

Alçak Gerilim Dağıtım ve Kontrol Ürünleri

Fiyat Listesi

14 Mayıs 2020

Enerji dağıtımını yeniden tanımlıyoruz

Enerji dağıtımında dünya lideri Schneider Electric'in EcoStruxure™ Power çözümleri ile her alanda inovasyonu keşfedin.

EcoStruxure™ Power, daha verimli ve güvenilir bir enerji dağıtım sistemi sağlayarak maliyet ve zamandan tasarruf etmenize yardımcı olur.

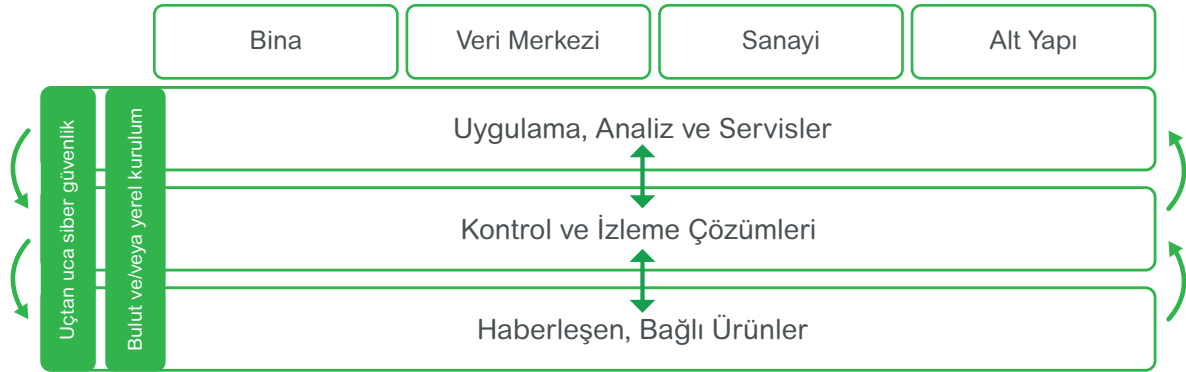

İçindekiler

Son Dağıtım Ürünleri
Otomatik Sigortalar, Kaçak Akım Koruma Röleleri, Parafudrlar, Kontrol ve Kumanda Ürünleri

A

1-21

Modüler Sigorta Kutuları ve Sanayi Tipi Fiş ve Prizler

B

1-8

Entegre ve Kutulu Motor Yolvericiler

C

1-4

Kontaktörler ve Termik Röleler

D

1-11

Motor Koruma Şalterleri

E

1-5

Emniyet Şalterleri, Sigortalı ve Sigortasız Tip Yük Ayırıcılar

F

1-4

Kompakt Şalterler
Kaçak Akım Koruma ve İzolasyon İzleme Çözümleri

G

1-21

Açık Tip Güç Şalterleri

H

1-21

Kaynak Transfer Sistemleri

I

1-3

EcoStruxure™ Bileşenleri
Enerlin'X ile Akıllı Pano Mimarisi

J

1-2

Enerji İzleme Çözümleri

K

1-4

Kompanzasyon Çözümleri

L

1-5

Pano İçi Fan ve Filtreler

M

1-4

Kesintisiz Güç Kaynakları

N

1

- Bu fiyat listesi **14 Mayıs 2020** tarihinden itibaren geçerli olan birim fiyatlarımızı içermektedir.
- Fiyatlarımızda, herhangi bir ihbara lüzum duymaksızın değişiklik yapma hakkımız saklıdır.
- Fiyatlarımıza KDV dahil değildir.
- Tapaj ve dizgi hatalarında sistem kayıtları esas alınır.
- Liste dışı malzemelerimiz için yetkili satıcılara veya müşteri destek merkezimize müracaat ediniz.
- Schneider Electric bu katalogta yer alan herhangi bir referansın satışını durdurma hakkını saklı tutar.
- Sipariş öncesinde, seçtiğiniz referansların ticari olup olmadığını **444 30 30 numaralı Müşteri Destek Hattımızı** arayarak veya **se.com/tr** sitemizdeki canlı destek bağlantısını kullanarak kontrol ediniz.



Son Dağıtım Ürünleri



Her İhtiyaca Uygun
Üstün Performans



se.com/tr

444 30 30

Life Is On

Schneider
Electric

A1



A9K24116



A9K24316

Tip	In(A)	Referans	Fiyat (TL)	Minimum sip. adedi
-----	-------	----------	------------	--------------------

Acti 9 - iK60N otomatik sigortalar

iK60N 6 kA C eğrisi

1 kutup	6	A9K24106	35,10	12
	10	A9K24110	30,40	12
	16	A9K24116	30,40	12
	20	A9K24120	30,40	12
	25	A9K24125	30,40	12
	32	A9K24132	35,30	12
	40	A9K24140	44,30	12
	50	A9K24150	57,70	12
	63	A9K24163	63,10	12

3 kutup	6	A9K24306	144,10	4
	10	A9K24310	140,10	4
	16	A9K24316	140,10	4
	20	A9K24320	140,10	4
	25	A9K24325	140,10	4
	32	A9K24332	147,20	4
	40	A9K24340	164,70	4
	50	A9K24350	188,40	4
	63	A9K24363	198,80	4

iK60N 6 kA B eğrisi

1 kutup	6	A9K23106	39,50	12
	10	A9K23110	35,30	12
	16	A9K23116	35,30	12
	20	A9K23120	35,30	12
	25	A9K23125	35,30	12
	32	A9K23132	41,20	12
	40	A9K23140	50,10	12
	50	A9K23150	62,80	12
	63	A9K23163	78,60	12

3 kutup	6	A9K23306	170,20	4
	10	A9K23310	153,90	4
	16	A9K23316	153,90	4
	20	A9K23320	153,90	4
	25	A9K23325	153,90	4
	32	A9K23332	180,60	4
	40	A9K23340	197,40	4
	50	A9K23350	226,80	4
	63	A9K23363	248,10	4



A9R50225



A9R50440

Acti 9 - iIDK kaçak akım koruma röleleri

iIDK - AC sınıfı: AC kaçak akımlarına karşı

2 kutup 30mA	25	A9R50225	211,80
	40	A9R50240	265,10
4 kutup 30mA	25	A9R50425	335,40
	40	A9R50440	356,40
	63	A9R70463	407,90
2 kutup 300mA	25	A9R75225	207,60
	40	A9R75240	218,30
4 kutup 300mA	25	A9R75425	288,20
	40	A9R75440	303,80
	63	A9R75463	371,10

Not: iK60N ve iIDK için yardımcı donanım kullanılmaz.

Acti 9 - iC60N Otomatik Sigortalar

iC60N 6 kA, C Eğrisi

Life Is On

Schneider
Electric



A9F74116



A9F74216



A9F74316



A9F74416

Tip	In(A)	Referans	Fiyat (TL)	Minimum sip. adedi
1 kutup	0,5	A9F74170	80,30	12
	1	A9F74101	55,20	12
	2	A9F74102	51,60	12
	3	A9F74103	51,60	12
	4	A9F74104	51,60	12
	6	A9F74106	41,90	12
	10	A9F74110	41,90	12
	16	A9F74116	41,90	12
	20	A9F74120	41,90	12
	25	A9F74125	41,90	12
	32	A9F74132	45,20	12
	40	A9F74140	56,50	12
	50	A9F74150	68,60	12
	63	A9F74163	84,20	12
2 kutup	0,5	A9F74270	165,30	6
	1	A9F74201	149,50	6
	2	A9F74202	139,70	6
	3	A9F74203	139,70	6
	4	A9F74204	139,70	6
	6	A9F74206	122,20	6
	10	A9F74210	122,20	6
	16	A9F74216	122,20	6
	20	A9F74220	122,20	6
	25	A9F74225	122,20	6
	32	A9F74232	127,20	6
	40	A9F74240	138,30	6
	50	A9F74250	184,60	6
	63	A9F74263	231,10	6
3 kutup	0,5	A9F74370	243,20	4
	1	A9F74301	218,00	4
	2	A9F74302	203,40	4
	3	A9F74303	203,40	4
	4	A9F74304	203,40	4
	6	A9F74306	178,50	4
	10	A9F74310	178,50	4
	16	A9F74316	178,50	4
	20	A9F74320	178,50	4
	25	A9F74325	178,50	4
	32	A9F74332	181,90	4
	40	A9F74340	189,50	4
	50	A9F74350	244,50	4
	63	A9F74363	273,90	4
4 kutup	0,5	A9F74470	329,50	3
	1	A9F74401	284,80	3
	2	A9F74402	267,80	3
	3	A9F74403	267,80	3
	4	A9F74404	267,80	3
	6	A9F74406	241,80	3
	10	A9F74410	241,80	3
	16	A9F74416	241,80	3
	20	A9F74420	241,80	3
	25	A9F74425	241,80	3
	32	A9F74432	248,70	3
	40	A9F74440	265,00	3
	50	A9F74450	360,90	3
	63	A9F74463	387,10	3

A2

Not: Yardımcı donanımlar ve aksesuarlar için bakınız sayfa A8.

Acti 9 - iC60N Otomatik Sigortalar

iC60N 6 kA, B Eğrisi

A3



A9F73116



A9F73216



A9F73316



A9F73416

Tip	In(A)	Referans	Fiyat (TL)	Minimum sip. adedi
1 kutup	0,5	A9F73170	86,80	12
	1	A9F73101	79,60	12
	2	A9F73102	73,80	12
	3	A9F73103	73,80	12
	4	A9F73104	73,80	12
	6	A9F73106	44,80	12
	10	A9F73110	44,80	12
	16	A9F73116	44,80	12
	20	A9F73120	44,80	12
	25	A9F73125	44,80	12
	32	A9F73132	48,90	12
	40	A9F73140	62,50	12
	50	A9F73150	75,60	12
63	A9F73163	89,40	12	
2 kutup	0,5	A9F73270	186,80	6
	1	A9F73201	172,00	6
	2	A9F73202	159,20	6
	3	A9F73203	159,20	6
	4	A9F73204	159,20	6
	6	A9F73206	128,30	6
	10	A9F73210	128,30	6
	16	A9F73216	128,30	6
	20	A9F73220	128,30	6
	25	A9F73225	128,30	6
	32	A9F73232	140,00	6
	40	A9F73240	152,80	6
	63	A9F73263	254,70	6
3 kutup	0,5	A9F73370	270,80	4
	1	A9F73301	251,20	4
	2	A9F73302	233,40	4
	3	A9F73303	233,40	4
	4	A9F73304	233,40	4
	6	A9F73306	186,00	4
	10	A9F73310	186,00	4
	16	A9F73316	186,00	4
	20	A9F73320	186,00	4
	25	A9F73325	186,00	4
	32	A9F73332	189,70	4
	40	A9F73340	197,30	4
	50	A9F73350	269,00	4
63	A9F73363	300,20	4	
4 kutup	1	A9F73401	328,90	3
	2	A9F73402	309,70	3
	4	A9F73404	309,70	3
	6	A9F73406	251,90	3
	10	A9F73410	251,90	3
	16	A9F73416	251,90	3
	20	A9F73420	251,90	3
	25	A9F73425	251,90	3
	32	A9F73432	258,90	3
	40	A9F73440	289,60	3
	50	A9F73450	397,90	3
	63	A9F73463	423,00	3

Not: Yardımcı donanımlar ve aksesuarlar için bakınız sayfa A8.

Acti 9 - iC60H Otomatik Sigortalar

iC60H 10 kA, C Eğrisi

Life Is On

Schneider
Electric



A9F74116



A9F74216



A9F74316



A9F74416

Tip	In(A)	Referans	Fiyat (TL)	Minimum sip. adedi
1 kutup	0,5	A9F84170	91,50	12
	1	A9F84101	71,10	12
	2	A9F84102	68,00	12
	3	A9F84103	68,00	12
	4	A9F84104	68,00	12
	6	A9F84106	59,70	12
	10	A9F84110	59,70	12
	16	A9F84116	59,70	12
	20	A9F84120	59,70	12
	25	A9F84125	59,70	12
	32	A9F84132	65,10	12
	40	A9F84140	84,30	12
	50	A9F84150	97,20	12
	63	A9F84163	149,80	12
2 kutup	0,5	A9F84270	212,20	6
	1	A9F84201	199,90	6
	2	A9F84202	199,90	6
	3	A9F84203	199,90	6
	4	A9F84204	199,90	6
	6	A9F84206	173,00	6
	10	A9F84210	173,00	6
	16	A9F84216	173,00	6
	20	A9F84220	173,00	6
	25	A9F84225	173,00	6
	32	A9F84232	188,20	6
	40	A9F84240	205,00	6
	50	A9F84250	273,30	6
	63	A9F84263	324,70	6
3 kutup	0,5	A9F84370	330,20	4
	1	A9F84301	311,00	4
	2	A9F84302	298,20	4
	3	A9F84303	298,20	4
	4	A9F84304	298,20	4
	6	A9F84306	242,40	4
	10	A9F84310	242,40	4
	16	A9F84316	242,40	4
	20	A9F84320	242,40	4
	25	A9F84325	242,40	4
	32	A9F84332	253,40	4
	40	A9F84340	257,60	4
	50	A9F84350	360,20	4
	63	A9F84363	406,60	4
4 kutup	1	A9F84401	392,40	3
	2	A9F84402	369,00	3
	4	A9F84404	369,00	3
	6	A9F84406	330,30	3
	10	A9F84410	330,30	3
	16	A9F84416	330,30	3
	20	A9F84420	330,30	3
	25	A9F84425	330,30	3
	32	A9F84432	345,90	3
	40	A9F84440	383,80	3
	50	A9F84450	522,70	3
	63	A9F84463	555,50	3

A4

Not: Yardımcı donanımlar ve aksesuarlar için bakınız sayfa A8.

Tip	In(A)	Referans	Fiyat (TL)	Minimum sip. adedi
C120N 10 kA otomatik sigortalar				
1 kutup, C eğrisi	80	A9N18357	220,80	12
	100	A9N18358	252,40	12
	125	A9N18359	272,30	12
3 kutup, C eğrisi	80	A9N18365	801,70	4
	100	A9N18367	817,40	4
	125	A9N18369	878,00	4
C120H 15 kA otomatik sigortalar				
1 kutup, C eğrisi	80	A9N18446	260,90	1
	100	A9N18447	298,00	1
	125	A9N18448	318,50	1
3 kutup, C eğrisi	80	A9N18468	909,80	1
	100	A9N18469	954,90	1
	125	A9N18470	1.013,10	1



A9N18369

Not: C120N/H otomatik sigortaların yardımcı donanım ve aksesuarları için bakınız sayfa A8.

Acti 9 - C60H-DC otomatik sigortalar

C60H-DC, 6 kA C eğrisi, DC uygulamaları

Tip	In(A)	Referans	Fiyat (TL)	Minimum sip. adedi
1 kutup	0,5	A9N61500	201,80	12
	1	A9N61501	184,30	12
	2	A9N61502	180,80	12
	3	A9N61503	180,80	12
	4	A9N61504	173,50	12
	5	A9N61505	173,50	12
	6	A9N61506	173,50	12
	10	A9N61508	159,60	12
	13	A9N61509	159,60	12
	15	A9N61510	159,60	12
	16	A9N61511	159,60	12
	20	A9N61512	159,60	12
	25	A9N61513	174,70	12
	30	A9N61514	174,70	12
	32	A9N61515	178,20	12
	2 kutup	0,5	A9N61520	392,50
1		A9N61521	367,70	6
2		A9N61522	365,20	6
3		A9N61523	365,20	6
4		A9N61524	346,50	6
5		A9N61525	346,50	6
6		A9N61526	343,20	6
10		A9N61528	319,10	6
13		A9N61529	319,10	6
15		A9N61530	319,10	6
16		A9N61531	319,10	6
20		A9N61532	319,10	6
25		A9N61533	349,50	6
30		A9N61534	349,50	6
32		A9N61535	355,60	6
40		A9N61537	416,60	6
50	A9N61538	471,80	6	
63	A9N61539	490,30	6	



A9N61511



A9N61531

Not: C60H-DC otomatik sigortaların yardımcı donanım ve aksesuarları için bakınız sayfa A8.



A9R41225



A9R41440



A9R61225



A9R61440

Tip	In(A)	Referans	Fiyat (TL)	
iID - AC sınıfı: AC kaçak akımlarına karşı				
2 kutup 30mA	25	A9R41225	249,50	
	40	A9R41240	292,50	
	63	A9R41263	327,70	
	80	A9R11280	539,30	
	100	A9R11291	823,20	
4 kutup 30mA	25	A9R41425	354,20	
	40	A9R41440	358,50	
	63	A9R41463	420,30	
	80	A9R11480	804,00	
	100	A9R11491	1.307,90	
4 kutup 30mA	125	16905	2.755,70	
	2 kutup 300mA	25	A9R44225	235,10
		40	A9R44240	243,40
		63	A9R44263	290,30
		80	A9R14280	414,90
100		A9R14291	653,70	
4 kutup 300mA	25	A9R44425	329,60	
	40	A9R44440	337,80	
	63	A9R44463	385,30	
	80	A9R14480	623,00	
	100	A9R14491	1.072,30	
4 kutup 300mA	125	16907	2.296,50	
	2 kutup 300mA seçici	63	A9R15263	486,30
		80	A9R15280	739,40
		100	A9R15291	1.166,00
	4 kutup 300mA seçici	40	A9R15440	619,00
63		A9R15463	692,30	
80		A9R15480	1.241,50	
100		A9R15491	2.127,50	
2 kutup 10mA	16	A9R10216	353,60	
	25	A9R10225	366,00	
iID - SI tip: Elektriksel bozulmalara ve parazitlere karşı bağışık, en ağır şartlarda (toz, kimyasal maddeler, nem) dahi üstün korum				
2 kutup 30mA	25	A9R61225	341,10	
	40	A9R61240	355,50	
	63	A9R61263	467,80	
4 kutup 30mA	25	A9R61425	477,60	
	40	A9R61440	496,40	
	63	A9R61463	574,40	
	80	A9R31480	1.229,40	
	100	A9R31491	2.006,90	
4 kutup 300mA	125	16920	5.183,30	
	63	A9R34463	559,80	
	100	A9R34491	1.700,70	
4 kutup 300mA	125	16921	4.234,90	
	2 kutup 300mA seçici	40	A9R35240	809,00
		63	A9R35263	910,70
100		A9R35291	1.768,20	
4 kutup 300mA seçici	40	A9R35440	951,70	
	63	A9R35463	1.053,70	
	80	A9R35480	1.794,70	
	100	A9R35491	3.070,50	
2 kutup 10mA	25	A9R30225	500,60	

Not: Yardımcı donanımlar ve aksesuarlar için bakınız sayfa A8.

Acti 9 - Kaçak Akım Koruma Röleleri

Vigi iC60 Kaçak Akım Koruma Modülleri

iDPN a-N Vigi Kaçak Akım Korumalı Otomatik Sigortalar

Life Is On

Schneider
Electric

A7



A9V41263

Tip	Kutup	Referans	Fiyat (TL)	Minimum sip. adedi
Vigi iC60 kaçak akım koruma modülleri, AC sınıfı - 63A'e kadar tüm iC60 otomatik sigortalar ile birlikte kullanılır				
Vigi iC60 30mA	2	A9V41263	508,60	1
	3	A9V41363	549,60	1
	4	A9V41463	637,30	1
Vigi iC60 300mA	2	A9V44263	471,90	1
	3	A9V44363	531,10	1
	4	A9V44463	617,00	1
Vigi iC60 kaçak akım koruma modülleri, SI tip - 63A'e kadar tüm iC60 otomatik sigortalar ile birlikte kullanılır				
Vigi iC60 30mA	2	A9V61263	700,60	1
	3	A9V61363	761,90	1
	4	A9V61463	867,70	1
Vigi iC60 300mA	2	A9V65263	635,40	1
	3	A9V65363	737,40	1
	4	A9V65463	835,40	1

Not: 3 kutuplu Vigi modülleri dengeli yüklerde tercih edilmelidir. Örn: Motor yükü



A9D34616

Tip	In(A)	Referans	Fiyat (TL)	Minimum sip. adedi
iDPN a Vigi, 4.5 kA kaçak akım korumalı otomatik sigortalar (Çift Visitrip pencereleli monoblok ürün)				
1P + N, C eğrisi, 30 mA	6	A9D34606	316,20	1
	10	A9D34610	316,20	1
	16	A9D34616	311,20	1
	20	A9D34620	311,20	1
	25	A9D34625	311,20	6
	32	A9D34632	328,60	1
	40	A9D34640	328,60	1
1P + N, C eğrisi, 300 mA	6	A9D44606	303,40	6
	10	A9D44610	303,40	1
	16	A9D44616	298,60	1
	20	A9D44620	298,60	1
	25	A9D44625	298,60	6
	32	A9D44632	315,40	1
	40	A9D44640	315,40	1
iDPN N Vigi, 6 kA kaçak akım korumalı otomatik sigortalar (Çift Visitrip pencereleli monoblok ürün)				
1P + N, C eğrisi, 30 mA	6	A9D31606	360,00	1
	10	A9D31610	360,00	1
	16	A9D31616	354,20	1
	20	A9D31620	354,20	1
	25	A9D31625	354,20	1
	32	A9D31632	374,00	1
	40	A9D31640	374,00	1
1P + N, C eğrisi, 300 mA	6	A9D41606	349,80	1
	10	A9D41610	349,80	1
	16	A9D41616	344,40	1
	20	A9D41620	344,40	1
	25	A9D41625	344,40	1
	32	A9D41632	363,40	1
	40	A9D41640	363,40	1
3P+N, C eğrisi, 30mA	6	A9D31706	644,20	1
	10	A9D31710	644,20	1
	16	A9D31716	634,20	1
	20	A9D31720	634,20	1
	25	A9D31725	634,20	1
	32	A9D31732	669,20	1
	40	A9D31740	669,20	1
3P+N, C eğrisi, 300mA	10	A9D41710	633,70	1
	16	A9D41716	623,90	1
	20	A9D41720	623,90	1
	25	A9D41725	623,90	1
	32	A9D41732	658,50	1
	40	A9D41740	658,50	1

Acti 9 - Elektriksel Yardımcı Donanımlar ve Aksesuarlar

Life Is On

Schneider Electric

A8



A9A27003



A9A26924 - A9A26927 - A9A26929



A9A26960 - A9A26963 - A9A26946



A9A27001 - A9A27062 - A9A26975



04000

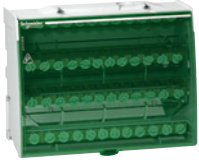

LG412548



04041



A9XP124



A9XPT920



A9XPCM04

Tip	Referans	Fiyat (TL)	Minimum sip. adedi
iC60 ve iD için elektriksel yardımcı donanımlar			
iOF yardımcı kontak (1NA/1NK)	A9A26924	113,80	12
iSD alarm kontağı	A9A26927	156,20	12
iOF/SD+OF (OF+OF veya SD+OF)	A9A26929	213,50	1
iMN düşük gerilim bobini	A9A26960	383,80	
iMNs gecikmeli düşük gerilim bobini	A9A26963	417,40	
iMSU 275V yüksek gerilim bobini (nötr kopmalarına karşı)	A9A26500	419,30	
iMX şönt açma bobini	A9A26476	265,60	
iMX + OF şönt açma bobini + OF yardımcı kontak	A9A26946	316,90	
OF yardımcı kontak (1NA/1NK)	A9N26924	105,40	
SD alarm kontağı	A9N26927	145,90	
OF/SD+OF (OF+OF veya SD+OF)	A9N26929	197,20	

Aksesuarlar

Kilit aksesuarı (10'lu paket)	A9A26970	237,60	
Vida koruyucuları (20 x 4 kutup - kesilebilir)	A9A26981	380,10	
Terminal koruyucuları (2 x 1 kutup)	A9A26975	76,60	
Kutuplar arası bariyer (ark önleyici, 10'lu paket)	A9A27001	92,90	
9mm ara boşluk aksesuarı (5'li paket)	A9A27062	101,20	
Soket kaidesi (kutup başına 1)	A9A27003	191,60	

Pano içi dağıtım blokları

Multiclip - 80A'e kadar, hazır kablolarla birlikte	04000	622,30	
Distribloc - 63A'e kadar (üstten beslemeli)	04040	523,10	
Distribloc - 63A'e kadar (alttan beslemeli)	04041	523,10	
Linery - 1P 125A 10 Delikli	LG1112510	186,00	
Linery - 1P 160A 13 Delikli	LG1116013	235,20	
Linery - 1P 250A 14 Delikli	LG1125014	303,50	
Linery - 4P 100A 28 Delikli	LG4110028	122,40	
Linery - 4P 125A 48 Delikli	LG4112548	197,70	
Linery - 4P 125A 60 Delikli	LG4112560	254,80	
Linery - 4P 160A 48 Delikli	LG4116048	369,10	

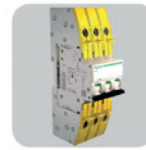
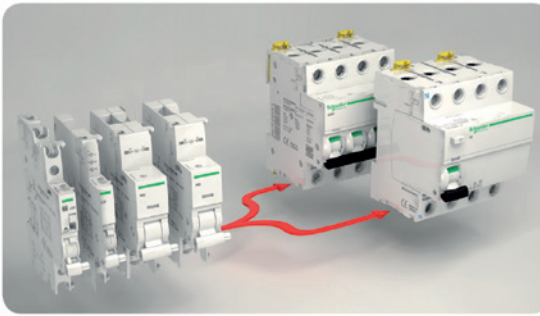

Tarak baralar

1 Kutup	12 Modül	A9XP112	55,40	10
2 Kutup	12 Modül	A9XP212	77,80	5
3 Kutup	12 Modül	A9XP312	107,20	5
4 Kutup	12 Modül	A9XP412	132,30	5
1 Kutup	24 Modül	A9XP124	97,80	10
2 Kutup	24 Modül	A9XP224	129,00	5
3 Kutup	24 Modül	A9XP324	167,40	5
4 Kutup	24 Modül	A9XP424	206,80	5

Tarak baralar için Aksesuarlar

Yan kapaklar (10'lu paket)	1P Tarak Baralar İçin	A9XPE110	34,70	1
	2P Tarak Baralar İçin	A9XPE210	36,50	1
	3P Tarak Baralar İçin	A9XPE310	41,70	1
	4P Tarak Baralar İçin	A9XPE410	48,50	1
Dış kaplama uçları (20'li paket)		A9XPT920	47,80	1
	Yalıtkan konnektör	25 mm ² Kablo İçin	A9XPCM04	117,50

* 1 Modül: 18 mm

A9



16649



16363



A9L16634



16332

Tip1

Sabit ve kartuşlu tip AG parafudrları, tip1, B sınıfı, sınıf I, sayaç öncesi kullanım

Tip	Topraklama Sistemi	Iimp (kA) 10/350 µs	Up (kV)	Iscrr max (kA)	Referans	Fiyat (TL)
PRD1 35r 1P	Hepsi	35	1,5	50	16649	2.176,80
PRD1 Master 3P + N	TT, TN-S	t100	1,5	50	16363	5.225,60

Tip1 + Tip2

Sabit tip AG parafudrları, tip1, B sınıfı, sınıf I + tip2, C sınıfı, sınıf II Imax (kA) 8/20 µs

Tip	Topraklama Sistemi	Iimp (kA) 10/350 µs	Up (kV)	Iscrr max (kA)	Referans	Fiyat (TL)
iPRF1 12,5r 1P + N	TT, TN-S	50	1,5	50	A9L16632	1.609,80
iPRF1 12,5r 3P	TN-C	12,5	1,5	50	A9L16633	2.634,10
iPRF1 12,5r 3P + N	TT, TN-S	50	1,5	50	A9L16634	2.961,30

Kartuşlu tip AG parafudrları, tip1, B sınıfı, sınıf I + tip2, C sınıfı, sınıf II

Tip	Topraklama Sistemi	Iimp (kA) 10/350 µs	Up (kV)	Iscrr max (kA)	Referans	Fiyat (TL)
PRD1 25r 1P	TT, TN	25	1,5	25	16329	2.087,90
PRD1 25r 1P + N	TT, TN-S	100	1,5	25	16330	3.199,90
PRD1 25r 3P	TT, TN-C	25	1,5	25	16331	5.170,40
PRD1 25r 3P + N	TT, TN-S	100	1,5	25	16332	5.755,60

Tip1 ve Tip1 + Tip2 parafudrları için kartuş

Tip	Topraklama Sistemi	Iimp (kA) 10/350 µs	Up (kV)	Iscrr max (kA)	Referans	Fiyat (TL)
C1 Master - 350	PRD1r Master faz için		1,5		16314	1.170,90
C1 25 - 350	PRD1 25r Tip1 faz için		1,5		16315	1.170,90
C2 40 - 250	PRD1 25r Tip2 faz için		1,4		16316	390,60
C1 Nötr - 350	PRD1r Master ve PRD1 25r için				16317	1.170,90



16314



16315



16316



16317

Not: - Sonunda "r" eki bulunan parafudrlar alarm kontaklıdır.

- Kullanacağınız parafudra ve panoda oluşabilecek maksimum kısa devre akımına (Isc) göre koordine seçilen en uygun koruma kesicisini (Kompakt devre kesici veya otomatik sigorta) öğrenmek için bakınız sayfa A13-A14.

Tip	Topraklama Sistemi	I _{max} [kA] 8/20 us	I _n [kA] 8/20 us	U _p (kV)	Referans	Fiyat (TL)
-----	--------------------	-------------------------------	-----------------------------	---------------------	----------	------------

Tip2

Kartuşlu tip AG parafudrlar, tip 2 - C sınıfı - Sınıf II (sayaç sonrası kullanım)

iPRD65r 1P	TT, TN	65	20	1,5	A9L65101	390,60
iPRD65r 1P+N	TT, TN-S	65	20	1,5	A9L65501	624,70
iPRD65r 3P	TN-C	65	20	1,5	A9L65301	878,30
iPRD65r 3P+N	TT, TN-S	65	20	1,5	A9L65601	1.170,90
iPRD40 1P	TT, TN	40	15	1,4	A9L40100	273,60
iPRD40r 1P	TT, TN	40	15	1,4	A9L40101	312,40
iPRD40 1P+N	TT, TN-S	40	15	1,4	A9L40500	546,50
iPRD40r 1P+N	TT, TN-S	40	15	1,4	A9L40501	585,50
iPRD40 3P	TN-C	40	15	1,4	A9L40300	663,80
iPRD40 3P+N	TT, TN-S	40	15	1,4	A9L40600	917,20
iPRD40r 3P+N	TT, TN-S	40	15	1,4	A9L40601	975,70
iPRD20 1P+N	TT, TN-S	20	5	1,1	A9L20500	515,40
iPRD20r 1P+N	TT, TN-S	20	5	1,1	A9L20501	553,10
iPRD20 3P	TN-C	20	5	1,1	A9L20300	581,10
iPRD20 3P+N	TT, TN-S	20	5	1,1	A9L20600	824,40
iPRD20r 3P+N	TT, TN-S	20	5	1,1	A9L20601	918,10



A9L16562



A9L16445



A9L16564



Yedek Kartuşlar

Tip3

Kartuşlu tip AG parafudrlar, tip 3 - D sınıfı - sınıf III (hassas yüke yakın kullanım)

iPRD8 1P	TT, TN	8	2,5	1,1	A9L08100	254,00
iPRD8 1P+N	TT, TN-S	8	2,5	1,1	A9L08500	527,20
iPRD8r 1P+N	TT, TN-S	8	2,5	1,1	A9L08501	566,20
iPRD8 3P	TN-C	8	2,5	1,1	A9L08300	585,50
iPRD8 3P+N	TT, TN-S	8	2,5	1,1	A9L08600	819,80
iPRD8r 3P+N	TT, TN-S	8	2,5	1,1	A9L08601	897,90

Kartuşlu tip iPRD serisi AG parafudrları için kartuş

iPRD 65-350	iPRD65 için	1,5	A9L65102	228,70
iPRD 40-350	iPRD40 için	1,6	A9L40102	223,30
iPRD Nötr	iPRD için		A9L00002	326,90

iPF K Tip 2 parafudrlar

AG parafudrlar, tip 2 - C sınıfı - sınıf II (sayaç sonrası kullanım)

iPF 40 1P	TT, TN	40	15	1,4	A9L15686	214,90
iPF 40 1P+N	TT, TN-S	40	15	1,4	A9L15687	449,00
iPF 40 3P	TN-C	40	15	1,4	A9L15582	546,50
iPF 40 3P+N	TT, TN-S	40	15	1,4	A9L15688	780,60
iPF 20 1P	TT, TN	20	5	1,1	A9L15691	189,70
iPF 20 1P+N	TT, TN-S	20	5	1,1	A9L15692	409,90
iPF 20 3P	TN-C	20	5	1,1	A9L15597	541,40
iPF 20 3P+N	TT, TN-S	20	5	1,1	A9L15693	722,20

Not: - Sonunda "r" eki bulunan parafudrlar alarm kontaklıdır.

- Kullanacağınız parafudra ve panoda oluşabilecek maksimum kısa devre akımına (I_{sc}) göre koordine seçilen en uygun koruma kesicisini (Kompakt devre kesici veya otomatik sigorta) öğrenmek için bakınız sayfa A13-A14.

A11



A9L16294



A9L16295



iQuick PRD kartuşlar

Tip	Topraklama Sistemi	I _{max} [kA] 8/20 us	I _n [kA] 8/20 us	Up (kV) 1,2/50 us	Referans	Fiyat (TL)
-----	--------------------	-------------------------------	-----------------------------	-------------------	----------	------------

Tip2

Sigorta korumalı kartuşlu tip AG parafudrları, Tip 2 - C Sınıfı - Sınıf II (sayaç sonrası kullanım)

iQuick PRD40r 1P+N	TT, TN-S	40	20	1,5	A9L16292	1.130,50
iQuick PRD40r 3P+N	TT, TN-S	40	20	1,5	A9L16294	1.871,90

iQuick PRD20r 1P+N	TT, TN-S	20	5	1,5	A9L16295	965,70
iQuick PRD20r 3P+N	TT, TN-S	20	5	1,5	A9L16297	1.710,20

Sigorta korumalı kartuşlu tip iQuick PRD serisi AG parafudrları için kartuş

iQuick PRD40r	40	20	1,4	A9L16310	341,50
iQuick PRD20r	20	5	1,2	A9L16311	334,40
Nötr (tüm iQuick PRD'ler için)				A9L16313	392,40

Not: - iQuick PRD serisi parafudrlar, yanındaki sigorta koruması sayesinde panodaki yangın riskini ortadan kaldırır, enerji sürekliliği ve bakım kolaylığı sağlar.
- Sigorta değerleri I_{cu} = 25 kA, C eğrisi, I_n = 40 A (iQuick PRD40r için), I_n = 25 A (iQuick PRD20r için).

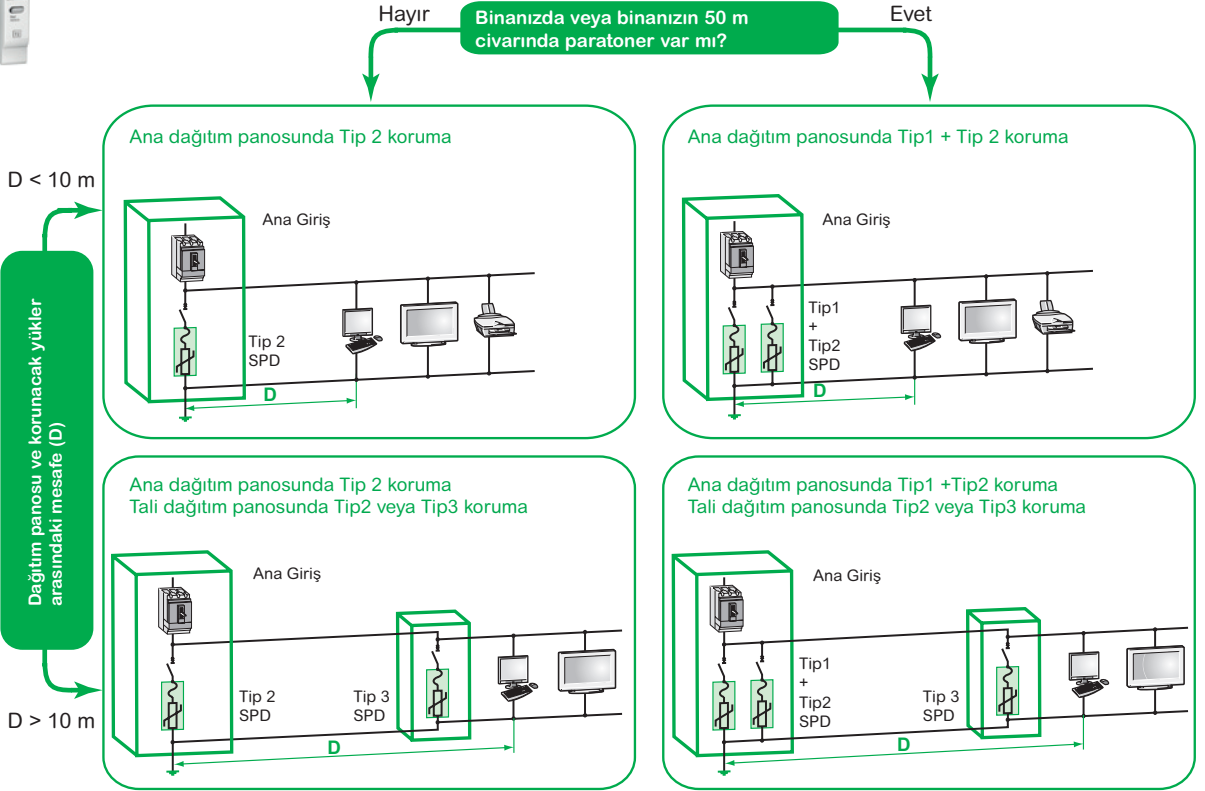

Parafudr bağlantısı

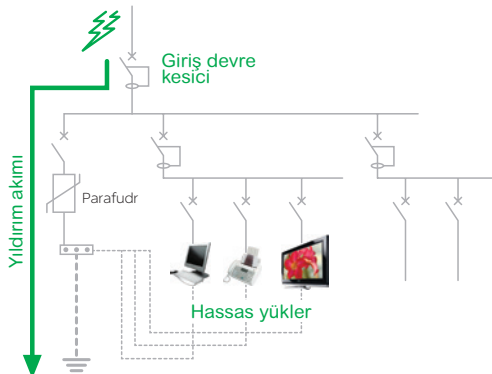

Kolay ve Etkili Parafudr Seçim Yöntemi

Life Is On

Schneider
Electric

A12

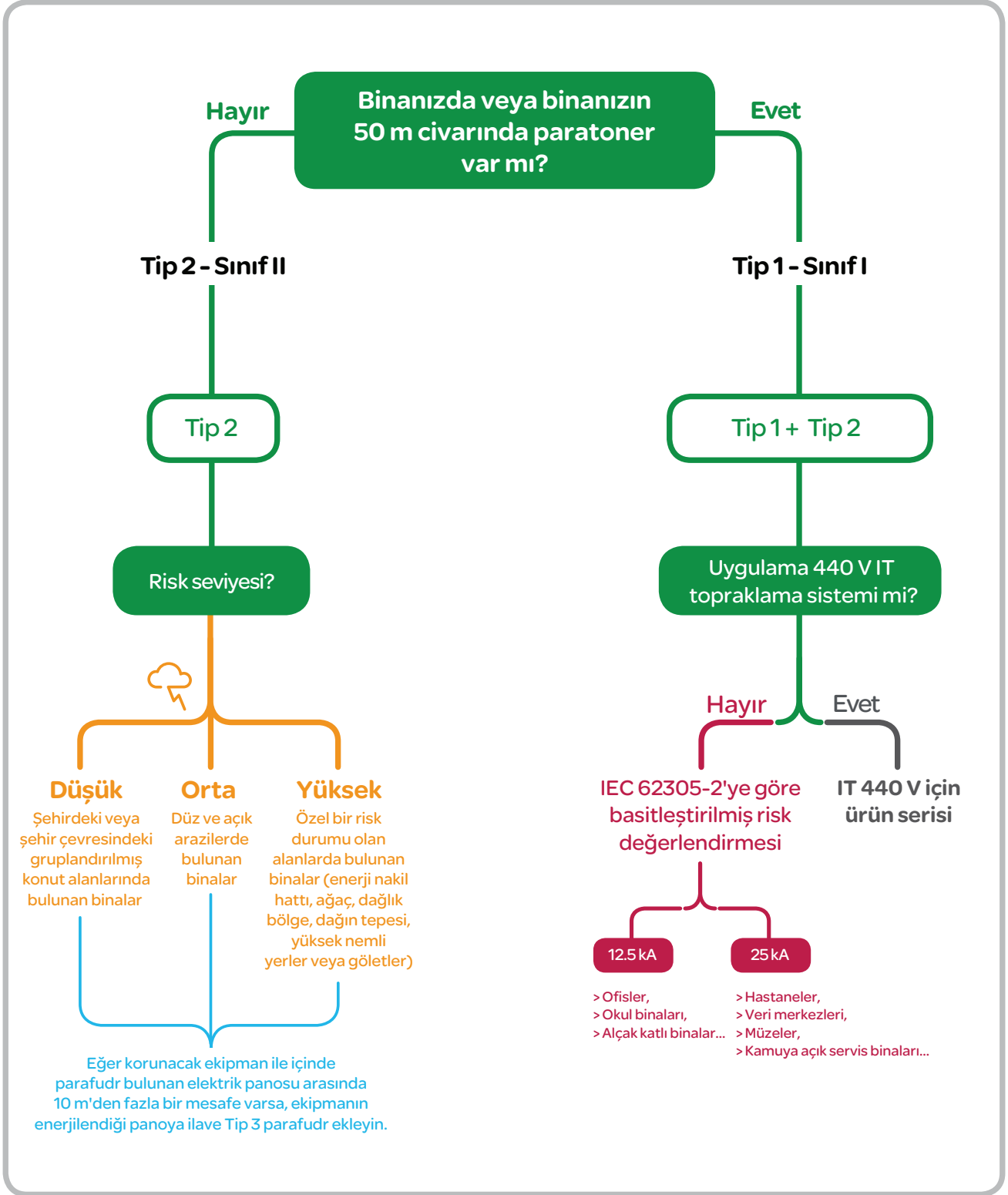

> Parafudr ve Koruma Cihazları Koordinasyonu Seçim Tablosu

A13

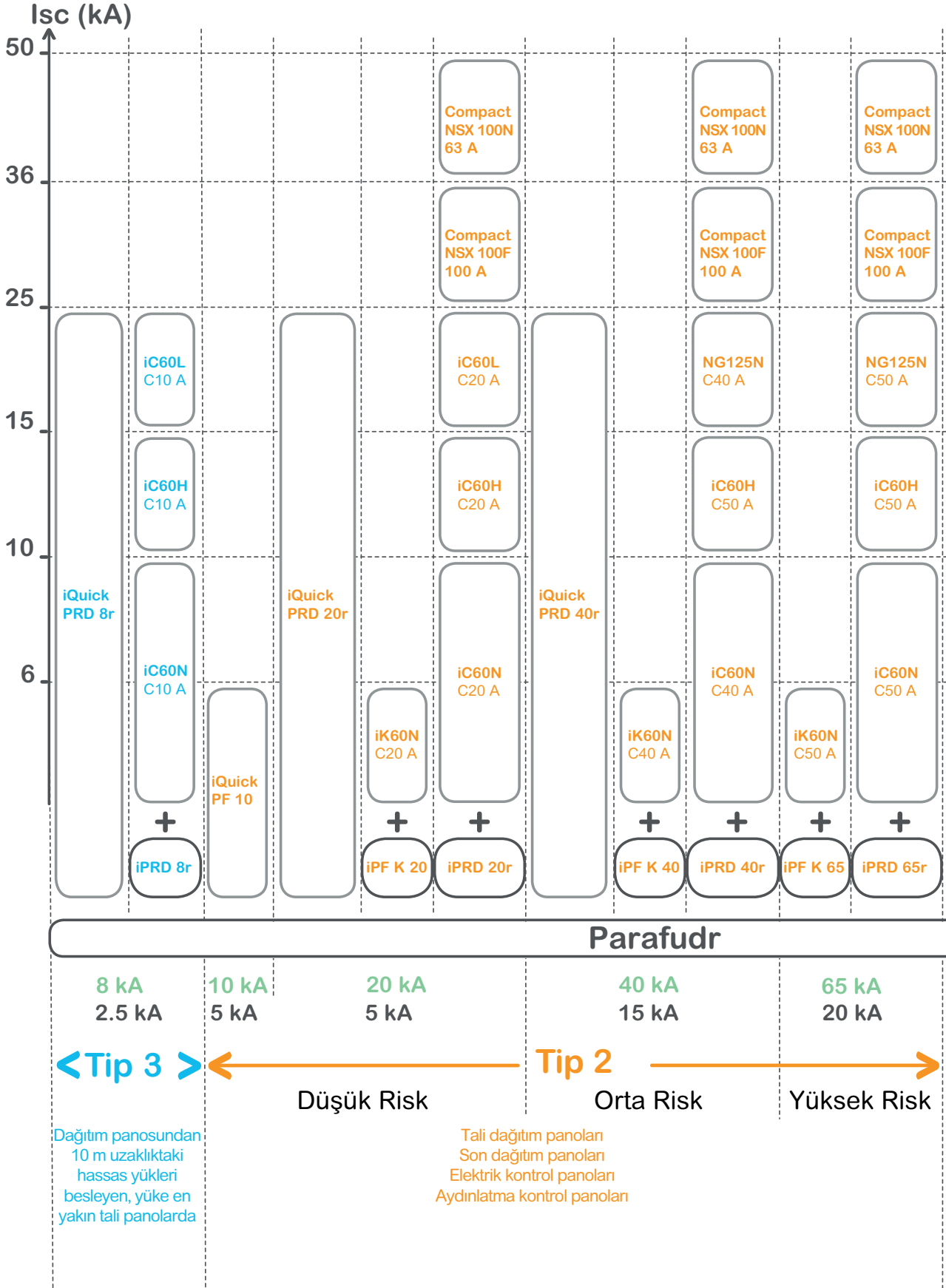

Not: Tüm otomatik sigortalar C eğrisidir.

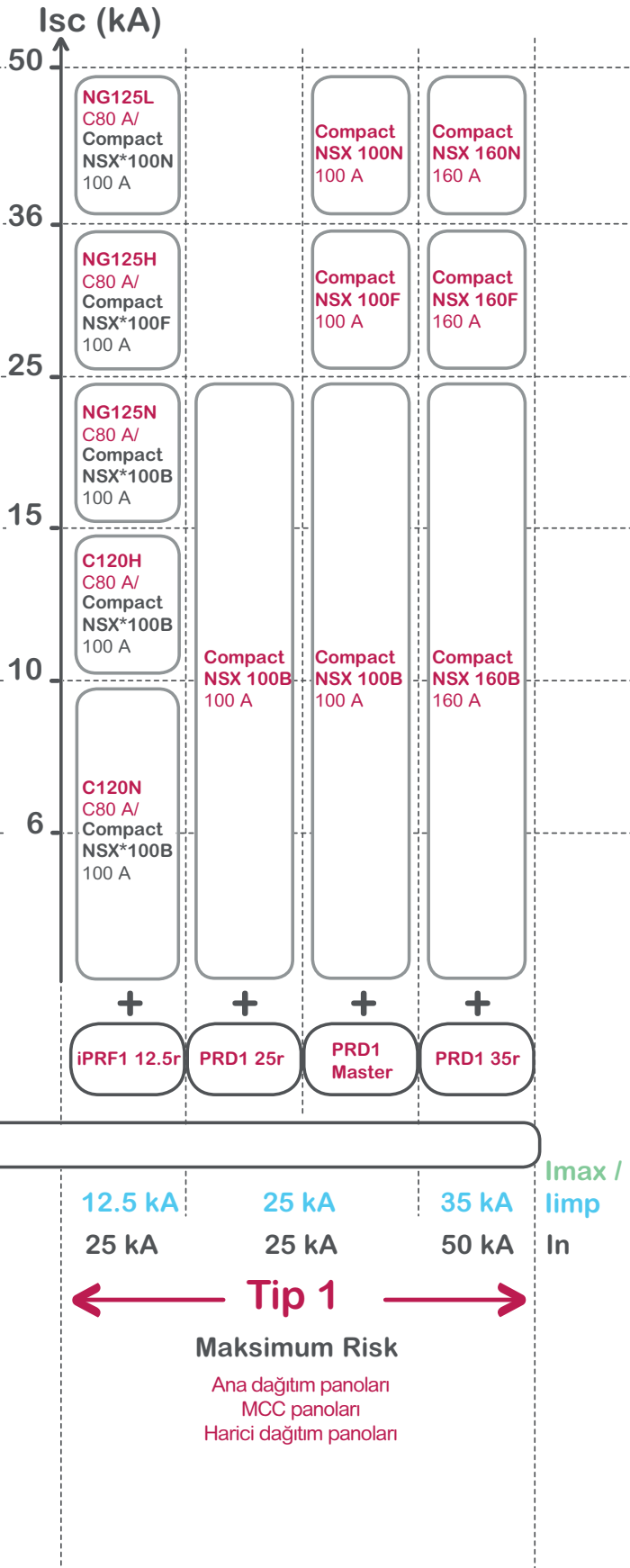

(*) Daha yüksek yıldırım darbe akımı dayanımı için Compact NSX tavsiye edilir.

Acti 9 - Enerji Yönetimi ve Kontrol Ürünleri

Acti 9 PowerTag

Acti 9 Smartlink

Life Is On

Schneider
Electric

A15



A9MEM1560



A9MEM1541



A9XMWD20

YENİ



- Dünyanın en küçük wireless enerji sensörü
- Son dağıtım noktasında bulunan yüklerin izlemesi ve görüntülenmesi
- Class1 aktif enerji ölçümü IEC 61557-12
- Akım, gerilim, güç, güç faktörü anlık değerlerin görüntülenmesi
- Aşırı yük ön alarmları (%50, %80)
- E-mail alarmları

Referans	Kutup	Maksimum Akım (A)	Açıklama	Fiyat (Euro)
PowerTag				
A9MEM1520	1P	63A	Wireless enerji sensörü	150,00
A9MEM1521	1P+N	63A	Wireless enerji sensörü otomatik sigorta üstten montaj	150,00
A9MEM1522	1P+N	63A	Wireless enerji sensörü otomatik sigorta altına montaj	150,00
A9MEM1540	3P	63A	Wireless enerji sensörü	220,00
A9MEM1541	3P+N	63A	Wireless enerji sensörü otomatik sigorta üstten montaj	220,00
A9MEM1542	3P+N	63A	Wireless enerji sensörü otomatik sigorta altına montaj	220,00
A9MEM1560	1P+N	63A	Wireless enerji sensörü otomatik sigorta üstten/alttan montaj	130,00
A9MEM1561	1P+N	63A	Wireless enerji sensörü otomatik sigorta üstten montaj	150,00
A9MEM1562	1P+N	63A	Wireless enerji sensörü otomatik sigorta altına montaj	150,00
A9MEM1563	1P+N (RCBO)	63A	Wireless enerji sensörü kaçak akım korumalı otomatik sigorta altına montaj	150,00
A9MEM1570	3P+N	63A	Wireless enerji sensörü otomatik sigorta üstten/alttan montaj	220,00
A9MEM1571	3P+N	63A	Wireless enerji sensörü otomatik sigorta üstten montaj	220,00
A9MEM1572	3P+N	63A	Wireless enerji sensörü otomatik sigorta altına montaj	220,00
A9MEM1573	3P	63A	Wireless enerji sensörü otomatik sigorta üstten/alttan montaj	200,00
A9XMC1D3			PowerTag C I/O Kontrol Modülü	145,00

Referans	Açıklama	Fiyat
(Ürünlerin para birimi EUR ve TL olarak belirtilmiştir.)		

Acti9 Smartlink

A9XMWD20	Smartlink SI D Ethernet - 20 PowerTag Cihazına kadar	250,00 EUR
A9XMWD100	Smartlink SI D Ethernet - 100 PowerTag Cihazına kadar	625,00 EUR
A9XMZA08	Smartlink SI B Ethernet	500,00 EUR
A9XMSB11	Acti9 Smartlink Modbus	2.841,80 TL

Facility Expert Small Business

A9XELC10	PowerTag Link C	240,00 EUR
Aksesuar		
A9C15924	iACT24 230 VAC	551,50 TL
A9C15424	iATL24 230 VAC	551,50 TL
A9A26897	iOF+SD24	164,30 TL
A9N26899	OF+SD24	229,70 TL
A9XCAM06	6 adet iki konektörlü kablo:160 mm	347,60 TL
A9XCAH06	6 adet iki konektörlü kablo:450 mm	
A9XCAL06	6 adet iki konektörlü kablo:870 mm	398,40 TL
A9XCAU06	6 adet bir konektörlü kablo:870 mm	347,60 TL
A9XCAC01	1 adet bir konektörlü kablo:4000 mm	
A9XC2412	12 5 PIM Konektör (TI24)	367,80 TL
A9XMFA04	Din Ray için montaj kiti	327,00 TL



A9XMZA08



A9XMSB11



Müşterinizin işletmesi ile 7/24 bağlantıda kalmasını sağlayın



Ücretsiz akıllı telefon uygulaması



Gerçek zamanlı uyarı bildirimleri



Gerçek zamanlı enerji tüketim takibi



Uzaktan kontrol



EcoStruxure for Small Business uygulamasını Android ve Apple iOS cihazlarınıza indirerek EcoStruxure for Small Business teknolojisinin gücünü tecrübe edin.

Life Is On

Schneider
Electric

Acti 9 - Kontrol Ürünleri

Acti 9 - RCA Uzaktan Kapama Modülleri

Acti 9 - ARA Otomatik Kapama Modülleri

Acti9- Reflex iC60N Entegre Kontrol Devre Kescileri

Life Is On

Schneider
Electric

A16



A9C70124



A9C70134



A9C62416

Tip	Kutup	Referans	Fiyat (TL)
-----	-------	----------	------------

Acti 9-RCA uzaktan kapama modülleri

RCA Ti24 haberleşme modülü ile	1P/2P	A9C70122	1.837,40
RCA Ti24 haberleşme modülü ile	3P/4P	A9C70124	2.245,80

Acti 9-ARA otomatik kapama modülleri

ARA iC60	1P/2P	A9C70132	2.245,80
ARA iC60	3P/4P	A9C70134	2.449,80

ARA iID	2P	A9C70342	2.245,80
ARA iID	4P	A9C70344	2.449,80

Tip	In (A)	Referans	Fiyat (TL)
-----	--------	----------	------------

iC60N, 10 kA, C eğrisi Ti24 haberleşme modülü ile

2 Kutup	10	A9C62210	1.776,50
	16	A9C62216	1.776,50
	25	A9C62225	1.776,50
	40	A9C62240	1.939,60

3 Kutup	10	A9C62310	2.000,90
	16	A9C62316	2.000,90
	25	A9C62325	2.000,90
	40	A9C62340	2.245,80

4 Kutup	10	A9C62410	2.429,40
	16	A9C62416	2.429,40
	25	A9C62425	2.429,40
	40	A9C62440	2.653,90

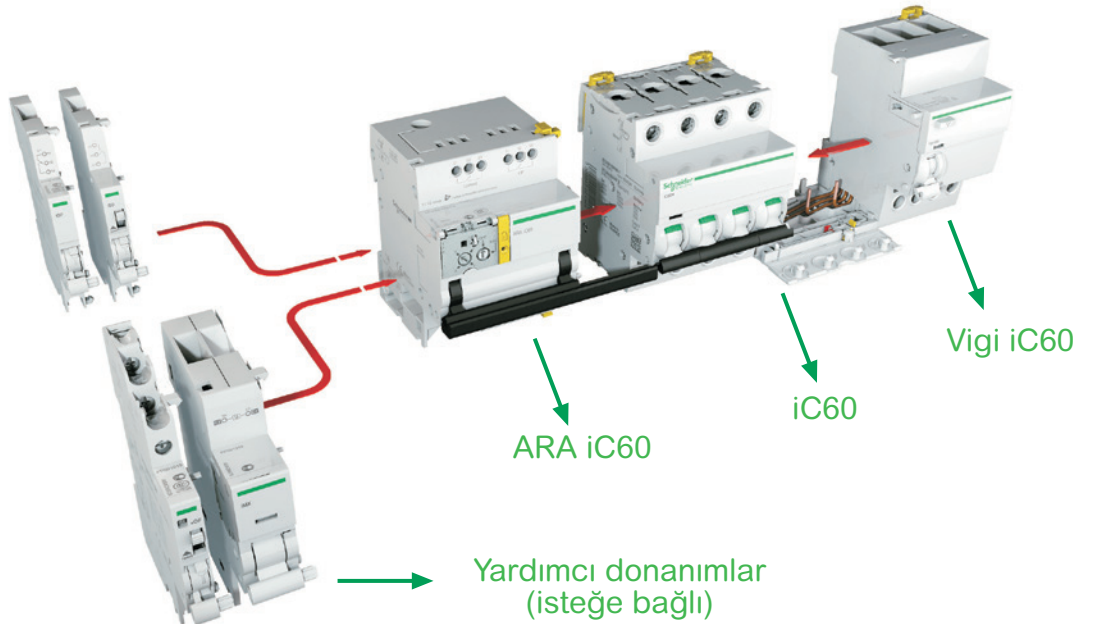

Not:

- ARA Otomatik Kapama Modülleri, iC60 otomatik sigortalar ve iID kaçak akım koruma modülleri ile birlikte kullanılır.
- RCA Uzaktan Kapama Modülleri, sadece iC60 otomatik sigortalar kullanılır.
- Cihazın sol tarafına maksimum 2 adete kadar yardımcı donanım ilave edilebilir.
- Yardımcı donanımların seçimi için lütfen 444 30 30 Müşteri Destek Merkezi'ni arayınız.

Acti 9 - Kontrol Ürünleri

Darbe Akım Anahtarları, Sessiz Kontaktörler

Life Is On

Schneider
Electric



A9C30811

Tip	In(A)	V AC	V DC	Referans	Fiyat (TL)	Minimum sip. adedi
-----	-------	------	------	----------	------------	--------------------

iTL - Darbe akım anahtarları: Aydınlatma devrelerinin birden fazla butonla kumandası için

1 Kutup	16	230..240	110	A9C30811	158,90	12
		24	12	A9C30111	272,70	12
		48	24	A9C30211	288,80	12
2 Kutup	16	230..240	110	A9C30831	194,20	12
		24	12	A9C30812	270,60	12
		48	24	A9C30212	366,90	12
3 Kutup	16	230..240	110	A9C30831 + A9C32836	<i>bkz. ürün fiyatları</i>	12
		24	12	A9C30811 + A9C32816	<i>bkz. ürün fiyatları</i>	12
		48	24	A9C30831 + 2 x A9C32836	<i>bkz. ürün fiyatları</i>	12
4 Kutup	16	230..240	110	A9C30814	497,20	6
		32	110	A9C30831 + 3 x A9C32836	<i>bkz. ürün fiyatları</i>	12

iTLI - Enversör darbe akım anahtarları

1 Kutup (1NA + 1NK)	16	230..240	110	A9C30815	213,80	12
		24	12	A9C30115	383,90	12
		48	24	A9C30215	386,90	12

iETL - Genişleme kontak blokları, iTL ve iTLI için

1 Kutup	32	230..240	110	A9C32836	229,00	8
2 Kutup	16	230..240	110	A9C32816	256,70	8

Yardımcı donanımlar

iATLs	Gösterge yardımcı kontak			A9C15405	183,40	12
iATLc+s	Merkezi kontrol ve yardımcı kontak			A9C15409	351,00	8
iATLz	Işıklı butonlar ile kontrol (her 3mA için 1 adet)			A9C15413	150,40	12
iATEt	Zaman gecikmesi			A9C15419	730,90	12



A9C20731

Tip	In(A)	Kontak	Kumanda gerilimi (V AC)	Referans	Fiyat (TL)	Minimum sip. adedi
-----	-------	--------	-------------------------	----------	------------	--------------------

iCT - Sessiz kontaktörler (AC1 sınıfı)

1 Kutup	16	1NA	230..240	A9C22711	133,60	12
	25	1NA	230..240	A9C20731	149,10	12
2 Kutup	16	2NA	230..240	A9C22712	171,30	12
	16	1NA + 1NK	230..240	A9C22715	198,10	12
	25	2NA	230..240	A9C20732	203,50	12
	25	2NK	230..240	A9C20736	203,50	12
	40	2NA	220..240	A9C20842	412,20	6
	63	2NA	220..240	A9C20862	630,90	12
2 Kutup (manuel kontrollü)	25	2NA	230..240	A9C21732	223,40	12
3 Kutup	16	3NA	220..240	A9C22813	215,80	6
	25	3NA	220..240	A9C20833	247,40	6
	40	3NA	220..240	A9C20843	480,70	4
	63	3NA	220..240	A9C20863	737,00	12
4 Kutup	25	4NA	220..240	A9C20834	251,70	6
	25	2NA + 2NK	220..240	A9C20838	276,20	12
	40	4NA	220..240	A9C20844	519,60	4
	40	4NK	220..240	A9C20847	519,60	12
	63	4NA	220..240	A9C20864	788,60	12
	63	4NK	220..240	A9C20867	788,60	12
	63	2NA + 2NK	220..240	A9C20868	788,60	12
	63	3NA + 1NK	220..240	A9C20869	751,10	12

Acti 9 - Kontrol Ürünleri

Butonlar, Sinyal Lambaları, Anahtarlar
Kontrol Kumanda Ürünleri

Life Is On

Schneider
Electric

A18



A9E18032

A9E18325



A9S65163



A9S65492



15336



CCT15551

CCT15225



IC15285



15363

A9A15310

Tip	Kontakt	Renk	Gerilim	Referans	Fiyat (TL)	Minimum sip. adedi
-----	---------	------	---------	----------	------------	--------------------

iPB - Butonlar

Tekli	1 NK	Gri	-	A9E18030	97,30	12
	1 NK	Kırmızı	-	A9E18031	97,30	12
	1 NA	Gri	-	A9E18032	101,90	12
	1 NA + 1NK	Gri	-	A9E18033	132,60	12
Çiftli	1NA / 1NK	Yeşil / Kırmızı	-	A9E18034	144,60	12
	1 NA / 1NA	Gri / Gri	-	A9E18035	144,60	12
Tekli + ışıklı	1NA	Gri + yeşil ışık	110..230 V AC	A9E18036	158,60	12
	1 NK	Gri + kırmızı ışık	110..230 V AC	A9E18037	158,60	12
	1 NA	Gri + yeşil ışık	12..48 V AC/DC	A9E18038	158,60	1
	1 NK	Gri + kırmızı ışık	12..48 V AC/DC	A9E18039	158,60	12

iIL - Sinyal lambaları

Tekli		Kırmızı		A9E18320	64,40	12
		Yeşil		A9E18321	64,40	12
		Sarı		A9E18324	64,40	12
Çiftli		Yeşil / Kırmızı		A9E18325	108,30	12
	Flaşlı (0,5 sn frekanslı)	Kırmızı		A9E18326	551,50	1
	Trifaze gerilim varlığı (230..400 V AC)	Kırmızı		A9E18327	314,30	12

iSW - Yük ayırıcılar

iSW	Kutup	In (A)	Referans	Fiyat (TL)	Minimum sip. adedi
iSW	1 Kutup	63	A9S65163	66,90	12
		125	A9S65192	129,70	12
	2 Kutup	63	A9S65263	164,20	6
		125	A9S65292	255,20	6
	3 Kutup	63	A9S65363	218,80	4
		125	A9S65392	437,50	4
	4 Kutup	63	A9S65463	364,70	3
		125	A9S65492	510,40	3

Not: Otomatik sigortayla beraber kullanımı durumunda iSW yük ayırıcıların kısa devre dayanımı kapasitesi 10 kA'dır.

Tanım	Kontakt	Kanal Sayısı	Rezerv Süresi	Referans	Fiyat (TL)	Minimum sip. adedi
-------	---------	--------------	---------------	----------	------------	--------------------

IH programlı elektromekanik zaman saatleri (dağıtım, aydınlatma ve ısıtma devrelerinin zamana bağlı kumandası için)

IH 24 saat, 18 mm	ON/OFF	1	-	15335	299,80	1
IH 24 saat, 18 mm	ON/OFF	1	100 saat	15336	310,20	1
IH 7 gün, 18 mm	ON/OFF	1	100 saat	15331	567,60	1
IH 24 saat, 54 mm	Enversör	1	150 saat	CCT15365	448,80	1
IH 7 gün, 54 mm	Enversör	1	150 saat	CCT15367	587,40	1
IH 24 saat / 7 gün, 54 mm	Enversör	1 + 1	150 saat	15366	716,80	1

IHP programlı dijital zaman saatleri

IHP 7 gün, 18 mm	ON/OFF	1	3 yıl	CCT15854	792,00	1
IHP+ 7 gün, 45 mm ⁽¹⁾	ON/OFF	1	6 yıl	CCT15551	1.082,40	1
IHP+ 7 gün, 45 mm ⁽¹⁾	ON/OFF	2	6 yıl	CCT15553	1.207,80	1

Bilgisayar için USB bağlantısı

CCT15860 1.115,40 1

⁽¹⁾ Programlanabilir data anahtarı ile birlikte teslim edilmektedir.

IC astronomik dijital zaman saati*

IC Astro, 7 gün, 45 mm	ON/OFF	2	6 yıl	CCT15225	1.006,60	1
IC Astro, 7 gün, 45 mm	ON/OFF	2	6 yıl	CCT15245	1.409,20	1

* Bulduğunuz coğrafi konuma göre hesapladığı güneş doğuş ve batış saatlerini kullanarak programlama imkânı sunar. Isıtma, yol ve bahçe aydınlatmaları gibi sistemlerde kullanılır.

Fotosel

2 - 200 lux eşik ayarlı, 10 A				CCT15285	739,20	1
-------------------------------	--	--	--	----------	--------	---

Merdiven otomatığı

Elektromekanik 1-7 dk. ayarlı, 16 A kontak çıkışı				15363	260,80	1
---	--	--	--	-------	--------	---

Ray tipi modüler priz

Topraklı priz	Bağlantı	In (A)	Referans	Fiyat (TL)	Minimum sip. adedi	
Topraklı priz	2P+E	45 mm	16	A9A15310	72,90	1
Topraklı priz ışıklı	2P+E	45 mm	16	A9A15035	122,30	1



EZ9F23116



EZ9F24116



EZ9F43216



EZ9F43316



EZ9F43416

Tip	In (A)	Referans	Fiyat (TL)	Min. Sip. Adedi
Easy9 3kA B eğrisi				
1 Kutup	6	EZ9F23106	22,30	12
	10	EZ9F23110	18,10	12
	16	EZ9F23116	18,10	12
	20	EZ9F23120	18,10	12
	25	EZ9F23125	18,10	12
	32	EZ9F23132	23,00	12
	40	EZ9F23140	27,20	12
Easy9 3kA C eğrisi				
1 kutup	2	EZ9F43102	32,50	12
	4	EZ9F43104	32,50	12
	6	EZ9F43106	22,30	12
	10	EZ9F43110	18,10	12
	16	EZ9F43116	18,10	12
	20	EZ9F43120	18,10	12
	25	EZ9F43125	18,10	12
	32	EZ9F43132	23,00	12
	40	EZ9F43140	27,20	12
	50	EZ9F43150	36,00	12
	63	EZ9F43163	41,00	12
2 kutup	6	EZ9F43206	72,10	6
	10	EZ9F43210	72,10	6
	16	EZ9F43216	72,10	6
	20	EZ9F43220	72,10	6
	25	EZ9F43225	72,10	6
	32	EZ9F43232	74,50	6
	40	EZ9F43240	77,30	6
	50	EZ9F43250	102,10	12
	63	EZ9F43263	111,20	12
3 kutup	6	EZ9F43306	94,40	4
	10	EZ9F43310	86,90	4
	16	EZ9F43316	86,90	4
	20	EZ9F43320	86,90	4
	25	EZ9F43325	86,90	4
	32	EZ9F43332	97,70	4
	40	EZ9F43340	108,00	4
	50	EZ9F43350	126,30	12
	63	EZ9F43363	137,40	12
4 kutup	6	EZ9F43406	127,50	3
	10	EZ9F43410	119,60	3
	16	EZ9F43416	119,60	3
	20	EZ9F43420	119,60	3
	25	EZ9F43425	119,60	3
	32	EZ9F43432	123,60	3
	40	EZ9F43440	134,20	3
	50	EZ9F43450	177,90	12
	63	EZ9F43463	189,10	12

A20



EZ9F56116



EZ9F56216



EZ9F56316



EZ9F56416

Tip	In (A)	Referans	Fiyat (TL)	Min. Sip. Adedi
Easy9 6kA C eğrisi				
1 Kutup	6	EZ9F56106	23,90	12
	10	EZ9F56110	22,40	12
	16	EZ9F56116	22,40	12
	20	EZ9F56120	22,40	12
	25	EZ9F56125	22,40	12
	32	EZ9F56132	25,90	12
	40	EZ9F56140	31,90	12
	50	EZ9F56150	38,40	12
	63	EZ9F56163	46,50	12
2 Kutup	6	EZ9F56206	81,60	6
	10	EZ9F56210	81,60	6
	16	EZ9F56216	81,60	6
	20	EZ9F56220	81,60	6
	25	EZ9F56225	81,60	6
	32	EZ9F56232	81,60	6
	40	EZ9F56240	94,90	6
	50	EZ9F56250	114,90	6
	63	EZ9F56263	139,00	6
3 Kutup	6	EZ9F56306	116,30	4
	10	EZ9F56310	114,40	4
	16	EZ9F56316	114,40	4
	20	EZ9F56320	114,40	4
	25	EZ9F56325	114,40	4
	32	EZ9F56332	117,80	4
	40	EZ9F56340	129,60	4
	50	EZ9F56350	156,80	3
	63	EZ9F56363	188,10	3
4 Kutup	10	EZ9F56410	145,10	3
	16	EZ9F56416	145,10	3
	20	EZ9F56420	145,10	3
	25	EZ9F56425	145,10	3
	32	EZ9F56432	149,50	3
	40	EZ9F56440	168,20	3
	50	EZ9F56450	203,50	3
	63	EZ9F56463	246,20	3
Easy9 10kA C eğrisi				
1 kutup	6	EZ9F51106	34,70	12
	10	EZ9F51110	32,60	12
	16	EZ9F51116	32,60	12
	20	EZ9F51120	32,60	12
	25	EZ9F51125	32,60	12
	32	EZ9F51132	37,40	12
	40	EZ9F51140	47,80	12
	63	EZ9F51163	69,80	12
3 kutup	6	EZ9F51306	158,40	4
	10	EZ9F51310	155,90	4
	16	EZ9F51316	155,90	4
	20	EZ9F51320	155,90	4
	25	EZ9F51325	155,90	4
	32	EZ9F51332	164,40	4
	40	EZ9F51340	177,00	4
	63	EZ9F51363	254,90	4

Not: Easy9 6kA B eğrisi otomatik sigortalar için lütfen 444 30 30 Müşteri Destek Merkezi'ni arayınız.



EZ9R05225



EZ9L33720

Tip	In (A)	Referans	Fiyat (TL)	Min. Sip. Adedi
Easy9 kaçak akım koruma röleleri				
2 Kutup 30 mA	25	EZ9R05225	176,10	1
	40	EZ9R05240	183,20	1
	63	EZ9R05263	228,10	1
2 Kutup 300 mA	40	EZ9R63240	166,80	1
	63	EZ9R63263	228,10	1
4 Kutup 30 mA	25	EZ9R05425	235,30	1
	40	EZ9R05440	242,60	3
	63	EZ9R05463	282,00	1
4 Kutup 300 mA	25	EZ9R63425	207,50	1
	40	EZ9R63440	218,50	1
	63	EZ9R63463	246,30	1

Tip	I _{max} (kA) 8/20 us	I _n [kA] 8/20 us	Referans	Fiyat (TL)	Min. Sip. Adedi
Easy9 parafudrlar, tip 2 - C sınıfı - sınıf II (sayaç sonrası kullanım)					
1P+N	20	10	EZ9L33620	382,80	1
3P	20	10	EZ9L33345	498,40	1
3P+N	20	10	EZ9L33720	547,50	1
3P+N	45	20	EZ9L33745	579,10	1

A21



Modüler Sigorta Kutuları ve Sanayi Tipi Fiş ve Prizler



Hızlı Montaj, Güvenli Kullanım

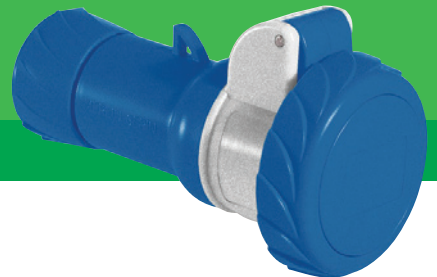

se.com/tr

444 30 30

Life Is On

Schneider
Electric

Easy9

Sigorta Kutuları ve Aksesuarları

Halogen free - IP40

Life Is On

Schneider
Electric

Tanım	Boyutlar (mm) G x Y x D	Referans	Fiyat (TL)	Minimum sip. adedi	Koli adedi
-------	----------------------------	----------	---------------	-----------------------	---------------

Sıvaüstü Dağıtım Kutuları, Halogen Free (HF)

Şeffaf kapaklı

8 otomatik sigorta kapasiteli	196x228x102	EZ9E108S0S	46,00	1	10
12 otomatik sigorta kapasiteli	268x228x102	EZ9E112S0S	60,10	1	8
18 otomatik sigorta kapasiteli	376x228x102	EZ9E118S0S	97,90	1	5
24 otomatik sigorta kapasiteli, 2 sıralı	268x353x102	EZ9E212S0S	111,40	1	5
36 otomatik sigorta kapasiteli, 3 sıralı	268x478x102	EZ9E312S0S	148,40	1	4

Beyaz opak kapaklı

8 otomatik sigorta kapasiteli	196x228x102	EZ9E108P0S	46,00	1	10
12 otomatik sigorta kapasiteli	268x228x102	EZ9E112P0S	60,10	1	8
24 otomatik sigorta kapasiteli, 2 sıralı	268x353x102	EZ9E212P0S	111,40	1	5
36 otomatik sigorta kapasiteli, 3 sıralı	268x478x102	EZ9E312P0S	148,40	1	4

Sıvaaltı Dağıtım Kutuları, Halogen Free (HF)

Şeffaf kapaklı

8 otomatik sigorta kapasiteli	222 x 252 x 97	EZ9E108S0F	46,00	1	10
12 otomatik sigorta kapasiteli	294 x 252 x 97	EZ9E112S0F	60,10	1	8
18 otomatik sigorta kapasiteli	402 x 252 x 99	EZ9E118S0F	97,90	1	5
24 otomatik sigorta kapasiteli, 2 sıralı	294 x 377 x 98	EZ9E212S0F	111,40	1	5
36 otomatik sigorta kapasiteli, 3 sıralı	294 x 502 x 98	EZ9E312S0F	148,40	1	4

Beyaz opak kapaklı

12 otomatik sigorta kapasiteli	294 x 252 x 97	EZ9E112P0F	60,10	1	8
18 otomatik sigorta kapasiteli	402 x 252 x 99	EZ9E118P0F	97,90	1	5
24 otomatik sigorta kapasiteli, 2 sıralı	294 x 377 x 98	EZ9E212P0F	111,40	1	5
36 otomatik sigorta kapasiteli, 3 sıralı	294 x 502 x 98	EZ9E312P0F	148,40	1	4

Tanım	Ürün Özelliği	Referans	Fiyat (TL)	Minimum sip. adedi	Koli adedi
-------	---------------	----------	---------------	-----------------------	---------------

Aksesuarlar

8 modüllü sigorta kutuları için 1 terminal bloğu	8 delikli	EZ9ETB01	13,10	1	
12 modüllü sigorta kutuları için 1 terminal bloğu	8 delikli	EZ9ETB02	15,50	1	
18 modüllü sigorta kutuları için 1 terminal bloğu	17 delikli	EZ9ETB03	20,90	1	
24 modüllü sigorta kutuları için 1 terminal bloğu	17 delikli	EZ9ETB04	23,40	1	
36 modüllü sigorta kutuları için 1 terminal bloğu	22 delikli	EZ9ETB05	29,60	1	
8 modüllü sigorta kutuları için 2 terminal bloğu	8 delikli	EZ9ETB06	20,40	1	
12 modüllü sigorta kutuları için 2 terminal bloğu	8 delikli	EZ9ETB07	24,20	1	
18 modüllü sigorta kutuları için 2 terminal bloğu	17 delikli	EZ9ETB08	37,50	1	

Not: Easy9 sigorta kutularında nötr ve topraklama baraları opsiyoneldir.





130x200



220x300

Tanım	Boyut (mm)	Referans	Fiyat (TL)	Minimum sip. adedi
-------	------------	----------	------------	--------------------

Boş Kombinasyon Kutuları

IP 54

	130x220	3477-757-0600	61,00	1
	220x300	3477-758-0600	109,60	1

*Not: IP54 ürünlerde nötr barası mevcuttur.

Sanayi Tipi Fiş-Prizler

Kauçuk Fiş-Priz Serisi

Açıklama	Bağlantı tipi	Referans	Fiyat (TL)	Minimum sip. adedi
----------	---------------	----------	------------	--------------------

1x16A, monofaze, 2P + T, IP44

Priz grubu	Kauçuk uzatma prizi	3201-360-0300	25,90	1
	Kauçuk duvar prizi	3201-362-0300	34,00	30
	Kauçuk üçlü grup priz	3201-366-0301	57,80	12
	Makina prizi	3201-364-0900	31,70	1
	Pano prizi	3201-367-0900	18,20	100

Fiş grubu	Kauçuk düz fiş (IP54)	3201-301-0300	17,90	60
	Kauçuk eğik fiş (IP54)	3201-302-0300	21,70	45



Kauçuk üçlü grup priz



3201-301-0300
1x16A düz fiş



3201-367-0900
1x16A pano prizi

Ark Kaynak Makina Bağlantı Elemanları

200A, 16-50 mm	Düz fiş	Kablolu	3273-301-0365	75,70	50
	Trafo prizi	Kablolu	3273-368-0365	101,30	50
	Uzatma prizi	Kablolu	3273-360-0365	76,30	50
400A, 50-95 mm	Düz fiş	Kablolu	3274-301-0366	76,30	50
	Trafo prizi	Kablolu	3274-368-0366	103,20	50
	Uzatma prizi	Kablolu	3274-360-0366	82,40	50

Sanayi Tip Fiş-Prizler

CEE17 Norm Fiş-Priz Serisi

PratiKa Serisi

Life Is On

Schneider
Electric

B3



PKF16M723
3x16A uzatma prizi,
IP67 vidalı bağlantı



PKY16F723
3x16A eğik makina prizi,
IP67 hızlı bağlantı



PKF16M423
3x16A uzatma prizi,
IP67 vidalı bağlantı



PKX16M423
3x16A düz fiş,
IP44 hızlı bağlantı



PKE16M734
4x16A düz fiş,
IP67 vidalı bağlantı



PKF16W434
4x16A duvar prizi,
IP44 vidalı bağlantı



PKX16M434
4x16A düz fiş,
IP44 hızlı bağlantı

Açıklama	Referans	Fiyat (TL)	Minimum sip. adedi	
3x16A, monofaze, 2P + T, vidalı bağlantı, IP67				
Priz grubu	Uzatma prizi	PKF16M723	71,40	1
	Eğik makina prizi	PKF16F723	62,80	10
	Düz makina prizi	PKF16G723	67,50	1
	Duvar prizi	PKF16W723	107,60	10
Fiş grubu	Düz fiş	PKE16M723	50,90	10
	Eğik fiş	81754	67,70	10
	Duvar fişi	83554	115,40	4
	Eğik makina fişi	83854	68,90	10
Hızlı bağlantı				
Priz grubu	Uzatma prizi	PKY16M723	78,80	1
	Eğik makina prizi	PKY16F723	74,30	1
	Düz makina prizi	PKY16G723	74,30	1
Fiş grubu	Düz fiş	PKX16M723	58,50	10
3x16A, monofaze, 2P + T, vidalı bağlantı, IP44				
Priz grubu	Uzatma prizi	PKF16M423	52,40	10
	Eğik makina prizi	PKF16F423	46,40	10
	Düz makina prizi	PKF16G423	46,40	10
	Duvar prizi	PKF16W423	69,60	8
Fiş grubu	Düz fiş	PKE16M423	35,80	10
	Eğik fiş	81704	50,80	10
	Duvar fişi	PKE16W423	56,60	8
	Eğik makina fişi	81804	96,60	10
	Düz makina fişi	81829	81,50	10
Hızlı bağlantı				
Priz grubu	Uzatma prizi	PKY16M423	58,50	10
	Eğik makina prizi	PKY16F423	51,80	10
	Düz makina prizi	PKY16G423	51,80	10
	Duvar prizi	PKY16W423	86,20	1
Fiş grubu	Düz fiş	PKX16M423	41,00	10
	Duvar fişi	PKX16W423	62,40	8
Sistem adaptörleri				
3x16A CEE17 / 2P+T Schuko adaptör	PKZA203	173,30	1	
4x16A, trifaze, 3P + T, vidalı bağlantı, IP67				
Priz grubu	Uzatma prizi	PKF16M734	96,60	10
	Eğik makina prizi	PKF16F734	82,50	10
	Düz makina prizi	PKF16G734	82,50	1
	Duvar prizi	PKF16W734	118,50	10
Fiş grubu	Düz fiş	PKE16M734	61,50	1
	Eğik fiş	81758	77,30	10
	Duvar fişi	83558	115,70	4
	Eğik makina fişi	83858	69,60	10
Hızlı bağlantı				
Priz grubu	Uzatma prizi	PKY16M734	96,60	10
	Düz makina prizi	PKY16G734	90,40	10
Fiş grubu	Düz fiş	PKX16M734	67,60	10
4x16A, trifaze, 3P + T, vidalı bağlantı, IP44				
Priz grubu	Uzatma prizi	PKF16M434	69,50	1
	Eğik makina prizi	PKF16F434	42,60	10
	Düz makina prizi	PKF16G434	65,60	10
	Duvar prizi	PKF16W434	95,10	8
Fiş grubu	Düz fiş	PKE16M434	48,60	10
	Eğik fiş	81708	58,00	10
	Duvar fişi	PKE16W434	61,20	1
	Eğik makina fişi	81808	62,20	10
	Düz makina fişi	81833	85,40	1
Hızlı bağlantı				
Priz grubu	Uzatma prizi	PKY16M434	76,20	10
	Eğik makina prizi	PKY16F434	71,80	1
	Düz makina prizi	PKY16G434	71,80	10
	Duvar prizi	PKY16W434	104,30	1
	Fiş grubu	Düz fiş	PKX16M434	54,20
	Duvar fişi	PKX16W434	68,90	8

Sanayi Tip Fiş-Prizler
CEE17 Norm Fiş-Priz Serisi
PratiKa Serisi

Life Is On

Schneider
Electric

Açıklama	Referans	Fiyat (TL)	Minimum sip. adedi	
5x16A, trifaze, 3P +N + T, vidalı bağlantı, IP67				
Priz grubu	Uzatma prizi	PKF16M735	95,10	1
	Eğik makina prizi	PKF16F735	82,90	10
	Düz makina prizi	PKF16G735	60,50	10
	Duvar prizi	PKF16W735	118,60	6
Fiş grubu	Düz fiş	PKE16M735	72,30	10
	Eğik fiş	81759	81,50	10
	Duvar fişi	83559	160,60	2
	Eğik makina fişi	83859	79,80	1
Hızlı bağlantı				
Priz grubu	Uzatma prizi	PKY16M735	104,30	8
	Eğik makina prizi	PKY16F735	94,50	10
	Düz makina prizi	PKY16G735	94,50	1
Fiş grubu	Düz fiş	PKX16M735	80,10	10
5x16A, trifaze, 3P +N + T, vidalı bağlantı, IP44				
Priz grubu	Uzatma prizi	PKF16M435	73,80	10
	Eğik makina prizi	PKF16F435	63,60	10
	Düz makina prizi	PKF16G435	68,40	10
	Duvar prizi	PKF16W435	74,90	6
Fiş grubu	Düz fiş	PKE16M435	52,60	1
	Eğik fiş	81709	66,20	10
	Duvar fişi	PKE16W435	71,10	6
	Eğik makina fişi	81809	73,20	4
Düz makina fişi	81834	91,00	10	
Hızlı bağlantı				
Priz grubu	Uzatma prizi	PKY16M435	91,70	10
	Eğik makina prizi	PKY16F435	78,80	10
	Düz makina prizi	PKY16G435	78,80	10
	Duvar prizi	PKY16W435	104,10	6
Fiş grubu	Düz fiş	PKX16M435	54,30	10
	Duvar fişi	PKX16W435	93,90	6
3x32A,monofaze, 2P + T, vidalı bağlantı, IP67				
Priz grubu	Uzatma prizi	PKF32M723	89,30	1
	Eğik makina prizi	PKF32F723	84,30	1
	Düz makina prizi	PKF32G723	84,30	6
	Duvar prizi	PKF32W723	141,30	5
Fiş grubu	Düz fiş	PKE32M723	71,90	6
	Eğik fiş	81766	117,30	6
	Duvar fişi	83566	158,80	2
	Eğik makina fişi	83866	96,60	4
Hızlı bağlantı				
Priz grubu	Uzatma prizi	PKY32M723	111,90	1
	Eğik makina prizi	PKY32F723	96,60	8
	Düz makina prizi	PKY32G723	96,60	6
Fiş grubu	Düz fiş	PKX32M723	95,30	6
3x32A,monofaze, 2P + T, vidalı bağlantı, IP44				
Priz grubu	Uzatma prizi	PKF32M423	71,90	10
	Eğik makina prizi	PKF32F423	67,60	8
	Düz makina prizi	PKF32G423	67,60	10
	Duvar prizi	PKF32W423	98,00	6
Fiş grubu	Düz fiş	PKE32M423	61,10	10
	Duvar fişi	PKE32W423	82,10	6
	Eğik makina fişi	81816	82,80	4
	Düz makina fişi	81841	95,30	10
Hızlı bağlantı				
Priz grubu	Uzatma prizi	PKY32M423	92,20	1
	Eğik makina prizi	PKY32F423	86,20	8
	Düz makina prizi	PKY32G423	83,20	10
	Duvar prizi	PKY32W423	122,20	6
Fiş grubu	Düz fiş	PKX32M423	75,80	1
	Duvar fişi	PKX32W423	97,80	1
4x32A,trifaze, 3P + T, vidalı bağlantı, IP67				
Priz grubu	Uzatma prizi	PKF32M734	96,00	6
	Eğik makina prizi	PKF32F734	93,60	8
	Düz makina prizi	PKF32G734	93,60	6
	Duvar prizi	PKF32W734	150,80	1
Fiş grubu	Düz fiş	PKE32M734	85,20	1
	Eğik fiş	81770	121,50	6
	Duvar fişi	83570	165,00	2
	Eğik makina fişi	83870	102,20	4
Hızlı bağlantı				
Priz grubu	Uzatma prizi	PKY32M734	113,80	6
	Eğik makina prizi	PKY32F734	108,30	1
	Düz makina prizi	PKY32G734	108,30	6
Fiş grubu	Düz fiş	PKX32M734	99,40	6

B4



PKY16M435
5x16A uzatma prizi
IP44 hızlı bağlantı



PKF32M723
3x32A uzatma prizi
IP67 vidalı bağlantı



PKX32M723
3x32A düz fiş,
IP67 hızlı bağlantı



PKE32W423
3x32A duvar fişi,
IP44 vidalı bağlantı



PKY32G423
3x32A düz makina prizi,
IP44 hızlı bağlantı



PKE32M734
3x32A düz fiş,
IP67 vidalı bağlantı

B5



PKY32M434
4x32A uzatma prizi,
IP44 hızlı bağlantı



PKY32F435
5x32A eğik makina prizi,
IP44 hızlı bağlantı



81378
3x63A düz fiş,
IP67 vidalı bağlantı



81328
3x63A düz fiş,
IP44 vidalı bağlantı

Açıklama	Referans	Fiyat (TL)	Minimum sip. adedi	
4x32A, trifaze, 3P + T, vidalı bağlantı, IP44				
Priz grubu	Uzatma prizi	PKF32M434	91,70	10
	Eğik makina prizi	PKF32F434	79,40	8
	Düz makina prizi	PKF32G434	79,40	10
	Duvar prizi	PKF32W434	118,50	1
Fiş grubu	Düz fiş	PKE32M434	65,60	1
	Duvar fişi	PKE32W434	89,80	1
	Eğik makina fişi	81820	81,50	4
	Düz makina fişi	81845	100,70	1
Hızlı bağlantı				
Priz grubu	Uzatma prizi	PKY32M434	110,90	10
	Eğik makina prizi	PKY32F434	96,30	8
	Düz makina prizi	PKY32G434	136,50	1
	Duvar prizi	PKY32W434	136,50	6
Fiş grubu	Düz fiş	PKX32M434	87,80	10
	Duvar fişi	PKX32W434	113,20	6
5x32A, trifaze, 3P + N + T, vidalı bağlantı, IP67				
Priz grubu	Uzatma prizi	PKF32M735	103,20	1
	Eğik makina prizi	PKF32F735	96,20	1
	Düz makina prizi	PKF32G735	103,40	6
	Duvar prizi	PKF32W735	142,00	10
Fiş grubu	Düz fiş	PKE32M735	85,70	6
	Eğik fiş	81771	134,70	6
	Duvar fişi	83571	209,70	2
	Eğik makina fişi	83871	104,00	4
Hızlı bağlantı				
Priz grubu	Uzatma prizi	PKY32M735	132,30	6
	Eğik makina prizi	PKY32F735	125,40	7
	Düz makina prizi	PKY32G735	116,70	6
Fiş grubu	Düz fiş	PKX32M735	122,30	6
5x32A, trifaze, 3P + N + T, vidalı bağlantı, IP44				
Priz grubu	Uzatma prizi	PKF32M435	91,70	1
	Eğik makina prizi	PKF32F435	84,80	1
	Düz makina priz	PKF32G435	91,00	6
	Duvar prizi	PKF32W435	113,10	6
Fiş grubu	Düz fiş	PKE32M435	72,60	1
	Duvar fişi	PKE32W435	97,80	1
	Eğik makina fişi	81821	94,20	1
	Düz makina fişi	81846	107,00	10
Hızlı bağlantı				
Priz grubu	Uzatma prizi	PKY32M435	112,70	1
	Eğik makina prizi	PKY32F435	92,30	1
	Düz makina prizi	PKY32G435	109,10	6
	Duvar prizi	PKY32W435	141,30	6
Fiş grubu	Düz fiş	PKX32M435	88,70	10
	Duvar fişi	PKX32W435	116,70	6
3x63A, monofaze, 2P + T, vidalı bağlantı, IP67				
Priz grubu	Uzatma prizi	81478	385,70	1
	Eğik makina prizi	81278	341,70	1
	Düz makina prizi	81178	455,30	1
Fiş grubu	Düz fiş	81378	302,60	1
	Duvar fişi	81578	575,90	1
	Düz makina fişi	81878	205,70	1
3x63A, monofaze, 2P + T, vidalı bağlantı, IP44				
Priz grubu	Uzatma prizi	81428	317,30	1
	Eğik makina prizi	81228	274,60	1
Fiş grubu	Düz fiş	81328	255,80	1
	Düz makina fişi	81528	172,60	1
4x63A, trifaze, 3P + T, vidalı bağlantı, IP67				
Priz grubu	Uzatma prizi	81482	375,90	1
	Eğik makina prizi	81282	331,60	1
	Duvar prizi	81182	473,40	1
	Düz makina prizi	81682	275,80	1
Fiş grubu	Düz fiş	81382	282,00	1
	Duvar fişi	81582	534,90	1
	Düz makina fişi	81882	384,00	1

Tanım	Referans	Fiyat (TL)	Minimum sipariş adedi	
4x63A, trifaze, 3P + T, vidalı bağlantı, IP44				
Priz grubu	Uzatma Prizi	81432	332,60	1
	Eğik makina prizi	81232	296,40	1
	Duvar Prizi	81132	418,00	1
	Düz Makina Prizi	81682	229,80	1
Fiş grubu	Düz Fiş	81332	249,60	1
	Düz makina Fişi	81532	282,60	1
5x63A, trifaze, 3P + N + T, vidalı bağlantı, IP67				
Priz grubu	Uzatma Prizi	81483	440,60	1
	Eğik makina Prizi	81283	368,90	1
	Duvar Prizi	81183	510,40	1
	Düz Makina Prizi	81683	299,60	1
Fiş grubu	Düz Fiş	81383	325,50	1
	Duvar Fişi	81583	612,00	1
	Düz makina Fişi	81883	465,50	1
5x63A, trifaze, 3P + N + T, vidalı bağlantı, IP44				
Priz grubu	Uzatma Prizi	81433	460,10	1
	Eğik makina Prizi	81233	386,40	1
	Duvar Prizi	81133	463,10	1
Fiş grubu	Düz makina Fişi	81533	383,60	1
	Düz Fiş	81333	283,70	1
4x125A, trifaze, 3P + T, vidalı bağlantı, IP67				
Priz grubu	Uzatma Prizi	81494	715,20	1
	Eğik makina prizi	81294	409,10	1
	Duvar Prizi	81194	947,40	1
	Düz Makina Prizi	81694	321,00	1
Fiş grubu	Düz Fiş	81394	648,40	1
	Duvar Fişi	81594	781,10	1
	Düz makina Fişi	81894	437,30	1
5x125A, trifaze, 3P + N + T, vidalı bağlantı, IP67				
Priz grubu	Uzatma Prizi	81495	764,60	1
	Eğik makina prizi	81295	524,30	1
	Duvar Prizi	81195	1.015,40	1
	Düz Makina Prizi	81695	406,50	1
Fiş grubu	Düz Fiş	81395	743,90	1
	Duvar Fişi	81595	836,20	1
	Düz makina Fişi	81895	696,90	1



81382
4x63A düz fiş,
IP67 vidalı bağlantı



81383
5x63A düz fiş,
IP67 vidalı bağlantı



81894
4x125A düz makina fişi,
IP67 vidalı bağlantı



81495
5x125A uzatma prizi,
IP67 vidalı bağlantı

B7



TEB16PS16

Açıklama	Referans	Fiyat (TL)	Minimum sip. adedi
----------	----------	------------	--------------------

5 kontaklı fiş-prizler 4P + PE 220-240 V 10A

Komple fiş, rakorsuz	TEX05WP10	54,80	50
Komple uzatma prizi, rakorsuz	TEY05WS10	55,70	50
Komple makina prizi	TEY05PS10	56,00	50
Komple yatay makina prizi	TEY05AS10	58,00	50
Priz çekirdek	TEI05WS10	32,20	100
Fiş çekirdek	TEI05WP10	30,60	100
Alüminyum fiş gövde, rakorsuz	TEB05WP10	25,10	80
Alüminyum uzatma priz gövde, rakorsuz	TEB05WS10	29,50	50
Alüminyum makina priz gövde	TEB05PS10	26,00	100
Alüminyum yatay makina priz gövde	TEB05AS10	28,20	50

10 kontaklı fiş-prizler 10P + PE 380-415 V 16A



TEI10WS16

Komple fiş, rakorsuz	TEX10WP16	83,90	1
Komple makina fişi	TEX10PP16	108,20	20
Komple uzatma prizi, rakorsuz	TEY10WS16	118,60	15
Komple mandalsız uzatma prizi	TEY10US16	84,60	20
Komple makina prizi	TEY10PS16	101,50	20
Duvar prizi, rakorsuz	TEY10MS16	215,20	8
Priz çekirdek	TEI10WS16	59,20	40
Fiş çekirdek	TEI10WP16	53,00	40
Alüminyum fiş gövde, rakorsuz	TEB10WP16	43,90	20
Alüminyum uzatma priz gövde, rakorsuz	TEB10WS16	84,60	16
Alüminyum makina priz gövde	TEB10PS16	75,50	20
Taban, rakorsuz	TE26252	111,80	18

16 kontaklı fiş-prizler 16P + PE 380-415 V 16A



TEY10WS16

Komple fiş, rakorsuz	TEX16WP16	96,70	10
Komple makina fişi	TEX16PP16	120,80	15
Komple uzatma prizi, rakorsuz	TEY16WS16	144,90	10
Komple mandalsız uzatma prizi	TEY16US16	102,70	15
Komple makina prizi	TEY16PS16	117,10	1
Duvar prizi, rakorsuz	TEY16MS16	220,20	7
Priz çekirdek	TEI16WS16	68,90	40
Fiş çekirdek	TEI16WP16	65,00	40
Alüminyum fiş gövde, rakorsuz	TEB16WP16	53,60	10
Alüminyum uzatma priz gövde, rakorsuz	TEB16WS16	97,40	10
Alüminyum makina priz gövde	TEB16PS16	79,20	15
Taban, rakorsuz	TE26253	114,90	16
21'lik 16,24,32 kontaklı çoklu rakor (metal)	3298-532-0000	33,20	1



TEY16PS16

24 kontaklı fiş-prizler 24P + PE 380-415 V 16A



TEY24MS16

Komple fiş, rakorsuz	TEX24WP16	118,20	1
Komple makina fişi	TEX24PP16	138,60	15
Komple uzatma prizi, rakorsuz	TEY24WS16	178,90	8
Komple mandalsız uzatma prizi	TEY24US16	123,20	10
Komple makina prizi	TEY24PS16	144,90	15
Duvar prizi, rakorsuz	TEY24MS16	278,10	13
Priz çekirdek	TEI24WS16	91,50	20
Fiş çekirdek	TEI24WP16	87,70	20
Alüminyum fiş gövde, rakorsuz	TEB24WP16	59,90	10
Alüminyum uzatma priz gövde, rakorsuz	TEB24WS16	108,70	8
Alüminyum makina priz gövde	TEB24PS16	86,90	15
Taban, rakorsuz	TE26254	118,50	12

Sanayi Tip Fiş-Prizler

Çok Kontaklı Fiş-Priz Serisi

Life Is On

Schneider
Electric

B8



TEB32WP16-01



TEX32WP16-00



TEB48PS16-10



TEB48WP16-11



TEB48WS16-01

Açıklama	Referans	Fiyat (TL)	Minimum sip. adedi
32 kontaklı fiş-prizler 32P + PE 380-415 V 16A			
Komple fiş, rakorsuz (çift mandallı kilitleme, yandan rakor girişli)	TEX32WP16-00	174,40	6
Komple fiş, rakorsuz (çift mandallı kilitleme, üstten rakor girişli)	TEX32WP16-01	174,40	5
Komple fiş, rakorsuz (tek mandallı kilitleme, yandan rakor girişli)	TEX32WP16-10	174,40	6
Komple fiş, rakorsuz (tek mandallı kilitleme, üstten rakor girişli)	TEX32WP16-11	174,40	6
Komple makina fişi (çift mandallı kilitleme)	TEX32PP16-00	181,80	10
Komple makina fişi (tek mandallı kilitleme)	TEX32PP16-10	181,80	10
Komple uzatma prizi, rakorsuz (çift mandallı kilitleme)	TEY32WS16-01	236,70	5
Komple mandalsız uzatma prizi (çift mandallı kilitleme, üstten girişli)	TEY32US16-01	181,10	5
Komple mandalsız uzatma prizi (tek mandallı kilitleme, yandan girişli)	TEY32US16-10	186,90	5
Komple makina prizi (çift mandallı kilitleme)	TEY32PS16-00	203,30	10
Komple makina prizi (tek mandallı kilitleme)	TEY32PS16-10	203,30	9
Duvar prizi, rakorsuz (çift mandallı kilitleme)	TEY32MS16-00	462,60	4
Duvar prizi, rakorsuz (tek mandallı kilitleme)	TEY32MS16-10	462,60	4
Priz çekirdek	TEI16WS16	68,90	20
Fiş çekirdek	TEI16WP16	65,00	20
Alüminyum makina priz gövde (çift mandallı kilitleme)	TEB32PS16-00	113,50	10
Taban, rakorsuz	TE26255	175,50	5
21'lik 16,24,32 kontaklı çoklu rakor (metal)	3298-532-0000	33,20	1
48 kontaklı fiş-prizler 48P + PE 380-415 V 16A			
Komple fiş, rakorsuz (çift mandallı kilitleme, yandan rakor girişli)	TEX48WP16-00	247,80	10
Komple fiş, rakorsuz (tek mandallı kilitleme, yandan rakor girişli)	TEX48WP16-10	247,80	4
Komple makina fişi (çift mandallı kilitleme)	TEX48PP16-00	221,20	4
Komple makina fişi (tek mandallı kilitleme)	TEX48PP16-10	221,20	5
Komple uzatma prizi, rakorsuz (çift mandallı kilitleme)	TEY48WS16-01	272,80	4
Komple mandalsız uzatma prizi (çift mandallı kilitleme, yandan girişli)	TEY48US16-00	218,90	4
Komple mandalsız uzatma prizi (tek mandallı kilitleme, yandan girişli)	TEY48US16-10	230,30	4
Komple mandalsız uzatma prizi (tek mandallı kilitleme, üstten girişli)	TEY48US16-11	230,30	4
Komple makina prizi (çift mandallı kilitleme)	TEY48PS16-00	257,00	1
Komple makina prizi (tek mandallı kilitleme)	TEY48PS16-10	257,00	9
Duvar prizi, rakorsuz (çift mandallı kilitleme)	TEY48MS16-00	490,50	3
Duvar prizi, rakorsuz (tek mandallı kilitleme)	TEY48MS16-10	490,50	3
Priz çekirdek	TEI24WS16	91,50	20
Fiş çekirdek	TEI24WP16	87,70	20
Alüminyum fiş gövde, rakorsuz (çift mandallı kilitleme, yandan rakor girişli)	TEB48WP16-00	89,50	4
Alüminyum fiş gövde, rakorsuz (tek mandallı kilitleme, yandan rakor girişli)	TEB48WP16-10	88,80	4
Alüminyum makina priz gövde (çift mandallı kilitleme)	TEB48PS16-00	138,40	10
Taban, rakorsuz	TE26256	200,70	20

⁽¹⁾ 32 ve 48 kontaklı gövdelerde 2'şer adet 16'lık veya 24'lük çekirdek kullanmak gerekmektedir.



Entegre ve Kutulu Motor Yolvericiler



Verimliliğinizi Bir Üst
Seviyeye Taşıyın



se.com/tr

444 30 30

Life Is On

Schneider
Electric

TeSys
#1
worldwide

TeSys Island ile yük yönetiminde dijital çağ sizleri bekliyor

TeSys Island'ın dijital özellikleri sayesinde tasarım aşamasından kurulum ve devreye almaya, işletmeden servise kadar tüm **makina yaşam döngüsü** boyunca benzersiz bir deneyim sunuyoruz.



- Online ürün seçici ile hızlı ve hatasız ürün seçimi
- Standart çözümlere kıyasla 6 kat daha az stok



- Fonksiyon odaklı Avatar teknolojisi ile hızlı kurulum
- Tek bir noktadan haberleşme bağlantısı ile kablolamadan avantaj



- Önleyici bakım fonksiyonu
- Hızlı yeniden başlatma
- Ön alarm sistemleri
- Uzaktan açma/kapama



TeSys Island hakkında daha detaylı bilgi almak ve ürün seçiciyi keşfetmek için web sitemizi ziyaret edebilirsiniz.

Life Is On

Schneider
Electric

YENİ



TPRBCEIP



TPRAN2X1



TPRST0**



TPRSS0**

		Referans	Fiyat (EUR)
Haberleşme modülleri			
EtherNet IP / Modbus TCP		TPRBCEIP	408,75
Profibus DP		TPRBCPFB	408,75
Profinet		TPRBCPFN	408,75
Giriş çıkış modülleri			
Dijital I/O	4 giriş 2 çıkış	TPRDG4X2	142,50
Analog I/O	2 giriş 1 çıkış	TPRAN2X1	288,75
Standart yolvericiler			
Anma akımı (A) =< 440V AC3	Termik akım aralığı (A)	Maksimum güç (kW)	
9 A	0.18 - 9 A	4 kW	TPRST009 170,00
25 A	0.5 - 25 A	11 kW	TPRST025 223,75
38 A	0.76 - 38 A	18,5 kW	TPRST038 306,60
65 A	3.35 - 65 A	30 kW	TPRST065 600,80
66 A	4 - 80 A	37 kW	TPRST080 642,25
Emniyet yolvericiler (SIL)			
Anma akımı (A) =< 440V AC3	Termik akım aralığı (A)	Maksimum güç (kW)	
9 A	0.18 - 9 A	4 kW	TPRSS009 195,50
25 A	0.5 - 25 A	11 kW	TPRSS025 257,30
38 A	0.76 - 38 A	18,5 kW	TPRSS038 352,60
65 A	3.35 - 65 A	30 kW	TPRSS065 690,90
66 A	4 - 80 A	37 kW	TPRSS080 738,60
Güç arayüz modülleri			
Anma akımı (A) =< 440V AC3	Termik akım aralığı (A)	Maksimum güç (kW)	
9 A	0.18 - 9 A	4 kW	TPRPM009 185,00
38 A	0.76 - 38 A	18,5 kW	TPRPM038 231,25
80 A	4 - 80 A	37 kW	TPRPM080 422,50
Sistem arayüz modülleri			
Voltaj arayüz modülü ⁽¹⁾		TPRVM001	313,60
SIL arayüz modülü ⁽²⁾		TPRSM001	230,00

C1

⁽¹⁾ Voltaj, enerji ve güç görüntüleme amacı ile kullanılmaktadır.

⁽²⁾ Emniyet yolvericilerinden sonra kullanılması gereken arayüz modülüdür.

*TeSys Island haberleşme modülü üzerinden 24V DC güç beslemesi ile çalışmaktadır.

**TeSys Island termik korumaya sahiptir, manyetik koruma için GV2 ve GV3 serisi motor koruma şalterlerinden seçim yapılmalıdır.

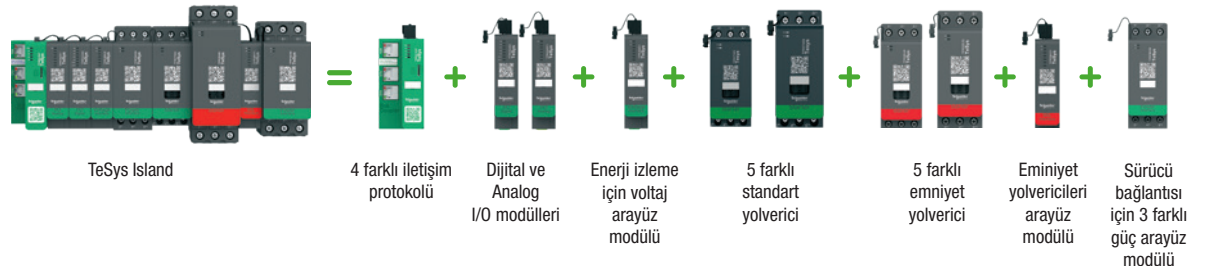



LTM****

C2



LTMEV40FM



LT6CT1001



LU9R03



LTMCU

Tip	Haberleşme	Akım aralığı (A)	Referans	Fiyat (TL)
24V DC	Modbus	0,4-8	LTMRO8MBD	4.501,00
		1,35-27	LTMR27MBD	4.501,00
		5-100	LTMR100MBD	4.501,00
100-240V AC	Modbus	0,4-8	LTMRO8MFM	4.151,00
		1,35-27	LTMR27MFM	4.151,00
		5-100	LTMR100MFM	4.151,00
24V DC	Profibus DP	0,4-8	LTMRO8PBD	5.708,00
		1,35-27	LTMR27PBD	5.708,00
		5-100	LTMR100PBD	5.708,00
100-240V AC	Profibus DP	0,4-8	LTMRO8PFM	5.266,00
		1,35-27	LTMR27PFM	5.266,00
		5-100	LTMR100PFM	5.266,00
24V DC	CANopen	0,4-8	LTMRO8CBD	5.141,00
		1,35-27	LTMR27CBD	5.141,00
		5-100	LTMR100CBD	5.141,00
100-240V AC	CANopen	0,4-8	LTMRO8CFM	4.741,00
		1,35-27	LTMR27CFM	4.741,00
		5-100	LTMR100CFM	4.741,00
24V DC	DeviceNet	0,4-8	LTMRO8DBD	5.701,00
		1,35-27	LTMR27DBD	5.701,00
		5-100	LTMR100DBD	5.701,00
100-240V AC	DeviceNet	0,4-8	LTMRO8DFM	5.266,00
		1,35-27	LTMR27DFM	5.266,00
		5-100	LTMR100DFM	5.266,00
24 V DC	Ethernet	0,4-8	LTMRO8EBD	7.332,00
		1,35-27	LTMR27EBD	7.332,00
		5-100	LTMR100EBD	7.332,00
100-240V AC	Ethernet	0,4-8	LTMRO8EFM	7.006,00
		1,35-27	LTMR27EFM	7.006,00
		5-100	LTMR100EFM	7.006,00

Gerilim ölçümü ve ek genişletme modülleri

Ek giriş sayısı

24V DC	Voltaj ölçümü	4	LTMEV40BD	1.302,00
100-240V AC	Voltaj ölçümü	4	LTMEV40FM	1.302,00

PTC Termistör problemleri

90	DA1TT090	185,00
120	DA1TT120	185,00
150	DA1TT150	185,00
160	DA1TT160	185,00

Akım transformatörleri

Primer (A)	Seconder (A)		
100A	1A	LT6CT1001	760,00
200A	1A	LT6CT2001	760,00
400A	1A	LT6CT4001	831,00
800A	1A	LT6CT8001	943,00

Aksesuarlar

Kontrolör / genişletme modülü kablosu, 0,04 m	LTMCC004	49,00
Kontrolör / genişletme modülü kablosu, 0,3 m	LU9R03	74,00
Kontrolör / genişletme modülü kablosu, 1 m	LU9R10	74,00
Kontrolör / ekran kablosu, 2,5 m	XBTZ938	<i>bkz. endüstriyel otomasyon fiyat listesi</i>
PC bağlantı kit (konnektörler ve kablo)	VW3A8106	<i>bkz. endüstriyel otomasyon fiyat listesi</i>
Ekranlı kumanda paneli	LTMCU	1.913,00



LUB... + kontrol üniteleri



LU2B...

Yol verme	Maksimum güç	Maksimum akım	Referans	Fiyat* (TL)
Baz üniteleri				
DOL	5.5 kW	12A	LUB12	883,00
DOL	15 kW	32A	LUB32	1.007,00
Enversör	5.5 kW	12A	LU2B12••	2.644,00
Enversör	15 kW	32A	LU2B32••	2.991,00
Termik manyetik kontrol üniteleri (50 kA kesme kapasitesi) ⁽¹⁾ + Faz kaybı ve faz dengesizliği koruması				
Standart				
Termik akım aralığı (A)				
Klas 10 trifaze	0.15 - 0.6		LUCAX6••	557,00
	0.35 - 1.4		LUCA1X••	570,00
	1.25 - 5		LUCA05••	575,00
	3 - 12		LUCA12••	620,00
	4.5 - 18		LUCA18••	640,00
	8 - 32		LUCA32••	870,00
Manyetik				
Yumuşak yolverici veya hız kontrol cihazı akım aralığı (A)				
Klas 10 trifaze	0.15 - 0.6		LUCLX6••	557,00
	0.35 - 1.4		LUCL1X••	570,00
	1.25 - 5		LUCL05••	575,00
	3 - 12		LUCL12••	620,00
	4.5 - 18		LUCL18••	640,00
	8 - 32		LUCL32••	870,00
İleri seviye				
Termik akım aralığı (A)				
Klas 10 trifaze (2)	0.15 - 0.6		LUCBX6••	575,00
	0.35 - 1.4		LUCB1X••	600,00
	1.25 - 5		LUCB05••	607,00
	3 - 12		LUCB12••	644,00
	4.5 - 18		LUCB18••	686,00
	8 - 32		LUCB32••	921,00
Çok fonksiyonlu				
Termik akım aralığı (A)				
	0.15 - 0.6		LUCMX6BL	2.003,00
	0.35 - 1.4		LUCM1XBL	2.006,00
	1.25 - 5		LUCM05BL	2.025,00
	3 - 12		LUCM12BL	2.037,00
	4.5 - 18		LUCM18BL	2.117,00
	8 - 32		LUCM32BL	3.102,00
Enversör modülleri				
Doğrudan baz ünite altına montaj		32A	LU2MB0••	1.623,00
Bağımsız raya montaj		32A	LU6MB0••	1.636,00
Enversör modülü için hazır bağlantı bloğu			LU9MR1C	161,00

TeSys Model U için standart kumanda devresi gerilimleri ve kodları

Gerilim	24 V AC	24 V DC	48/72 V AC - DC	110/240 V AC - DC
Kod	B	BL	ES	FU

⁽¹⁾ 130 kA kesme kapasitesi için ek modül kullanınız.

⁽²⁾ Klas 20 ve monofaze çeşitlerimiz için lütfen 444 30 30 Müşteri Destek Merkezi'ni arayınız.

* Belirtilen fiyatlar 24 V AC ve 24 V DC kumanda devresi gerilimleri için geçerlidir. Diğer kumanda devresi gerilimi seçenekleri için lütfen Müşteri Destek Merkezi'ni arayınız. 444 30 30.



TeSys U

=



Baz ünite

+



Termik manyetik kontrol üniteleri Standart

veya



Termik manyetik kontrol üniteleri İleri seviye

veya



Termik manyetik kontrol üniteleri Çok fonksiyonlu



LUA1C11



LULC07

C4

	Referans	Fiyat (TL)
Ek modüller		
Arıza + Hazır yardımcı kontak	NK + NA	LUA1C11 111,00
Arıza + Hazır yardımcı kontak	NA + NA	LUA1C20 111,00
Yardımcı kontak modülü	2NK	LUFN02 141,00
Yardımcı kontak modülü	NA + NK	LUFN11 141,00
Yardımcı kontak modülü	2NA	LUFN20 141,00
Motor yükü modülü	4 - 20 mA	LUFV2 808,00
Alarm modülü		LUFW10 1.387,00
130 kA akım sınırlama modülü		LUALB1 1.546,00
Haberleşme modülleri		
Modbus modülü, 2 Giriş		LULC033 1.029,00
CANopen modülü		LULC08 1.465,00
DeviceNET modülü		LULC09 2.909,00
AS-i modülü		ASILUFC51 1.277,00
Profibus modülü		LULC07 2.362,00
Haberleşme aksesuarları*		
Paralel bağlantı çoklayıcı bağlantı kablosu, 3 m		LU9R30 109,00
Profibus DP bağlantı kablosu, 10 m		LU9RPB010 1.437,00
Advantys STB bağlantı kablosu, 3 m		LU9RCD30 109,00
Paralel bağlantı çoklayıcı		LU9G02 874,00
Profibus DP güç kaynağı		LU9GC7 1.360,00
Profibus DP konnektör		LU9AD7 593,00
Hazır bağlantı kiti LUB••		LU9BN11C 229,00
Hazır bağlantı kiti LU2B••		LU9MRC 369,00
		Fiyat**
Paralel bağlantı çoklayıcı ile PLC bağlantı kablosu, 3 m		TSXCDP303 -
CANopen bağlantı kablosu, 3 m		TSXCANCADD3 -
Modbus bağlantı kablosu, 3 m		VW3A8306R30 -

⁽¹⁾ 130 kA kesme kapasitesi için ek modül kullanınız.

* Haberleşme modülleri, 24V beslemeli kontrol üniteleri ile çalışmaktadır.

** Müşteri Destek Merkezi'ne danışınız. 444 30 30.



LZ1H2X4••



LZ7H2X4••

TeSys H standart motor yolvericiler	400V Trifaze motorlar için anma gücü (kW)	Termik akım ayar sahası (A)	Referans	Fiyat (TL)
Direkt yolverme	0.75 3	0.18-2,4 1.5-6.4	LZ1H2X4•• LZ1H6X5••	1.630,00 1.630,00
Enversör yolverme	0.75 3	0.18-2,4 1.5-6.4	LZ2H2X4•• LZ2H6X5••	1.754,00 1.754,00

TeSys H emniyet motor yolvericiler	Safe Torque off (STO)			
Direkt yolverme	0.75 3	0.18-2,4 1.5-6.4	LZ7H2X4•• LZ7H6X5••	1.754,00 1.754,00
Enversör yolverme	0.75 3	0.18-2,4 1.5-6.4	LZ8H2X4•• LZ8H6X5••	1.842,00 1.842,00

TeSys H için kumanda gerilim ve kodları			
Gerilim	24V DC	110-230V AC	
Kod	BD	FU	

TeSys H emniyet motor yolvericisi ürünlerde safe torque off (STO) fonksiyonu standarttır.

Motor anma gücü (kW) AC3,	220 V		Birlikte kullanılacak termik röle ⁽²⁾	Referans ⁽¹⁾	Fiyat (TL)
	380 V	440 V			
2.2	4	4	LRD-14	LE1-D09••	580,00
3	5.5	5.5	LRD-16	LE1-D12••	666,00
4	7.5	9	LRD-21	LE1-D18••	685,00
5.5	11	11	LRD-22	LE1-D25••	734,00

C5



LE1D-09

Trifaze motorlar için kutulu komple motor yolvericiler

(IP65 kutu bağlantıları yapılmış kontaktör ve termik röleden oluşmaktadır.)

220-230V kW	230-240V kW	380-400V kW	400-415V kW	Termik akım ayar sahası (A) ⁽³⁾	Referans ⁽¹⁾	Fiyat (TL)
0,12	0,12	0,25	0,25	0.54-0.8	LE1-M35••05	430,00
0,18	0,18	0,37	0,37	0.8-1.2	LE1-M35••06	430,00
0,25	0,25	0,55	0,55	1.2-1.8	LE1-M35••07	430,00
0,37	0,37	1,1	0,75	1.8-2.6	LE1-M35••08	430,00
0,55	0,55	1,5	1,5	2.6-3.7	LE1-M35••10	430,00
1,1	0,75	2,2	2,2	3.7-5.5	LE1-M35••12	430,00
1,5	1,1	3	3	5.5-8	LE1-M35••14	443,00
2,2	2,2	4	4	8-11,5	LE1-M35••16	443,00
3	3	5,5	5,5	10-14	LE1-M35••21	573,00
3,7	4	7,5	7,5	12-16	LE1-M35••22	573,00

Kutulu motor yolvericisi ve yıldız üçgen yolvericiler için standart kumanda devresi gerilimleri ve kodları

AC gerilim (V), 50/60 Hz	24	110	220	380
	B7	F7	M7	Q7

⁽¹⁾ Referanstaki noktanın yerini bobin gerilimine karşılık gelen kodla tamamlayınız.

⁽²⁾ Termik röle ayrıca sipariş edilmelidir.

7.5 - 45 kW arası güçlerde kullanılacak kutulu yolvericiler için 444 30 30 Müşteri Yardım Hatı'nı arayınız.

⁽³⁾ Termik röle dâhildir, ayrıca sipariş edilmesine gerek yoktur.

Hazır bağlantılı yıldız - üçgen yolvericiler ⁽⁴⁾

Yolvericiler krome sac üzerine monte edilmiştir.

Motor anma gücü 380/400 (kW)	Mekanik kilitleme	Referans ⁽⁵⁾	Fiyat* (TL)
7.5	Dahil	LC3-D09A••	1.487,00
18.5	Dahil	LC3-D18A••	1.963,00
25	Dahil	LC3-D32A••	2.333,00

⁽⁴⁾ Termik röle dâhil değildir. Termik röle motor nominal akımının 0.58 katına karşılık düşecek şekilde termik röle akım ayar sahası ve kontaktör tipine uygun olarak ayrıca seçilmelidir. Yukarıdaki referans ve motor güç eşleşmesi motor tipine ve üreticisine göre değişim gösterebilir. Seçim yapılırken motor plaka değerlerini dikkate alınınız.

⁽⁵⁾ Referanstaki noktanın yerini bobin gerilimine karşılık gelen kodla tamamlayınız.

* Belirtilen liste fiyatları 24V 50/60Hz kumanda devresi gerilimine sahip ürünler için geçerlidir, diğer kumanda devresi gerilimleri için lütfen Müşteri Destek Merkezi'ni arayınız. 444 30 30.

Standart kumanda devresi gerilimleri ve kodları LC3-D için			
AC Gerilim (V)	24	110	220
AC Gerilim (V)	B7	F7	M7

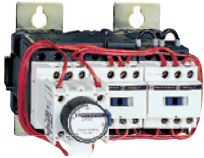

LC3-D09A

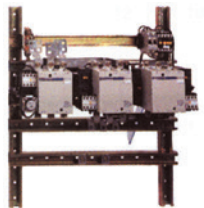

LC3-F150••



Kontaktörler ve Termik Röleler



İlk Kontaktörden Bu Güne
100 Yıllık Tecrübe



se.com/tr

444 30 30

Life Is On

Schneider
Electric

TeSys
#1
worldwide



TeSys D Green: Enerji verimliliği DNA'mızda var

Dünyayı kontaktörle tanıştıran Schneider Electric TeSys Serisi, 100 yıllık liderlik serüvenine **dünyanın en az enerji harcayan AC/DC kontaktörü** ile devam ediyor.

İlk Bar
Kontaktör



1924

İlk Kutulu
Yolverici



1935

İlk Modüler
Kontaktör



1973

TeSys D
Kontaktör



2000

TeSys U
İlk Modüler
Motor Yolverici



2004

GV3 MSP
with
EverLink



2008

TeSys D
Green



2017

Detaylı bilgi için ►



#StartSmartRunSmartStaySmart

se.com/tr

Life Is On

Schneider
Electric

Anma gücü (kW) 380/415 V AC3	Anma akımı (A) ≤ 440 V AC3 (≤ 55°C)	Termik akımı (A) AC1 (Ith) (≤ 55°C)	Yardımcı kontak	Referans ⁽¹⁾	Fiyat (TL)	Minimum sip. adedi
------------------------------	-------------------------------------	-------------------------------------	-----------------	-------------------------	------------	--------------------

**Güç devresi: AC kumanda devresi: AC
Vida bağlantılı**

2.2	6	20	1 NA	LC1-K0610••	118,00	10
2.2	6	20	1 NK	LC1-K0601••	118,00	10
4	9	20	1 NA	LC1-K0910••	135,00	10
4	9	20	1 NK	LC1-K0901••	135,00	10
5.5	12	20	1 NA	LC1-K1210••	153,00	10
5.5	12	20	1 NK	LC1-K1201••	153,00	10
7.5	16	20	1 NA	LC1-K1610••	174,00	10
7.5	16	20	1 NK	LC1-K1601••	174,00	10



LC1-K0910••

**Güç devresi: AC kumanda devresi: DC
Vida bağlantılı**

2.2	6	20	1 NA	LP1-K0610••	153,00	10
2.2	6	20	1 NK	LP1-K0601••	153,00	10
4	9	20	1 NA	LP1-K0910••	174,00	10
4	9	20	1 NK	LP1-K0901••	174,00	10
5.5	12	20	1 NA	LP1-K1210••	190,00	10
5.5	12	20	1 NK	LP1-K1201••	190,00	10



LP1-K0910••

K serisi yardımcı kontaktörler ⁽²⁾

Kumanda devresi: AC, vida bağlantılı

Kontak düzeni

4 NA	CA2-KN40••	120,00	10
3 NA+1 NK	CA2-KN31••	120,00	10
2 NA+2 NK	CA2-KN22••	120,00	10

Kumanda devresi: DC, vida bağlantılı

Kontak düzeni

4 NA	CA3-KN40••	165,00	10
3 NA+1 NK	CA3-KN31••	165,00	10
2 NA+2 NK	CA3-KN22••	165,00	10



CA2-KN40••

⁽¹⁾ Siparişlerinizde referanstaki noktanın yerine aşağıdaki bobin gerilimlerine karşılık gelen kodu yazınız.

AC gerilim (V) 50/60 Hz :	24	48	110	220/230	380/400	DC gerilim (V) :	24	48	110
Kod :	B7	E7	F7	M7	Q7	Kod :	BD	ED	FD ⁽³⁾

⁽²⁾ 12A'ya kadar K tipi kontaktörlerde yaylı klemens bağlantı için lütfen Müşteri Destek Merkezi'ni arayınız.444 30 30

⁽³⁾ Sadece vida bağlantılı tip için geçerlidir.



LR2-K

D2

Tip	Akım ayar sahası (A)	Referans	Fiyat (TL)	Minimum sip. adedi
Motor devreleri için, AC ve DC uygulamalı, sıcaklık kompanzasyonlu ve faz kaybına duyarlı, manuel/otomatik resetli, açma göstergeli, açma sınıfı 10				
	0.11-0.16	LR2-K0301	249,00	
	0.16-0.23	LR2-K0302	249,00	
	0.23-0.36	LR2-K0303	249,00	
	0.36-0.54	LR2-K0304	249,00	10
	0.54-0.8	LR2-K0305	249,00	10
	0.8-1.2	LR2-K0306	249,00	10
	1.2-1.8	LR2-K0307	249,00	10
	1.8-2.6	LR2-K0308	249,00	10
	2.6-3.7	LR2-K0310	249,00	10
	3.7-5.5	LR2-K0312	249,00	10
	5.5-8	LR2-K0314	249,00	10
	8-11,5	LR2-K0316	249,00	10
	10-14	LR2-K0321	258,00	10
	12-16	LR2-K0322	258,00	10

Not: K serisi termik röleler, K serisi kontaktörlerin altına direkt monte edilir.



LA1-KN22

K serisi kontaktörler ve yardımcı kontaktörler için aksesuarlar ⁽²⁾

Yardımcı kontak blokları

Bağlantı tipi

Kontak düzeni

Vidalı				
	1 NA+1 NK	LA1-KN11	56,00	10
	2 NA	LA1-KN20	56,00	10
	2 NA+2 NK	LA1-KN22	83,00	10
	1 NA+3 NK	LA1-KN13	83,00	10
	3 NA+1 NK	LA1-KN31	83,00	10
	4 NA	LA1-KN40	83,00	10

Elektronik zaman rölesi (çekme gecikmeli, 1 K/A kontaklı)

K-Kontaktör önüne geçmeli tip

Gerilim (V)

Zaman Sahası

Gerilim (V)	Zaman Sahası			
24-28 V AC/DC	1-30 sn	LA2-KT2E	593,00	
110-240 V AC	1-30 sn	LA2-KT2U	628,00	

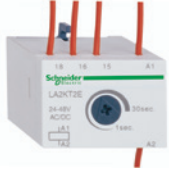

LA2-KT2

K-Kontaktör için varistans

(Kontaktör önüne geçmeli tip)

Gerilim (V)

Gerilim (V)				
12-24 V AC/DC (1)		LA4-KE1B	59,00	5

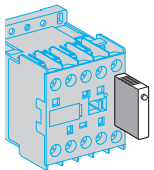

LA4-KE1B

⁽¹⁾ Diğer gerilim çeşitleri için lütfen bölge müdürlüklerimize başvurunuz.

⁽²⁾ Yardımcı kontak bloklarında yaylı klemens bağlantı için lütfen 444 30 30 Müşteri Destek Merkezi'ni arayınız.

Anma gücü (kW) 380/400 V 50/60 Hz	Anma akımı (A) ≤ 440 V AC3 (≤ 55°C)	Termik akımı AC1 (Ith) (≤ 60°C)	Referans ⁽¹⁾ (A)	Standart kumanda devresi gerilimi	Fiyat (TL)	Minimum sip. adedi
--------------------------------------	---	---------------------------------------	--------------------------------	---	---------------	-----------------------



LC1-D09

EverLink



LC1-D40A

EverLink



LC1-D150

9A'den 150A'e kadar tüm seride 1NA + 1NK yardımcı kontak standart olarak dâhildir.

Vida bağlantılı

Güç devresi: AC Kumanda devresi: AC

4	9	25	LC1-D09	M7	168,00	20
5,5	12	25	LC1-D12	M7	191,00	20
7,5	18	32	LC1-D18	M7	236,00	20
11	25	40	LC1-D25	M7	315,00	20
15	32	50	LC1-D32	M7	478,00	20
18,5	38	50	LC1-D38	M7	589,00	20
18,5	40	60	LC1-D40A	M7	684,00	10
22	50	80	LC1-D50A	M7	829,00	10
30	65	80	LC1-D65A	M7	1.156,00	10
37	80	125	LC1-D80	M7	1.358,00	6
45	95	125	LC1-D95	M7	1.843,00	
55	115	200	LC1-D115	M7	2.405,00	
75	150	250	LC1-D150	M7	2.772,00	

Güç devresi: AC Kumanda devresi: DC

4	9	25	LC1-D09	BD	252,00	15
5,5	12	25	LC1-D12	BD	286,00	15
7,5	18	32	LC1-D18	BD	353,00	15
11	25	40	LC1-D25	BD	472,00	15
15	32	50	LC1-D32	BD	621,00	15
18,5	38	50	LC1-D38	BD	760,00	
18,5	40	60	LC1-D40A	BD	930,00	
22	50	80	LC1-D50A	BD	1.128,00	
30	65	80	LC1-D65A	BD	1.468,00	
37	80	125	LC1-D80	BD	1.697,00	
45	95	125	LC1-D95	BD	2.304,00	
55	115	200	LC1-D115	BD	2.982,00	
75	150	200	LC1-D150	BD	3.493,00	

Güç devresi: AC Kumanda devresi: düşük sarfiyatlı 24 V DC (≤ 2.4 W) ⁽²⁾

4	9	25	LC1-D09BL		221,00	
5,5	12	25	LC1-D12BL		252,00	
7,5	18	32	LC1-D18BL		311,00	
11	25	40	LC1-D25BL		409,00	
15	32	50	LC1-D32BL		611,00	
18,5	38	50	LC1-D38BL		731,00	

D Serisi yardımcı kontaktörler ⁽³⁾

Vida bağlantılı

Kontak düzeni Kumanda devresi: AC

5NA		CAD-50	M7	177,00	20
3NA + 2NK		CAD-32	M7	177,00	20

Kontak düzeni Kumanda devresi: DC

5NA		CAD-50	BD	265,00	
3NA + 2NK		CAD-32	BD	265,00	15

D serisi kontaktör ve yardımcı kontaktörler için yedek bobinler, AC, 50/60 Hz

LC1-D09...D38 ve CAD için	LXD-1	74,00
LC1-D40A, D50A, D65A	LXD-3	251,00
LC1-D80, D95 için	LX1-D6	255,00
LC1-D115, D150 için	LX1-D8	767,00

⁽¹⁾ Bobin gerilimine karşılık gelen kodu referanstaki noktaların yerine koyunuz. (Örnek: LC1-D12M7=220 V 50/60 Hz bobinli LC1-D12m7kontaktör)

⁽²⁾ Düşük sarfiyatlı kontaktörlerin bobin sarfiyatı 2.4 W'dır. Diğer düşük sarfiyatlı DC gerilim kodları için lütfen Bölge Müdürlüklerimize başvurunuz.

⁽³⁾ 15kW'a kadar D tipi kontaktörlerde yaylı klemens bağlantı için lütfen Müşteri Destek Merkezi'ni arayınız. 444 30 30

⁽⁴⁾ Everlink bağlantı sistemine sahiptir.

Kontaktör, yardımcı kontaktör ve bobinler için standart kumanda devresi gerilimleri ve kodları

AC gerilim (V) 50/60 Hz	24	48	110	220	380	400
LC1-D09... D150, CAD için kod	B7	E7	F7	M7	Q7	V7
DC gerilim (V)	24	48	110			
LC1-D09...D150, CAD için kod	BD	ED	FD			

Anma gücü (kW) 380/400 V 50/60 Hz	Anma akımı (A) ≤ 440 V AC3 (≤ 55°C)	Termik akımı AC1 (Ith) (≤40°C)	Termik akımı AC1 (Ith) (≤60°C)	Referans ⁽¹⁾	Fiyat (TL)
--------------------------------------	---	--------------------------------------	--------------------------------------	-------------------------	---------------

Güç devresi: AC, Kumanda devresi: AC

55	115	200	200	LC1-F115••	2.442,00
75	150	250	250	LC1-F150••	2.743,00
90	185	275	275	LC1-F185••	3.306,00
110	225	315	280	LC1-F225••	3.405,00
132	265	350	300	LC1-F265••	6.436,00
160	330	400	360	LC1-F330••	6.734,00
200	400	500	430	LC1-F400••	8.709,00
250	500	700	580	LC1-F500••	14.149,00
335	630	1000	850	LC1-F630••	17.039,00
400	780	1600	1350	LC1-F780•• *	20.131,00
450	800	1000	850	LC1-F800••	20.917,00
-	-	1260	-	LC1-F1250•• *	21.659,00
-	-	1400	-	LC1-F1400•• *	22.312,00
-	-	1700	-	LC1-F1700•• *	32.836,00
-	-	2100	-	LC1-F2100•• *	40.622,00



LC1-F185



LC1-F630

LC1-F serisi kontaktörler için yedek ana kontak takımı (3 kutup için)

LC1-F115, F150	LA5-F431	1.280,00
LC1-F185, F225	LA5-FG431	1.514,00
LC1-F265	LA5-FH431	2.594,00
LC1-F330, F400	LA5-F400803	3.966,00
LC1-F500	LA5-F500803	6.937,00
LC1-F630	LA5-F630803	11.457,00
LC1-F780	LA5-F780803	17.433,00
LC1-F800	LA5-F800803	18.043,00

LC1-F serisi kontaktörler için yedek bobin AC, 50 Hz

LC1-F115, F150	LX1-FF•••	-
LC1-F185, F225	LX9-FG•••	-
LC1-F265, F330	LX1-FH•••2	-
LC1-F400	LX1-FJ•••	2.147,00
LC1-F500	LX1-FK•••	2.312,00
LC1-F630	LX1-FL•••	2.453,00
LC1-F780	LX1-FX•••	4.745,00
LC1-F800	LX4-F8••	4.830,00



LA5-FG431

Yardımcı kontak blokları

(Bu ürünlerde birlikte kullanılacak yardımcı kontak blokları için bkz. sayfa D5.)

⁽¹⁾ LC1-F serisi bobinli kontaktör sipariş etmek için bobin gerilimine karşılık gelen kodu "••" yerine yazınız.

(Kontaktör referansına bobin dahildir.)

DC kumanda devresi gerilimleri için 444 30 30 Müşteri Destek Merkezi'ni arayınız.

LC1-F115-LC1-F780 arası kontaktörler, AC 50/60 Hz

AC gerilim (V) :	48	110	220	380	LC1-F800 serisi kontaktör	AC gerilim (V):	110-120	220-240	380-400
Kod:	E7	F7	M7	Q7		Kod:	FW	MW	QW

* LC1-F780, LC1-F1250, LC1-F1400, LC1-F1700, LC1-F2100 kontaktör için 48 V bobin mevcut değildir.

LC1-F serisi kontaktör için yedek bobin sipariş etmek için bobin gerilimine karşılık gelen rakamları referanstaki "•••" yerine yazınız.

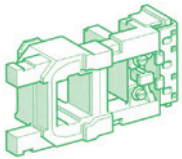

LX1-FF•••

AC Gerilim (V) 50/60 Hz:	24	110	110-120	220	220-240	380	380-400
LX1-FF,FG:	24	110	-	220	-	380	-
LX1-FH•••2:	-	110	-	220	-	380	-
LX1-FJ, FK:	-	110	-	220	-	380	-
LX1-FL:	-	110	-	220	-	380	-
LX1-FX:	-	110	-	220	-	380	-
LX4-F8:	-	-	FW	-	MW	-	QW

Bobinle beraber ayrıca sipariş edilecek doğrultucu

LC1-F serisi kontaktör için doğrultucu

Doğrultucu, 250 V; LC1-F800FW ve MW için	DR5-TE4U	1.664,00
Doğrultucu, 500 V; LC1-F800QW için	DR5-TE4S	1.664,00

800A kontaktör, bobinli olarak sipariş edildiğinde doğrultucu ile birlikte teslim edilmektedir.

Örneğin, LC1-F800FW=LC1F800 + LX4F8FW + DR5TE4U.



LAD-N22

Tip	Referans	Fiyat (TL)	Minimum sip. adedi
-----	----------	------------	--------------------

Ani yardımcı kontak blokları ⁽¹⁾

Kontaktör önüne geçmeli tip

Vida bağlantılı

LC1-D, LC1-F ve CAD için	1NA + 1NK	LAD-N11	65,00	10
	2NA	LAD-N20	65,00	10
	2NK	LAD-N02	65,00	10
	2NA + 2NK	LAD-N22	100,00	10
	1 NA+ 3NK	LAD-N13	100,00	10
	4NA	LAD-N40	100,00	10
	4NK	LAD-N04	100,00	10
	3NA + 1NK	LAD-N31	100,00	10
	2NA+ 2NK	LAD-C22 ⁽²⁾	100,00	10

Kontaktör yanına geçmeli tip

LC1-D ve CAD için	1NA + 1NK	LAD-8N11	65,00	10
	2NA	LAD-8N20	65,00	10
	2NK	LAD-8N02	65,00	10

RC Filtre ⁽³⁾

LC1-D09... D38 için	24...48 V AC	LAD-4RCE	64,00	
LC1-D09... D38 için	110...240 V AC	LAD-4RCU	49,00	
LC1-D40A... D65A için	24...48 V AC	LAD-4RC3E	70,00	
LC1-D40A... D65A için	110...240 V AC	LAD-4RC3U	70,00	
LC1-D80... D150 için	24...48 V AC	LA4-DA2E	95,00	
LC1-D80... D150 için	110...240 V AC	LA4-DA2U	95,00	

Pnömatik zaman röleleri ⁽⁷⁾

1NA + 1NK

Çekme geciktirmesi, vida bağlantılı

Ayar Sahası

LC1-D, LC1-F ve CAD için	0.1-3 sn	LAD-T0	251,00	
	0.1-30 sn	LAD-T2	251,00	
	10-180 sn	LAD-T4	251,00	

Düşme geciktirmesi, vida bağlantılı

LC1-D, LC1-F ve CAD için	0.1-3 sn	LAD-R0	251,00	
	0.1-30 sn	LAD-R2	251,00	
	10-180 sn	LAD-R4	251,00	

Yıldız - Üçgen devresi için (çekme geciktirmesi) vida bağlantılı

LC1-D, LC1-F ve CAD için	1 - 30 sn	LAD-S2 ⁽⁴⁾	278,00	
--------------------------	-----------	-----------------------	--------	--

Mekanik kilitleme blokları

LC1-D09... D38 için		LAD-9R1 ⁽⁵⁾	100,00	
LC1-D80... D95 (∩) için		LA9-D50978	115,00	
LC1-D80... D95 (≡) için		LA9-D80978	129,00	
LC1-D115... D150 için		LA9-D11502 ⁽⁶⁾	180,00	

EverLink aksesuarları

Termik röle için bağlantı kiti (LC1D40A●●, LC1D50A●●, LC1D65A●● için)		LA7D3064	166,00	
Enversör kiti		LAD9R3	304,00	
Yatay montaj kiti		GV3S	206,00	

⁽¹⁾ LC1D-09...D38 ve CAD üzerine bu blok takılmaz.

LC1D40...D95 (AC kumanda) üzerine 2 blok takılabilir.

⁽²⁾ 1NA + 1NK önce kapayan geç açan kontak.

⁽³⁾ LAD-4R kontaktör yanına geçmeli, LA4-D kontaktör üstüne vidalı bağlantılı.

⁽⁴⁾ NK kontağın açılması ile NA kontağın kapanması arasında 40 +-15 ms zaman gecikmesi.

⁽⁵⁾ Güç bağlantı seti dahildir.

⁽⁶⁾ Elektriksel kilit dahildir.

⁽⁷⁾ İlgili aksesuarlarda (LAD-N10 ve LAD-N01 hariç) yaylı klemens bağlantı için lütfen 444 30 30 Müşteri Destk Merkezi'ni arayınız.



LRD-08

EverLink

D6

Termik ayar sahası (A)	Birlikte kullanılacağı kontaktör referans	Referans	Fiyat (TL)	Minimum sip. adedi
Sınıf 10 A				
Vida bağlantılı				
0.10... 0.16	LC1-D09... D38	LRD-01	224,00	
0.16... 0.25	LC1-D09... D38	LRD-02	224,00	
0.25... 0.40	LC1-D09... D38	LRD-03	224,00	
0.40... 0.63	LC1-D09... D38	LRD-04	224,00	
0.63... 1	LC1-D09... D38	LRD-05	224,00	10
1... 1.7	LC1-D09... D38	LRD-06	224,00	10
1.6... 2.5	LC1-D09... D38	LRD-07	224,00	10
2.5... 4	LC1-D09... D38	LRD-08	224,00	10
4... 6	LC1-D09... D38	LRD-10	224,00	10
5.5... 8	LC1-D09... D38	LRD-12	224,00	10
7... 10	LC1-D09... D38	LRD-14	224,00	10
9... 13	LC1-D12... D38	LRD-16	224,00	10
12... 18	LC1-D18... D38	LRD-21	229,00	10
16... 24	LC1-D25... D38	LRD-22	229,00	10
23... 32	LC1-D25... D38	LRD-32	294,00	10
30... 38	LC1-D32 ve D38	LRD-35	298,00	
17... 25	LC1-D40A... D65A	LRD-325	452,00	
23... 32	LC1-D40A... D65A	LRD-332	452,00	
30... 40	LC1-D40A... D65A	LRD-340	452,00	
37... 50	LC1-D40A... D65A	LRD-350	465,00	
48... 65	LC1-D50A... D65A	LRD-365	478,00	
55... 70	LC1-D50A... D95	LRD-3361	887,00	
63... 80	LC1-D65A ve D95	LRD-3363	976,00	
80... 104	LC1-D80 ve D95	LRD-3365	1.070,00	
80... 104	LC1-D115 ve D150	LRD-4365	1.142,00	
95... 120	LC1-D115 ve D150	LRD-4367	1.193,00	
110... 140	LC1-D150	LRD-4369	1.454,00	
80... 104	⁽¹⁾	LRD-33656	1.142,00	
95... 120	⁽¹⁾	LRD-33676	1.193,00	
110... 140	⁽¹⁾	LRD-33696	1.434,00	

TeSys elektronik termik röleleri

Elektronik termik röleler

0.10... 0.50	LC1-D09... D38	LR9D01	691,00
0.40... 2	LC1-D09... D38	LR9D02	691,00
1.6... 8	LC1-D09... D38	LR9D08	691,00
6.4... 32	LC1-D09... D38	LR9D32	691,00

TeSys elektronik aşırı akım termik röleleri

Elektronik aşırı akım termik rölesi

0.3... 1.5	LC1D09...D38	LR97D015•• ⁽²⁾	550,00
1.2... 7	LC1D09...D38	LR97D07•• ⁽²⁾	550,00
5... 25	LC1D09...D38	LR97D25•• ⁽²⁾	777,00
20... 38	LC1D09...D38	LR97D38•• ⁽²⁾	777,00

TeSys F serisi, elektronik termik röleleri, 3 kutuplu, 60-630A arası

Faz dengesizliği ve faz kaybına karşı korumalı, AC uygulama için

60-100	LC1-F115'ten F185'e	LR9-F5367	1.471,00
90-150	LC1-F115'ten F185'e	LR9-F5369	1.789,00
132-220	LC1-F225'ten F265'e	LR9-F5371	2.083,00
200-330	LC1-F225'ten F500'e	LR9-F7375	2.268,00
300-500	LC1-F225'ten F500'e	LR9-F7379	3.456,00
380-630	LC1-F400'den F630'a	LR9-F7381	4.274,00

TeSys D serisi termik röleleri için aksesuarlar

Hazır bağlantı kiti (LRD-01... 35 rölelerinin NK kontağının kontaktöre direkt bağlantısını sağlar).

LC1-D09... D18 için	LAD-7C1	65,00	10
---------------------	---------	-------	----

Klemens bloğu (Termik rölenin kontaktörden bağımsız DIN raya montajı için)

LRD-01... 35 için	LAD-7B106	56,00	
LRD-3••• için	LA7-D3064	166,00	

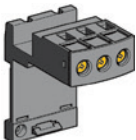

LAD-7B106

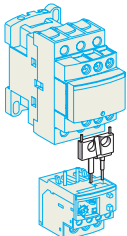

LAD-7C•

⁽¹⁾ Bağımsız montaj.

* D serisi termik rölelerde 24A'ya kadar yaylı klemens bağlantı için lütfen 444 30 30 Müşteri Destek Merkezi'ni arayınız.

⁽²⁾ Sipariş verirken referansın son iki rakamındaki .. yerine M7= 240V, B=24V koyarak besleme gerilimlerini seçebilirsiniz.

Örnek, 240V için LR97D015.. LR97D015M7 referansını sipariş verin.

* Daha yüksek akım değerleri için Müşteri Destek Merkezi'ni arayınız. 444 30 30



LC1-E06



LC1-E40



LC1-E300



CAE40

Anma gücü (kW) 380/400 V 50 Hz	Anma akımı (A) < 440 V AC3 ≤ 60°C	Yardımcı kontak NA	NK	Referans ⁽¹⁾	Standart kumanda devresi gerilimi	Fiyat (TL)	Minimum sip. adedi
2,2	6	0	1	LC1E0601••	M5	96,00	36
2,2	6	1	0	LC1E0610••	M5	96,00	36
4	9	0	1	LC1E0901••	M5	101,00	36
4	9	1	0	LC1E0910••	M5	101,00	36
5,5	12	0	1	LC1E1201••	M5	107,00	36
5,5	12	1	0	LC1E1210••	M5	107,00	36
7,5	18	0	1	LC1E1801••	M5	124,00	36
7,5	18	1	0	LC1E1810••	M5	124,00	36
11	25	0	1	LC1E2501••	M5	159,00	36
11	25	1	0	LC1E2510••	M5	159,00	36
15	32	0	1	LC1E3201••	M5	252,00	24
15	32	1	0	LC1E3210••	M5	252,00	24
18,5	38	0	1	LC1E3801••	M5	326,00	24
18,5	38	1	0	LC1E3810••	M5	326,00	24
18,5	40	1	1	LC1E40••	M5	354,00	9
22	50	1	1	LC1E50••	M5	519,00	9
30	65	1	1	LC1E65••	M5	687,00	9
37	80	1	1	LC1E80••	M5	769,00	5
45	95	1	1	LC1E95••	M5	994,00	-
55	120	1	1	LC1E120••	M5	1.254,00	-
90	160	1	1	LC1E160••	M5	1.536,00	-
110	200	0	0	LC1E200••	M5	2.233,00	-
132	250	0	0	LC1E250••	M5	2.822,00	-
160	300	0	0	LC1E300••	M5	3.544,00	-
200	400	0	0	LC1E400••	M7	6.013,00	-
250	500	0	0	LC1E500••	M7	9.763,00	-
335	630	0	0	LC1E630••	M7	11.760,00	-

D7

EasyPact TVS serisi yardımcı kontaktörler

Vidalı bağlantı, kumanda devresi: AC

Kontakt düzeni

2NA + 2NK	CAE22••	M5	84,00	36
4NA + ONK	CAE40••	M5	84,00	36

Kontaktör, yardımcı kontaktör ve bobinler için standart kumanda devresi gerilimleri ve kodları

AC gerilim (V) 50 Hz	24	220
LC1-E09... E300, CAE için kod	B5	M5

EasyPact TVS serisi kontaktörler, 4 kutuplu, 16 - 125A



LC1-E06004

Anma akımı (AC1) ≤ 55°C	Referans ⁽¹⁾	Standart kumanda devresi gerilimi	Fiyat (TL)	Minimum sip. adedi
Güç devresi AC, kumanda devresi AC				
16A	LC1E06004••	M7	115,00	-
20A	LC1E09004••	M7	131,00	-
25A	LC1E12004••	M7	150,00	-
32A	LC1E18004••	M7	180,00	-
40A	LC1E25004••	M7	252,00	-
45A	LC1E32004••	M7	301,00	-
50A	LC1E38004••	M7	413,00	-
60A	LC1E40004••	M7	649,00	-
80A	LC1E65004••	M7	830,00	-
100A	LC1E80004••	M7	944,00	-
125A	LC1E95004••	M7	1.112,00	-

D8



LRE12



LRE355



LRE483

Termik ayar sahası (A)	Birlikte kullanacağı kontaktör referansı	Referans	Fiyat (TL)
Sınıf 10 A			
Vida bağlantılı			
0,1...0,16	LC1E06...E38	LRE01	129,00
0,16...0,25	LC1E06...E38	LRE02	129,00
0,25...0,4	LC1E06...E38	LRE03	129,00
0,4...0,63	LC1E06...E38	LRE04	129,00
0,63...1	LC1E06...E38	LRE05	129,00
1...1,6	LC1E06...E38	LRE06	129,00
1,6...2,5	LC1E06...E38	LRE07	129,00
2,5...4	LC1E06...E38	LRE08	129,00
4...6	LC1E06...E38	LRE10	129,00
5,5...8	LC1E09...E38	LRE12	129,00
7...10	LC1E09...E38	LRE14	129,00
9...13	LC1E12...E38	LRE16	129,00
12...18	LC1E18...E38	LRE21	129,00
16...24	LC1E25...E38	LRE22	129,00
23...32	LC1E25...E38	LRE32	173,00
30...38	LC1E38	LRE35	195,00
17...25	LC1E40...E95	LRE322	235,00
23...32	LC1E40...E95	LRE353	252,00
30...40	LC1E40...E95	LRE355	252,00
37...50	LC1E50...E95	LRE357	252,00
48...65	LC1E65...E95	LRE359	252,00
55...70	LC1E80...E95	LRE361	455,00
63...80	LC1E80...E95	LRE363	510,00
80...104	LC1E95	LRE365	559,00
51...81	LC1E120...E160	LRE480	703,00
62...99	LC1E120...E160	LRE481	816,00
84...135	LC1E120...E160	LRE482	894,00
124...198	LC1E200	LRE483	1.037,00
146...234	LC1E250...E400	LRE484	1.061,00
174...279	LC1E250...E400	LRE485	1.096,00
208...333	LC1E250...E400	LRE486	1.114,00
259...414	LC1E300...E400	LRE487	1.975,00
321...513	LC1E500	LRE488	2.768,00
394...630	LC1E630	LRE489	3.410,00

EasyPact TVS GZ1 serisi motor koruma şalterleri

Termik manyetik karakteristikli, (10-100 kA)

Anma gücü (kW) 400 V, 50/60 Hz	Termik ayar sahası (A)	Referans	Fiyat (TL)
-	0.1... 0.16	GZ1E01	212,00
-	0.16... 0.25	GZ1E02	212,00
-	0.25... 0.40	GZ1E03	196,00
-	0.40... 0.63	GZ1E04	196,00
-	0.63... 1	GZ1E05	196,00
0,37	1... 1.6	GZ1E06	196,00
0,75	1.6... 2.5	GZ1E07	196,00
1,5	2.5... 4	GZ1E08	196,00
2,2	4... 6.3	GZ1E10	196,00
4	6... 10	GZ1E14	207,00
5,5	9... 14	GZ1E16	207,00
7,5	13... 18	GZ1E20	231,00
9	17... 23	GZ1E21	239,00
11	20... 25	GZ1E22	239,00
15	24... 32	GZ1E32	390,00



GZ1E22



LAEN31

EasyPact TVS serisi için yardımcı donanımlar

Açıklama	Referans	Fiyat (TL)
Ön yardımcı kontak bloğu	1 NA + 1 NK	LAEN11 35,00
	2 NA	LAEN20 35,00
	2 NK	LAEN02 35,00
	2 NA + 2 NK	LAEN22 55,00
Yıldız üçgen için zaman gecikmesi	LC1E25...E300	LAETSD 215,00
Enversör mekanik kilit	LC1E06...E65	LAEM1 61,00
	LC1E80...E95	LAEM4 61,00
LRE röleleri için terminal bloğu	LC1E06...E38	LAEB1 59,00
	LC1E40...E95	LAEB3 165,00
GZ1E şalterleri için yana yardımcı kontak bloğu	1NA + 1NK	GZ1AN11 39,00
	1NA + 1NA	GZ1AN20 39,00



LC1DFK

Çalışma gücü, ≤ 55°C, kVA (400/440V)	50/60 Hz için kVA (660/690V)	Yardımcı kontak	Referans ⁽¹⁾	Fiyat* (TL)
12,5	18	1NA+2NK	LC1-DFK••	509,00
16,7	24	1NA+2NK	LC1-DGK••	563,00
20	30	1NA+2NK	LC1-DLK••	601,00
25	36	1NA+2NK	LC1-DMK••	747,00
33,3	48	1NA+2NK	LC1-DPK••	1.104,00
40	58	1NA+2NK	LC1-DTK••	1.405,00
60	92	1NA+2NK	LC1-DWK12••	1.820,00

⁽¹⁾ Referansı kumanda devresi gerilimine karşılık gelen kodla tamamlayınız.

* Belirtilen fiyatlar 220V 50/60Hz (M7) kumanda devresi gerilimine sahip ürünler için geçerlidir, diğer kumanda devresi gerilimleri için lütfen Müşteri Destek Merkezi'ni arayınız. 444 30 30.

Standart kumanda devresi gerilimleri ve kodları

AC gerilim (V) (50/60 Hz)	24	110	220	380	400
Kod :	B7	F7	M7	Q7	V7

TeSys D serisi kontaktörler, 4 kutuplu, 20 - 200A

D9

Anma akımı (AC1) ≤ 60°C	Referans	Referans	Fiyat (TL)
----------------------------	----------	----------	---------------

Güç devresi AC, kumanda devresi AC

20	LC1DT20••	M7	218,00
25	LC1DT25••	M7	247,00
32	LC1DT32••	M7	306,00
40	LC1DT40••	M7	408,00
60	LC1DT60A•• ⁽²⁾	M7	1.123,00
80	LC1DT80A•• ⁽²⁾	M7	1.907,00
125	LC1D80004••	M7	2.376,00
200	LC1D115004••	M7	3.318,00

Güç devresi AC, kumanda devresi DC

20	LC1DT20••	BD	218,00
25	LC1DT25••	BD	247,00
32	LC1DT32••	BD	306,00
40	LC1DT40••	BD	408,00
60	LC1DT60A•• ⁽²⁾	BD	1.123,00
80	LC1DT80A•• ⁽²⁾	BD	1.907,00
200	LC1D115004••	BD	3.318,00

⁽²⁾ Everlink bağlantı sistemine sahiptir.

4 kutuplu kontaktörler için standart kumanda devresi gerilimleri ve kodları

AC gerilim (V) 50/60 Hz	24	110	220
Kod:	B7	F7	M7
DC gerilim (V)	24	48	110
Kod:	BD	ED	FD



LC1DT20

PTC Termistör koruma rölesi

Otomatik resetli, 1 NK kontak	230 V AC	LT3-SE00M	648,00
Otomatik resetli, gerilim ve hata göstergeli, 1 NA+ NK kontak	115/230 V AC	LT3-SA00M	648,00
Otomatik resetli, gerilim ve hata göstergeli, 2A/K kontak	24-230 V AC-DC	LT3-SA00MW	803,00
Otomatik ve manuel resetli, gerilim ve hata göstergeli, 1 NK+1NA kontak	115/230 V AC	LT3-SM00M	1.458,00
Otomatik ve manuel resetli, gerilim ve hata göstergeli, test ve reset butonlu, 2A/K kontak	24-230 V AC-DC	LT3-SM00MW	1.458,00



LT3-SE00M

Direkt yol verme, 0,06-110 kW / Tip 1 koordinasyon
AC3 sınıfında, 3 fazlı 50/60 Hz

Motorların standart güç değerleri 400/415V			Motor koruma şalteri Referans	Teknik açma ayar sahası	Kontaktör Referans
P kW	Ie A	Iq kA		A	
0,06	0,22	100	GV2-ME02	0.16... 0.25	LC1-K06 veya LC1-D09
0,09	0,36	100	GV2-ME03	0.25... 0.40	LC1-K06 veya LC1-D09
0,12	0,42	100	GV2-ME04	0.40... 0.63	LC1-K06 veya LC1-D09
0,18	0,6	100	GV2-ME04	0.40... 0.63	LC1-K06 veya LC1-D09
0,25	0,88	100	GV2-ME05	0.63... 1	LC1-K06 veya LC1-D09
0,37	0,98	100	GV2-ME05	0.63... 1	LC1-K06 veya LC1-D09
0,55	1,5	100	GV2-ME06	1... 1.6	LC1-K06 veya LC1-D09
0,75	2	100	GV2-ME07	1.6... 2.5	LC1-K06 veya LC1-D09
1,1	2,5	100	GV2-ME08	2.5... 4	LC1-K06 veya LC1-D09
1,5	3,5	100	GV2-ME08	2.5... 4	LC1-K06 veya LC1-D09
2,2	5	100	GV2-ME10	4... 6.3	LC1-K06 veya LC1-D09
3	6,5	100	GV2-ME14	6... 10	LC1-K09 veya LC1-D09
4	8,4	100	GV2-ME14	6... 10	LC1-K09 veya LC1-D09
5,5	11	15	GV2-ME16	9... 14	LC1-K12 veya LC1-D12
7,5	14,8	15	GV2-ME20	13... 18	LC1-D18
9	18,1	15	GV2-ME21	17... 23	LC1-D25
11	21	15	GV2-ME22	20... 25	LC1-D25
15	28,5	10	GV2-ME32	24... 32	LC1-D32
18,5	35	50	GV3-P40	25... 40	LC1-D38
22	41	50	GV3-P50	37... 50	LC1-D50A
30	55	50	GV3-P65	48... 65	LC1-D65A
37	69	50	GV3-P73	62... 73	LC1-D80
37	69	25	GV4-PE80B	40... 80	LC1-D80
45	81	25	GV4-PE115B	65... 115	LC1-D95
55	100	36	GV5-P150F	70... 150	LC1-D115
75	135	36	GV5-P150F	70... 150	LC1-D150
90	165	36	GV5-P220F	100... 220	LC1-F185
110	200	36	GV5-P220F	100... 220	LC1-F225

Yıldız - Üçgen yol verme, 7,5 - 315 kW
Sincap kafesli motorların standart güç değeri ⁽¹⁾

Şebeke gerilimi - üçgen 380 / 400 V	Motor koruma şalteri Termik - manyetik	Kontaktörler (gerilim koduyla tamamlanacak temel referans)			Termik röle
		Hat KM2	Üçgen KM3	Yıldız KM1	
7,5	GV2-ME20	LC1-D09••	LC1-D09••	LC1-D09••	-
11	GV2-ME22	LC1-D12••	LC1-D12••	LC1-D09••	-
18,5	GV3-P40	LC1-D18••	LC1-D18••	LC1-D09••	-
25	GV3-P50	LC1-D32••	LC1-D32••	LC1-D18••	-
37	GV4-PE80B	LC1-D40A••	LC1-D40A••	LC1-D25••	-
55	GV4-PE115B	LC1-D50A••	LC1-D50A••	LC1-D40A••	-
75	GV5-P150F	LC1-D80••	LC1-D80••	LC1-D50A••	-
110	GV5-P220F	LC1-D115••	LC1-D115••	LC1-D80••	-
Manyetik					
132	NSX400•MicroLogic 1.3M	LC1-D150••	LC1-D150••	LC1-D115••	LR-D4369
160	NSX400•MicroLogic 1.3M	LC1-F185••	LC1-F185••	LC1-F150••	LR9-F5371
200	NSX630•MicroLogic 1.3M	LC1-F225••	LC1-F225••	LC1-F185••	LR9-F5371
220	NSX630•MicroLogic 1.3M	LC1-F265••	LC1-F265••	LC1-F185••	LR9-F7375
280	NSX630•MicroLogic 1.3M	LC1-F330••	LC1-F330••	LC1-F265••	LR9-F7375
315	NS800H•MicroLogic 5 ⁽²⁾	LC1-F400••	LC1-F400••	LC1-F265••	LR9-F7379

⁽¹⁾ Yukarıdaki değerler rehber niteliğinde verilmiştir. Motor tipine ve üreticisine göre değişim gösterebilir.

Daha detaylı bilgi için lütfen Müşteri Destek Merkezi'ni arayınız, 444 30 30.

⁽²⁾ NS800H MicroLogic 5 ünitesi manyetik tip olacaktır.

Direkt yol verme, 0.06-110 kW / Tip 2 koordinasyon
AC3 sınıfında, 3 fazlı 50/60 Hz

Motorların standart güç değerleri 400/415V			Motor koruma şalteri Referans	Teknik açma ayar sahası	Kontaktör Referans
P kW	I _e A	I _q kA		A	
0,06	0,22	130	GV2-P02	0.16... 0.25	LC1-D09
0,09	0,36	130	GV2-P03	0.25... 0.40	LC1-D09
0,12	0,42	130	GV2-P04	0.40... 0.63	LC1-D09
0,18	0,6	130	GV2-P04	0.40... 0.63	LC1-D09
0,25	0,88	130	GV2-P05	0.63... 1	LC1-D09
0,37	0,98	130	GV2-P05	0.63... 1	LC1-D09
0,55	1,5	130	GV2-P06	1... 1.6	LC1-D09
0,75	2	130	GV2-P07	1.6... 2.5	LC1-D09
1,1	2,5	130	GV2-P08	2.5... 4	LC1-D09
1,5	3,5	130	GV2-P08	2.5... 4	LC1-D09
2,2	5	130	GV2-P10	4... 6.3	LC1-D09
3	6,5	130	GV2-P14	6... 10	LC1-D09
4	8,4	130	GV2-P14	6... 10	LC1-D09
5,5	11	130	GV2-P16	9... 14	LC1-D12
7,5	14,8	50	GV2-P20	13... 18	LC1-D18
9	18,1	50	GV2-P21	17... 23	LC1-D25
11	21	50	GV2-P22	20... 25	LC1-D25
15	28,5	50	GV2-P32	24... 32	LC1-D32
18,5	35	50	GV3-P40	25... 40	LC1-D38
22	41	50	GV3-P50	37... 50	LC1-D50A
30	55	50	GV3-P65	48... 65	LC1-D65A
37	69	50	GV4-PE80N	40... 80	LC1-D80
45	81	50	GV4-PE115N	65... 115	LC1-D115
55	100	70	GV5-P150H	70... 150	LC1-D150
75	135	70	GV5-P150H	70... 150	LC1-D150
90	165	70	GV5-P220H	100... 220	LC1-F185
110	200	70	GV5-P220H	100... 220	LC1-F225

D11

Yıldız - Üçgen yol verme, 7.5 - 250 kW
Sincap kafesli motorların standart
güç değeri ⁽¹⁾

Şebeke gerilimi - üçgen 380 / 400 V	Motor koruma şalteri	Kontaktörler (gerilim koduyla tamamlanacak temel referans)			Termik röle
		hat KM2	üçgen KM3	yıldız KM1	
kW	Termik - manyetik				
7.5	GV2-P20	LC1-D25••	LC1-D25••	LC1-D25••	-
11	GV2-P22	LC1-D25••	LC1-D25••	LC1-D25••	-
18.5	GV3-P40	LC1-D80••	LC1-D80••	LC1-D80••	-
22	GV3-P50	LC1-D80••	LC1-D80••	LC1-D80••	-
37	GV4-PE80N	LC1-D80••	LC1-D80••	LC1-D80••	-
55	GV4-PE115N	LC1-D115••	LC1-D115••	LC1-D115••	-
75	GV5-P150H	LC1-D150••	LC1-D150••	LC1-D150••	-
110	GV5-P220H	LC1-F225••	LC1-F225••	LC1-F225••	-
Manyetik					
132	NSX400•MicroLogic 1.3M	LC1-F265••	LC1-F265••	LC1-F265••	LR9-F7375
160	NSX400•MicroLogic 1.3M	LC1-F330••	LC1-F330••	LC1-F330••	LR9-F7375
200	NSX630•MicroLogic 1.3M	LC1-F400••	LC1-F400••	LC1-F400••	LR9-F7375
220	NSX630•MicroLogic 1.3M	LC1-F400••	LC1-F400••	LC1-F400••	LR9-F7375
250	NSX630•MicroLogic 1.3M	LC1-F500••	LC1-F500••	LC1-F500••	LR9-F7375

⁽¹⁾ Yukarıdaki değerler rehber niteliğinde verilmiştir. Motor tipine ve üreticisine göre değişim gösterebilir.
Daha detaylı bilgi için lütfen Müşteri Destek Merkezi'ni arayınız. 444 30 30.

⁽²⁾ NS800H Micrologic 5 ünitesi manyetik tip olacak.



Motor Koruma Şalterleri



Motorunuzu Doğru Donanıma Emanet Edin



se.com/tr

444 30 30

Life Is On

Schneider
Electric

TeSys
#1
worldwide



TeSys GV4 ile 'Dijital' dönüşüm: Mobil teknoloji motor koruma şalteri ile buluştu!



Start Smart

Ergonomik döner kurma kolları sayesinde çabuk ve kolay kurulum



Run Smart

Patentli **EverLink™** teknolojisi ile kesintisiz, güvenilir ve uzun ömürlü güç bağlantısı

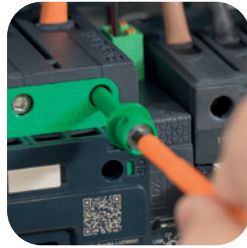

Stay Smart

NFC teknolojisi sayesinde motor koruma şalterinize akıllı telefonunuz ile bağlanın!



#StartSmartRunSmartStaySmart

se.com/tr

Life Is On

Schneider
Electric

YENİ



GV4PEM Çok Fonksiyonlu
Dijital Şalter

NFC



GV4P Termik
Manyetik Şalter

EverLink

Anma gücü (kW) 400/415 V, 50/60 Hz	Termik ayar sahası (A)	Kesme kapasitesi (kA)	Referans	Fiyat (TL)
---------------------------------------	---------------------------	--------------------------	----------	---------------

Çok fonksiyonlu & dijital, termik manyetik karakteristikli

0.25... 0.75	0.8... 2	50	GV4PEM-02N	3.386,00
0.25... 0.75	0.8... 2	100	GV4PEM-02S	4.063,00
0.55... 1.5	1.4... 3.5	50	GV4PEM-03N	3.386,00
0.55... 1.5	1.4... 3.5	100	GV4PEM-03S	4.063,00
1.5... 3	2.9... 7	50	GV4PEM-07N	3.386,00
1.5... 3	2.9... 7	100	GV4PEM-07S	4.063,00
3... 5.5	5... 12.5	50	GV4PEM-12N	3.386,00
3... 5.5	5... 12.5	100	GV4PEM-12S	4.063,00
5.5... 11	10... 25	50	GV4PEM-25N	3.386,00
5.5... 11	10... 25	100	GV4PEM-25S	4.063,00
11... 22	20... 50	50	GV4PEM-50N	3.457,00
11... 22	20... 50	100	GV4PEM-50S	4.147,00
22... 37	40... 80	50	GV4PEM-80N	3.589,00
22... 37	40... 80	100	GV4PEM-80S	4.307,00
30... 55	65... 115	50	GV4PEM-115N	4.300,00
30... 55	65... 115	100	GV4PEM-115S	5.161,00

Termik manyetik karakteristikli, döner kurma kolu

0.25... 0.75	0.8... 2	50	GV4P-02N	2.871,00
0.55... 1.5	1.4... 3.5	50	GV4P-03N	2.871,00
1.5... 3	2.9... 7	50	GV4P-07N	2.871,00
3... 5.5	5... 12.5	50	GV4P-12N	2.871,00
5.5... 11	10... 25	25	GV4P-25B	2.298,00
5.5... 11	10... 25	50	GV4P-25N	2.871,00
11... 22	20... 50	25	GV4P-50B	2.345,00
11... 22	20... 50	50	GV4P-50N	2.930,00
22... 37	40... 80	25	GV4P-80B	2.435,00
22... 37	40... 80	50	GV4P-80N	3.044,00
37... 55	65... 115	25	GV4P-115B	2.917,00
37... 55	65... 115	50	GV4P-115N	3.647,00

Termik manyetik karakteristikli, mandal

0.25... 0.75	0.8... 2	50	GV4PE-02N	2.709,00
0.55... 1.5	1.4... 3.5	50	GV4PE-03N	2.709,00
1.5... 3	2.9... 7	50	GV4PE-07N	2.709,00
3... 5.5	5... 12.5	50	GV4PE-12N	2.709,00
5.5... 11	10... 25	25	GV4PE-25B	2.167,00
5.5... 11	10... 25	50	GV4PE-25N	2.709,00
11... 22	20... 50	25	GV4PE-50B	2.212,00
11... 22	20... 50	50	GV4PE-50N	2.765,00
22... 37	40... 80	25	GV4PE-80B	2.298,00
22... 37	40... 80	50	GV4PE-80N	2.871,00
30... 55	65... 115	25	GV4PE-115B	2.752,00
30... 55	65... 115	50	GV4PE-115N	3.440,00

Manyetik karakteristikli, döner kurma kolu

0.25... 0.75		50	GV4L-02N	2.244,00
0.55... 1.5		50	GV4L-03N	2.244,00
1.5... 3		50	GV4L-07N	2.244,00
3... 5.5		50	GV4L-12N	2.244,00
5.5... 11		50	GV4L-25N	2.244,00
11... 22		50	GV4L-50N	2.290,00
22... 37		50	GV4L-80N	2.378,00
30... 55		50	GV4L-115N	2.849,00

Manyetik karakteristikli, mandal

0.25... 0.75		50	GV4LE-02N	2.116,00
0.55... 1.5		50	GV4LE-03N	2.116,00
1.5... 3		50	GV4LE-07N	2.116,00
3... 5.5		50	GV4LE-12N	2.116,00
5.5... 11		50	GV4LE-25N	2.116,00
11... 22		50	GV4LE-50N	2.160,00
22... 37		50	GV4LE-80N	2.244,00
30... 55		50	GV4LE-115N	2.687,00

GV4 serisi motor koruma şalterleri Everlink bağlantı sistemine sahiptir. Pabuç bağlantı opsiyonu için müşteri hizmetlerine danışınız.
GV4 serisi ürünlerde 25kA ve 100kA seçeneği için müşteri hizmetlerine danışınız.

115 Amper'e kadar olan GV7 serisi motor koruma şalterlerinin ticari hayatı sonlanmıştır. GV4P ve GV5P serilerini kullanmanızı rica ederiz.



GV2-ME

EverLink

E2



GV3-P

EverLink



GV2-LE

EverLink

Anma gücü (kW) 380/400 V, 50/60 Hz	Termik ayar sahası (A)	Referans	Fiyat (TL)
---------------------------------------	---------------------------	----------	---------------

Termik manyetik karakteristikli, (15-100 kA)

-	0.1... 0.16	GV2-ME01	276,00
0,06	0.16... 0.25	GV2-ME02	276,00
0,09	0.25... 0.40	GV2-ME03	240,00
0.12 / 0.18	0.40... 0.63	GV2-ME04	240,00
0,25	0.63... 1	GV2-ME05	240,00
0.37 / 0.55	1... 1.6	GV2-ME06	243,00
0,75	1.6... 2.5	GV2-ME07	243,00
1,5	2.5... 4	GV2-ME08	243,00
2,2	4... 6.3	GV2-ME10	243,00
4	6... 10	GV2-ME14	258,00
5,5	9... 14	GV2-ME16	258,00
7,5	13... 18	GV2-ME20	296,00
9	17... 23	GV2-ME21	313,00
11	20... 25	GV2-ME22	320,00
15	24... 32	GV2-ME32	542,00
18,5	30... 40 (1)	GV3-P40	1.109,00
22	37... 50 (1)	GV3-P50	1.150,00
30	48... 65 (1)	GV3-P65	1.202,00
37	62... 73 (1)	GV3-P73	1.203,00

Termik manyetik karakteristikli (50-100 kA)

-	0.1... 0.16	GV2-P01	303,00
0,06	0.16... 0.25	GV2-P02	303,00
0,09	0.25... 0.40	GV2-P03	272,00
0.12 / 0.18	0.40... 0.63	GV2-P04	272,00
0,25	0.63... 1	GV2-P05	272,00
0.37 / 0.55	1... 1.6	GV2-P06	274,00
0,75	1.6... 2.5	GV2-P07	274,00
1,5	2.5... 4	GV2-P08	274,00
2,2	4... 6.3	GV2-P10	274,00
4	6... 10	GV2-P14	303,00
5,5	9... 14	GV2-P16	303,00
7,5	13... 18	GV2-P20	335,00
9	17... 23	GV2-P21	367,00
11	20... 25	GV2-P22	367,00
15	24... 32	GV2-P32	658,00
18,5	30... 40 (1)	GV3-P40	1.109,00
22	37... 50 (1)	GV3-P50	1.150,00
30	48... 65 (1)	GV3-P65	1.202,00

(1) GV3P serisi şalterlerin kesme kapasitesi 50 kA'dır. Everlink bağlantı sistemine sahiptir.

Manyetik karakteristikli (15-100 kA)

Anma akımı (A)	Referans	Fiyat (TL)	
-	0,4	GV2-LE03	244,00
-	0,63	GV2-LE04	244,00
-	1	GV2-LE05	250,00
0,37	1,6	GV2-LE06	250,00
0,75	2,5	GV2-LE07	244,00
1,5	4	GV2-LE08	244,00
2,2	6,3	GV2-LE10	244,00
4	10	GV2-LE14	270,00
5,5	14	GV2-LE16	270,00
7,5	18	GV2-LE20	303,00
11	25	GV2-LE22	313,00
15	32	GV2-LE32	532,00
18,5	40	GV3-L40 (1)	816,00
22	50	GV3-L50 (1)	833,00
30	65	GV3-L65 (1)	847,00

(1) GV3 serisi şalterlerin kesme kapasitesi 50 kA'dır.

YENİ



GV5-P

Motor Anma gücü (kW) 400-415, 50/60 Hz	Termik ayar sahası (A)	Kesme kapasitesi 400-415V (kA)	Referans	Fiyat (TL)
---	---------------------------	-----------------------------------	----------	---------------

Termik manyetik karakteristikli (36-70 kA)

Yüksek güçlü motorların korunması için

55..75	70...150	36	GV5-P150F	2.560,00
55..75	70...150	70	GV5-P150H	2.866,00
90...110	100...220	36	GV5-P220F	3.225,00
90...110	100...220	70	GV5-P220H	3.950,00
132...160	160...320	36	GV6-P320F	5.995,00
132...160	160...320	70	GV6-P320H	6.404,00
200...250	250...500	36	GV6-P500F	6.949,00
200...250	250...500	70	GV6-P500H	7.494,00

YENİ



GV6-P

Anma gücü (kW) 380/400 V, 50/60 Hz	Termik ayar sahası (A)	Referans	Fiyat (TL)
---------------------------------------	---------------------------	----------	---------------

Termik manyetik karakteristikli (15-100 kA)

Kalkış akımı yüksek olan motorların korunması için

0.18	0.40-0.63	GV2-RT04	298,00
0.37	0.63-1	GV2-RT05	298,00
0.55	1-1.6	GV2-RT06	306,00
0.75	1.6-2.5	GV2-RT07	306,00
1.5	2.5-4	GV2-RT08	306,00
2.2	4-6.3	GV2-RT10	306,00
4	6-10	GV2-RT14	334,00
5.5	9-14	GV2-RT16	334,00
7.5	13-18	GV2-RT20	373,00
11	17-23	GV2-RT21	401,00

E3



GV2-RT

Manyetik koruma ayarlanan akım değerinin 20 katından (20*In) itibaren devreye girmektedir, ürün seçimi için lütfen katalog bilgisine danışınız.

EasyPact TVS GZ1 serisi motor koruma şalterleri

Termik manyetik karakteristikli, (10-100 kA)



GZ1E22

Anma gücü (kW) 380/400 V, 50/60 Hz	Termik ayar sahası (A)	Referans	Fiyat (TL)
---------------------------------------	---------------------------	----------	---------------

-	0.1... 0.16	GZ1E01	179,00
-	0.16... 0.25	GZ1E02	179,00
-	0.25... 0.4	GZ1E03	166,00
-	0.4... 0.63	GZ1E04	166,00
-	0.63... 1	GZ1E05	166,00
0.37	1... 1.6	GZ1E06	166,00
0.75	1.6... 2.5	GZ1E07	166,00
1.5	2.5... 4	GZ1E08	166,00
2.2	4... 6.3	GZ1E10	166,00
4	6... 10	GZ1E14	175,00
5.5	9... 14	GZ1E16	175,00
7.5	13... 18	GZ1E20	195,00
9	17... 23	GZ1E21	202,00
11	20... 25	GZ1E22	202,00
15	24... 32	GZ1E32	330,00



NSX100F MicroLogic 2.2M

ComPact NSX, termik-manyetik karakteristikli

Motor anma gücü (kW)	Tip		Kesme kap. 400-415V (kA)	Termik ayar sahası (A)	Manyetik ayar sahası (A)	Referans	Fiyat (TL)
37/45	NSX100F	MicroLogic 2.2 M 100	36	50-100	5-13 x In	LV429825	2.167,00
55/75	NSX160F	MicroLogic 2.2 M 150	36	70-150	5-13 x In	LV430985	2.269,00
90/110	NSX250F	MicroLogic 2.2 M 220	36	100-220	5-13 x In	LV431160	2.748,00
132/160	NSX400F	MicroLogic 2.3 M 320	36	160-320	5-13 x In	LV432775	6.205,00
200/250	NSX630F	MicroLogic 2.3 M 500	36	250-500	5-13 x In	LV432975	7.082,00
37/45	NSX100N	MicroLogic 2.2 M 100	50	50-100	5-13 x In	LV429830	2.358,00
55/75	NSX160N	MicroLogic 2.2 M 150	50	70-150	5-13 x In	LV430988	2.488,00
90/110	NSX250N	MicroLogic 2.2 M 220	50	100-220	5-13 x In	LV431165	3.150,00
132/160	NSX400N	MicroLogic 2.3 M 320	50	160-320	5-13 x In	LV432776	7.124,00
200/250	NSX630N	MicroLogic 2.3 M 500	50	250-500	5-13 x In	LV432976	7.799,00
37/45	NSX100H	MicroLogic 2.2 M 100	70	50-100	5-13 x In	LV429835	2.414,00
55/75	NSX160H	MicroLogic 2.2 M 150	70	70-150	5-13 x In	LV430991	2.765,00
90/110	NSX250H	MicroLogic 2.2 M 220	70	100-220	5-13 x In	LV431170	3.368,00
132/160	NSX400H	MicroLogic 2.3 M 320	70	160-320	5-13 x In	LV432777	8.083,00
200/250	NSX630H	MicroLogic 2.3 M 500	70	250-500	5-13 x In	LV432977	8.858,00

ComPact NSX, manyetik karakteristikli

Yumuşak yolvericiler, hız kontrol cihazları ve motor koruma uygulamaları için

Motor anma gücü (kW)	Tip		Kesme kap. 400-415V (kA)	Termik ayar sahası (A)	Manyetik ayar sahası (A)	Referans	Fiyat (TL)
3.05.2005	NSX100F	MA12.5	36	-	6-14 x In	LV429743	1.378,00
7.05.2011	NSX100F	MA25	36	-	6-14 x In	LV429742	1.378,00
15/22	NSX100F	MA50	36	-	6-14 x In	LV429741	1.378,00
37/45	NSX100F	MA100	36	-	6-14 x In	LV429740	1.378,00
55/75	NSX160F	MA150	36	-	6-14 x In	LV430830	1.420,00
90/110	NSX250F	MA220	36	-	6-14 x In	LV431748	1.828,00
132/160	NSX400F	1.3-M 320	36	-	5-13 x In	LV432748	5.478,00
200/250	NSX630F	1.3-M 500	36	-	5-13 x In	LV432948	6.023,00
3.05.2005	NSX100N	MA12.5	50	-	6-14 x In	LV429753	1.512,00
7.05.2011	NSX100N	MA25	50	-	6-14 x In	LV429752	1.512,00
15/22	NSX100N	MA50	50	-	6-14 x In	LV429751	1.512,00
37/45	NSX100N	MA100	50	-	6-14 x In	LV429750	1.512,00
55/75	NSX160N	MA150	50	-	6-14 x In	LV430832	1.614,00
90/110	NSX250N	MA220	50	-	6-14 x In	LV431752	2.128,00
132/160	NSX400N	1.3-M 320	50	-	5-13 x In	LV432749	6.292,00
200/250	NSX630N	1.3-M 500	50	-	5-13 x In	LV432949	7.082,00
3.05.2005	NSX100H	MA12.5	70	-	6-14 x In	LV429763	1.778,00
7.05.2011	NSX100H	MA25	70	-	6-14 x In	LV429762	1.778,00
15/22	NSX100H	MA50	70	-	6-14 x In	LV429761	1.778,00
37/45	NSX100H	MA100	70	-	6-14 x In	LV429760	1.778,00
55/75	NSX160H	MA150	70	-	6-14 x In	LV430834	1.956,00
90/110	NSX250H	MA220	70	-	6-14 x In	LV431756	2.488,00
132/160	NSX400H	1.3-M 320	70	-	5-13 x In	LV432750	7.266,00
200/250	NSX630H	1.3-M 500	70	-	5-13 x In	LV432950	7.973,00

Not: Farklı kesme kapasiteleri ve farklı Micrologic koruma üniteleri için Müşteri Destek Merkezi'ni arayınız. 444 30 30.



NSX100F MA100



GV-AE



GV-AN

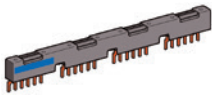

GV2-G454

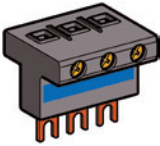

GV1-G09

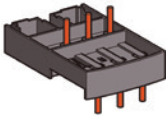

GV2AF



GV2-MC



GV4AE11



GV4APN02



GV7-AU

Tip	Referans	Fiyat (TL)	Minimum sip. adedi	
GV2 ve GV3P motor koruma şalterleri için aksesuarlar				
Ani yardımcı kontak blokları				
Vida bağlantılı ⁽²⁾				
Öne takılan tip (1 blok / ünite)	1NA + 1NK	GV-AE11	42,00	10
	2NA	GV-AE20	42,00	10
Sol yana takılan tip (maks. 2 blok / ünite)	1NA + 1NK	GV-AN11	43,00	10
	2NA	GV-AN20	43,00	
Hata sinyali + ani yardımcı kontak bloğu (GV-AD her zaman motor koruma şalterinin yanına monte edilir)				
Sol yana takılır (maks. 1 blok / ünite)	1NA (Hata) + 1NA	GV-AD1010	101,00	
	1NK (Hata) + 1NA	GV-AD0110	101,00	
Elektriksel açtırma bobinleri				
Düşük gerilim açtırma bloğu, sağ yana takılır (maks. 1 blok / ünite)	220-240 V, 50 Hz	GV-AU225	159,00	
Şönt gerilim açtırma bloğu, sağ yana takılır (maks. 1 blok / ünite)	220-240 V, 50 Hz	GV-AS225	180,00	
Besleme barası (3 kutuplu, 63A, 54 mm adım genişliği)				
5 adet GV2 besleme için		GV2-G554	109,00	
4 adet GV2 besleme için		GV2-G454 ⁽¹⁾	96,00	
2 adet GV2 besleme için		GV2-G254 ⁽¹⁾	85,00	
Besleme barası girişi				
Motor koruma şalteri yanına montaj için		GV2-G05	111,00	
Motor koruma şalteri üzerine montaj için		GV1-G09	67,00	
Kutular				
IP41 şalter kutusu		GV2-MC01	88,00	
IP55 şalter kutusu		GV2-MC02	131,00	
Adaptör plakası				
Bir GV2-ME ile bir LC1-D09... D38'in, ön yüzleri hizalanmış montajı için		LAD-31	52,00	10
Kombinasyon blokları				
GV2 ile LC1-K veya LP1-K'nin kombine montajı için		GV2-AF01	41,00	10
GV2 ile LC1-D09... D38 kombine montajı için		GV2-AF3	28,00	10
LAD31 üzerine monte edilmiş GV2 ile LC1-D09... D38 kombine montajı için		GV2-AF4	28,00	10
GV4 motor koruma şalterleri için aksesuarlar				
Yardımcı kontak bloğu, içe takılan tip(max.2 blok/ünite)	1NA + 1NK	GV4-AE11	176,00	
Döner kurma kolu, siyah, IP54		GV4-ADN01	541,00	
Döner kurma kolu, kırmızı, IP54		GV4-ADN02	541,00	
Döner kurma kolu, siyah IP54, uzatmalı		GV4-APN01	613,00	
Döner kurma kolu, kırmızı IP54, uzatmalı		GV4-APN02	613,00	
GV5 & GV6 motor koruma şalterleri için aksesuarlar				
İlave yardımcı kontaklar				
Standart (açma/elektriksel hata/AK sinyal)		GV7-AE11	159,00	
Kablo bağlantısı için konnektörler				
GV5 için kablo bağlantısı için çelik konnektör, (1,5-95 mm ²)		GV7-AC021	123,00	
GV5 için kablo bağlantısı için alüminyum konnektör, (120-185 mm ²)		GV7-AC022	308,00	
Elektriksel açtırma bobinleri				
Düşük gerilim bobini	200-240 V 50/60 Hz	GV7-AU207	494,00	
Şönt açtırma bobini	200-240 V 50/60 Hz	GV7-AS207	557,00	
Bağlantı aksesuarları				
Terminal koruyucuları mühür aksesuarı ile birlikte		GV7-AC01	131,00	
LC1-F/GV5& GV6 arası bağlantı, koruma kapağı ile		GV7-AC06	572,00	

⁽¹⁾ 45 mm adım genişliğine sahip besleme baraları için referans sonundaki 54 kodunu 45 olarak değiştirin. Örnek: GV2-G454-GV2-G445.

⁽²⁾ GV2 serisi yardımcı kontak bloklarında yaylı klemens bağlantı için referans sonuna 3 ekleyin. Örnek; GV-AE11 GV-AE113 olur.



Emniyet Şalterleri

Sigortalı ve Sigortasız
Tip Yük Ayırıcılar



Geniř Ürün Yelpazesi ile Güvenli Ayırma

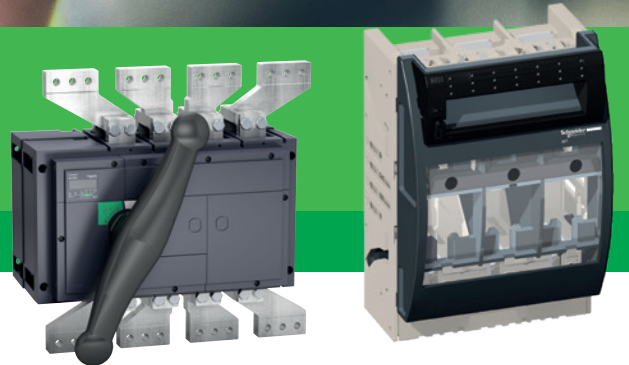

se.com/tr

444 30 30

Life Is On

Schneider
Electric

Mini- VARIO / VARIO
12-175 A Sarı-Kırmızı Emniyet Şalterleri / Ana Şalterler
CE Normlarına Uygun, UL, CSA, ASE, GL Sertifikalı

Life Is On

Schneider
Electric

Tip	Anma gücü 400-415 (AC3) (kW)	Anma akımı 440 V (AC23) (A)	Termik akım Ith (AC1) (A)	Referans ⁽¹⁾	Fiyat (TL)
Ana / Emniyet şalteri ⁽²⁾					
Mini VARIO	3	8,1	12	V•DN-12	143,00
	4	11	20	V•DN-20	159,00
VARIO	3	8,1	12	V•F-02	160,00
	4	11	20	V•F-01	170,00
	5,5	14	25	V•F-0	176,00
	7,5	21	32	V•F-1	225,00
	11	29	40	V•F-2	294,00
	18,5	41	63	V•F-3	351,00
	22	57	80	V•F-4	458,00
	30	68	125	V•F-5	783,00
	37	83	175	V•F-6	1.035,00
Kutulu Mini VARIO ⁽³⁾ (IP55)	3	8,1	12	VCFN-12GE	202,00
	4	11	20	VCFN-20GE	233,00



VCF-0



VBF-4



VCF-5



VCFN-••GE

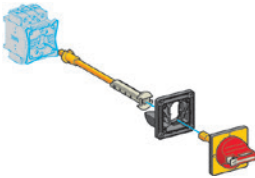

KZ32

Nötr modülü: Şalter gövdesine monte edilir. Geç açan erken kapatan kontaktı.

Mini VARIO	V•DN12-V•DN20 için	VZN-11	74,00
VARIO	V•F01-V•F2 için	VZ-11	85,00
	V•F3 ve V•F4 için	VZ-12	114,00
	V•F5 ve V•F6 için	VZ-13	244,00

Topraklama modülü: Şalter gövdesine monte edilir.

Mini VARIO	V•DN12-V•DN20 için	VZN-14	72,00
VARIO	V•F01-V•F2 için	VZ-14	83,00
	V•F3 ve V•F4 için	VZ-15	113,00
	V•F5 ve V•F6 için	VZ-16	170,00

Yardımcı kontak bloğu: Şalter gövdesine monte edilir.

Mini VARIO	1 NA geç kapayan kontak	VZN-05	65,00
	1 NK erken açan kontak	VZN-06	65,00
VARIO 2	NA	VZ-20	109,00
	1 NA+1 NK (geç kapayan, erken açan)	VZ-7	109,00

Uzatma şaftı

Mini VARIO	V•DN12-V•DN20 için (e=300-330 mm)	VZN-17	74,00
VARIO	V•F01-V•F2 için (e=300-330 mm)	VZ-17	87,00
	V•F3, V•F4 ve V•F5, V•F6 için (e=300-330 mm)	VZ-18	107,00
	V•F01-V•F2 için (e=400-430 mm)	VZ-30	100,00
	V•F3, V•F4 için (e=400-420 mm)	VZ-31	109,00
	V•F5, V•F6 için (e=430-450 mm)	VZ-31	109,00

Not: e= Pano net derinliği.

Kapı kilitleme mekanizması

	V•F01-V•F2 için	KZ-32	42,00 ⁽⁴⁾
	V•F3, V•F4 ve V•F5, V•F6 için	KZ-74	47,00 ⁽⁴⁾

Giriş terminali koruma kapağı ⁽⁵⁾

Mini VARIO	V•DN12-V•DN20 için	VZN-08	28,00
VARIO	V•F01-V•F2 için	VZ-8	28,00
	V•F3 ve V•F4 için	VZ-9	28,00
	V•F5 ve V•F6 için	VZ-10	38,00

⁽¹⁾ Şalter rengini belirleyen kodu referanstaki noktaların yerine koyunuz. Belirtilen fiyatlar siyah plaka, siyah mandal için geçerlidir. Sarı plaka, kırmızı mandal fiyatları için lütfen müşteri destek merkezimize başvurunuz.

B: siyah plaka, siyah mandal

C: sarı plaka, kırmızı mandal

⁽²⁾ Pano kapısı üzerine montaj içindir.

⁽³⁾ Kutulu minivario üzerine eklenebilir modül sayısı 2'dir.

⁽⁴⁾ Minimum sipariş adedi 5'tir.

⁽⁵⁾ Ek modül koruma kapağı referansları için lütfen bölge müdürlüklerimize başvurunuz.

AC3: Endüktif yükler (sincap kafesli motorlar)

AC23A: Aşırı endüktif yükler (kontrol panolarında ana şalter)

AC1: Rezistif veya az endüktif yükler (ısıtma, dağıtım)

TeSys DF serisi kartuş sigorta yuvaları



DF101



DF143C

Termik Akım (Ith) (A)	Sigorta Ölçüsü (mmxmm)	Tip	Referans	Fiyat (TL)	Minimum sip. adedi
25	8.5 X 31.5	1P	DF81	38,00	-
		1P+N	DF81N	74,00	-
		3P	DF83	108,00	-
32	10 X 38	1P	DF101	40,00	-
		1P+N	DF101N	85,00	-
		3P	DF103	114,00	-
50	14 X 51	1P	DF141	108,00	-
		1P+N	DF141N	198,00	-
		3P	DF143C	321,00	-
125	22 X 58	1P	DF221	280,00	-
		1P+N	DF221N	557,00	-
		3P	DF223C	828,00	-

TeSys DF serisi kartuş sigortalar

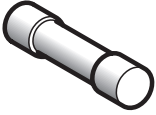

DF2CN

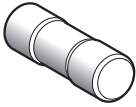

DF2FN

Termik Akım (Ith) (A)	Sigorta Ölçüsü (mmxmm)	Tip (gG Eğrisi)	Referans	Fiyat (TL)	Minimum sip. adedi
2	8.5 X 31.5	400	DF2BN0200	20,00	10
4			DF2BN0400	20,00	10
6			DF2BN0600	20,00	10
10			DF2BN1000	20,00	10
16			DF2BN1600	20,00	10
20			DF2BN2000	20,00	10
2	10 X 38	500	DF2CN02	20,00	10
4			DF2CN04	20,00	10
6			DF2CN06	20,00	10
10			DF2CN10	20,00	10
16			DF2CN16	20,00	10
20			DF2CN20	20,00	10
25	14 X 51	400	DF2CN25	20,00	10
32		400	DF2CN32	20,00	10
40		500	DF2EN40	24,00	10
50		400	DF2EN50	24,00	10
63		500	DF2FN63	56,00	10
80		500	DF2FN80	56,00	10
100	22 X 58	500	DF2FN100	56,00	10

F2

TeSys GS serisi yük ayırıcılar, 3 kutuplu, 125-1250A



GS2KK3

Termik Akım (Ith) (A)	Sigorta Ölçüsü (mmxmm)	Referans	Fiyat (TL)	Minimum sip. adedi
125A	22X58	GS2K3	1.622,00	-
	Size 00	GS2KK3	1.622,00	-
160A	Size 00	GS2LL3	1.690,00	-
	Size 0	GS2L3	2.004,00	-
250A	Size 1	GS2N3	2.866,00	-
400A	Size 2	GS2QQ3	4.483,00	-
630A	Size 3	GS2S3	9.658,00	-
1250A	Size 4	GS2V3	19.396,00	-

TeSys GS serisi yük ayırıcılar, 4 kutuplu, 125-1250A



GS2QQ4

(In) (A)	Sigorta Ölçüsü (mmxmm)	Referans	Fiyat (TL)	Minimum sip. adedi
125A	22X58	GS2K4	2.004,00	-
	Size 00	GS2KK4	2.004,00	-
160A	Size 00	GS2LL4	2.175,00	-
	Size 0	GS2L4	2.759,00	-
250A	Size 1	GS2N4	3.932,00	-
400A	Size 2	GS2QQ4	6.554,00	-
630A	Size 3	GS2S4	12.073,00	-
1250A	Size 4	GS2V4	23.088,00	-

FuPact - Sigortalı Yük Ayırıcılar

32 - 800A

Life Is On

Schneider
Electric

Açıklama	In (A)	Bağlantı tipi	DIN tipi	Referans	Fiyat (TL)
----------	--------	---------------	----------	----------	------------

Sigortalı yük ayırıcılar

ISFT100N	100	Kablo bağlantı	0	LV480750	677,00
ISFT100	100/160	Kablo bağlantı	0	LV480800	530,00
ISFT160	160	Kablo bağlantı	000/00	LV480802	571,00
ISFT100N	100	60 mm baraya askı	0	LV480751	802,00
ISFT100N	100	60 mm baraya askı	0	LV480752	766,00
ISFT160	160	60mm baraya askı	000/00	LV480803	1.099,00
ISFT250	250	60mm baraya askı	1	LV480805	2.478,00
ISFT400	400	60mm baraya askı	2	LV480807	3.469,00
ISFT160	160	M8 konnektörlü	000/00	LV480801	545,00
ISFT250	250	M10 konnektörlü	1	LV480804	1.440,00
ISFT400	400	M10 konnektörlü	2	LV480806	1.870,00
ISFT630	630	M10 konnektörlü	3	LV480808	2.630,00

Sigortalı yük ayırıcı aksesuarları

ISFT100 için kapak				49878	130,00
ISFT160 için için yan şerit (çerçeve yerine gelmiştir, her ayırıcı için 2 adet kullanılır)				LV480817	48,00
ISFT250/400/630 için yan şerit (çerçeve yerine gelmiştir, her ayırıcı için 2 adet kullanılır)				LV480832	56,00
ISFT100N yardımcı kontak L				LV480755	79,00
ISFT100 yardımcı kontak				49885	79,00
ISFT250 + ISFT400 + ISFT630 yardımcı kontak				LV480833	79,00

Sigortalı yük ayırıcılar

INFD40	40		0	LV480400	1.504,00
INFD63	63		00/000	LV480405	1.810,00
INFD160	160		00/000	LV480416	2.552,00
INFD200	200		0	LV480500	4.651,00
INFD250	250		0/1	LV480503	5.354,00
INFD400	400		0/1/2	LV480506	7.867,00
INFD630	630		3	LV480509	9.529,00
INFD800	800		3	LV480512	13.241,00

Sigortalı yük ayırıcı aksesuarları

Üstünden dönen kol				49614	148,00
Siyah uzatılmış dönen kol, INFD40...INFD250 için				49619	271,00
Kırmızı / sarı uzatılmış dönen kol, INFD40...INFD250 için				49616	302,00
Şaft 43 cm (6 x 6), INFD40...INFD250 için				49626	160,00
Siyah uzatılmış dönen kol, INFD400 için				LV480540	354,00
Siyah uzatılmış dönen kol, INFD600...INFD800 için				49620	431,00
Şaft 46,5 cm (12 x 12) INFD400...INFD800 için				49627	216,00
Yardımcı kontak NA				49609	229,00
Yardımcı kontak NK				49610	211,00
Sola takılan kontak adaptörü (INFD40 için)				49608	77,00
120 - 260 V AC 50 / 60 Hz sigorta monitörü				LV480560	1.386,00
380 - 690 V AC 50 / 60 Hz sigorta monitörü				LV480561	1.386,00

INF serisinde;

Kısa şaft, yük ayırıcı ile birlikte gönderilir. Kumanda kolu, ayrı sipariş edilmelidir.

Uzatmalı kumanda kolları için ise uzun şaft ve kumanda kolu, ayrı ayrı sipariş edilmelidir.

Sigortalı yük ayırıcılar (Dikey Tip)

ISFL160	160	60 mm baraya askılı downstream dağıtım	00/000	LV480850	1.103,00
ISFL160	160	60 mm baraya askılı upstream dağıtım	00/000	LV480851	1.103,00
ISFL160	160	100 mm baraya doğrudan bağlantı	00/000	LV480852	997,00
ISFL160	160	100 mm baraya doğrudan bağlantı	00/000	LV480853	1.056,00
ISFL250	250	185 mm baraya bağlantı	1	LV480856	2.681,00
ISFL400	400	185 mm baraya bağlantı	2	LV480857	2.737,00
ISFL630	630	185 mm baraya bağlantı	3	LV480858	3.124,00

Sigortalı yük ayırıcılar (Dikey tip tek kutup ayırmalı)

ISFL160	160	185 mm baraya bağlantı	00/000	LV480900	2.362,00
ISFL250	250	185 mm baraya bağlantı	1	LV480901	2.846,00
ISFL400	400	185 mm baraya bağlantı	2	LV480902	2.904,00
ISFL630	630	185 mm baraya bağlantı	3	LV480903	3.073,00

Sigortalı yük ayırıcı aksesuarları

ISFL160, 185 mm baraya bağlantı için adaptasyon plakası				LV480854	292,00
ISFL160, 185 mm baraya 2 adet cihaz bağlantısı için adaptasyon plakası				LV480855	533,00
ISFL 160A 1-kutuplu için akım trafosu				LV480904	656,00
ISFL 160A 185 mm bara bağlantısı için askı aparatı				LV480905	679,00



ISFT Gösterim Şeması

YENİ

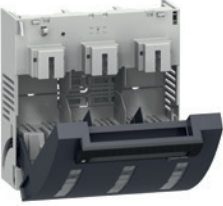

49825



INFD Gösterim Şeması

F3



49619



LV480512



ISFL Gösterim Şeması



LV480853



LV480903

ComPact INS/INV - Yük Ayırıcılar

40-2500A

Life Is On

Schneider
Electric

ComPact INS (Siyah)



INS160



INS250



INS400

Tip	Anma akımı In (A)	Kısa devre kapama kap. I cm (kA tepe)	Referans	Fiyat (TL)
3 kutup				
INS40	40	15	28900	454,00
INS63	63	15	28902	467,00
INS80	80	5	28904	544,00
INS100	100	20	28908	588,00
INS125	125	20	28910	737,00
INS160	160	20	28912	827,00
INS250	250	30	31106	1.574,00
INS400	400	50	31110	2.627,00
INS630	630	50	31114	2.968,00
INS800	800	75	31330	8.644,00
INS1000	1000	75	31332	8.924,00
INS1250	1250	75	31334	10.103,00
INS1600	1600	75	31336	10.960,00
INS2000	2000	105	31338	21.512,00
INS2500	2500	105	31340	21.960,00

ComPact INS/INV - Yardımcı donanımlar (Siyah)

Döner kurma kolları

Önden uzatmalı döner kurma kolu	INS40-INS160	LV428941	240,00
Yandan uzatmalı döner kurma kolu	INS40-INS160	28943	194,00
Önden uzatmalı döner kurma kolu	INS250	LV431050	396,00
Yandan uzatmalı döner kurma koluna dönüştürme aksesuarı (2)	INS250	31054	238,00
Yandan uzatmalı döner kurma kolu (2)	INS250	31057	272,00
Önden uzatmalı döner kurma kolu	INS400-630	31052	618,00
Önden uzatmalı döner kurma kolu, kısa şaft	INS630B-INS2500	31288	1.210,00

⁽¹⁾ 4 kutuplu ve kontak konumu görülebilir tipler için firmamıza danışınız.

⁽²⁾ INS250'de yandan uzatmalı döner kurma kolu için 31054 ve 31057 referansları birlikte sipariş edilmelidir.

ComPact INS (Kırmızı-Sarı)



INS160



INS250

Tip	Anma akımı In (A)	Kısa devre kapama kap. I cm (kA tepe)	Referans	Fiyat (TL)
3 kutup				
INS40	40	15	28916	460,00
INS63	63	15	28918	469,00
INS80	80	15	28920	558,00
INS100	100	20	28924	592,00
INS125	125	20	28926	737,00
INS160	160	20	28928	842,00
INS250	250	30	31126	1.481,00

ComPact INS/INV - Yardımcı donanımlar (Kırmızı-Sarı)

Döner kurma kolları (Kırmızı kolu ve sarı zeminli)

Önden uzatmalı döner kurma kolu	INS40-INS160	LV428942	245,00
Yandan uzatmalı döner kurma kolu	INS40-INS160	28944	206,00
Önden uzatmalı döner kurma kolu	INS250	LV431051	427,00
Yandan uzatmalı döner kurma koluna dönüştürme aksesuarı ⁽²⁾	INS250	31054	238,00
Yandan uzatmalı döner kurma kolu ⁽²⁾	INS250	31058	410,00

⁽¹⁾ 4 kutuplu ve kontak konumu görülebilir tipler için firmamıza danışınız.

⁽²⁾ INS250'de yandan uzatmalı döner kurma kolu için 31054 ve 31058 referansları birlikte sipariş edilmelidir.

ComPact INS/INV - Elektriksel donanımlar

Yardımcı kontaklar

OF/CAF/CAO kontak	29450	152,00
OF/CAF/CAO kontak (küçük yükler için)	29452	152,00

29450 ve 29452 kontakları, yerleştirildiği kontak yuvasına göre işlev yüklenir.

29452, küçük yükleri enerjilendirme amacıyla özelleşmiş bir kontak türüdür. (Örn; PLC)

"CAO" yük ayırıcının açması, "CAF" ise yük ayırıcının kapaması öncesi erken sinyal veren kontaklardır.

ComPact INS/INV- Yük transfer aksesuarları

Döner Kol için mekanik kilitleme

Uzatmalı döner kolu yük ayırıcılar için	INS40-INS160	28953	589,00
Doğrudan ya da uzatmalı döner kolu yük ayırıcılar için	INS250/100-INS250	31073	1.062,00
	INS630/320-INS630	31074	1.238,00

Mekanik kilitleme

Kilit adaptörü (Her bir yük ayırıcı için 1 adet sipariş edilir)	INS250/100-INS250	31087	248,00
	INS630/320-INS630	31088	340,00
	INS630b-INS2500	31291	248,00
2 kilit göbeği + 1 anahtar	RONIS	41950	1.172,00
	PROFALUX	42878	1.172,00



Kompakt Şalterler

**Kaçak Akım Koruma ve
İzolasyon İzleme
Çözümleri**



İhtiyacınıza Uygun Eksiksiz Çözüm



se.com/tr

444 30 30

Life Is On

Schneider
Electric



LV429847



LV431631



LV432695



LV432403ML53E

Tip		Kesme kap. Icu (kA)	Anma akımı In(A)	Termik ayar sahası Ir	Referans	Fiyat (TL)
Termik manyetik korumalı						
3 kutup, 380 V AC						
NSX100F	TM16D	36	16	42705	LV429637	1.156,00
	TM25D	36	25	18-25	LV429636	1.156,00
	TM32D	36	32	23-32	LV429635	1.156,00
	TM40D	36	40	28-40	LV429634	1.156,00
	TM50D	36	50	35-50	LV429633	1.156,00
	TM63D	36	63	45-63	LV429632	1.156,00
	TM80D	36	80	56-80	LV429631	1.156,00
	TM100D	36	100	70-100	LV429630	1.156,00
NSX100N	TM16D	50	16	42705	LV429847	1.325,00
	TM25D	50	25	18-25	LV429846	1.325,00
	TM32D	50	32	23-32	LV429845	1.325,00
	TM40D	50	40	28-40	LV429844	1.325,00
	TM50D	50	50	35-50	LV429843	1.325,00
	TM63D	50	63	45-63	LV429842	1.325,00
	TM80D	50	80	56-80	LV429841	1.325,00
	TM100D	50	100	70-100	LV429840	1.325,00
NSX100H	TM16D	70	16	42705	LV429677	1.499,00
	TM25D	70	25	18-25	LV429676	1.499,00
	TM32D	70	32	23-32	LV429675	1.499,00
	TM40D	70	40	28-40	LV429674	1.499,00
	TM50D	70	50	35-50	LV429673	1.499,00
	TM63D	70	63	45-63	LV429672	1.499,00
	TM80D	70	80	56-80	LV429671	1.499,00
	TM100D	70	100	70-100	LV429670	1.499,00
NSX160F	TM125D	36	125	88-125	LV430631	1.440,00
	TM160D	36	160	112-160	LV430630	1.486,00
NSX160N	TM125D	50	125	88-125	LV430841	1.655,00
	TM160D	50	160	112-160	LV430840	1.706,00
NSX160H	TM125D	70	125	88-125	LV430671	1.870,00
	TM160D	70	160	112-160	LV430670	1.926,00
NSX250F	TM200D	36	200	140-200	LV431631	2.156,00
	TM250D	36	250	175-250	LV431630	2.156,00
NSX250N	TM200D	50	200	140-200	LV431831	2.480,00
	TM250D	50	250	175-250	LV431830	2.480,00
NSX250H	TM200D	70	200	140-200	LV431671	2.810,00
	TM250D	70	250	175-250	LV431670	2.810,00
MicroLogic korumalı						
3 kutup, 380 V AC						
NSX100F	MicroLogic 2.2	36	40	18-40	LV429772	2.255,00
	MicroLogic 2.2	36	100	40-100	LV429770	2.255,00
	MicroLogic 5.2E	36	100	40-100	LV429102ML52E	4.974,00
NSX100N	MicroLogic 2.2	50	40	18-40	LV429797	2.342,00
	MicroLogic 2.2	50	100	40-100	LV429795	2.342,00
	MicroLogic 5.2E	50	100	40-100	LV429103ML52E	5.503,00
NSX160F	MicroLogic 2.2	36	160	63-160	LV430770	2.377,00
	MicroLogic 5.2E	36	160	63-160	LV430162ML52E	5.582,00
NSX160N	MicroLogic 2.2	50	160	63-160	LV430775	2.669,00
	MicroLogic 5.2E	50	160	63-160	LV430163ML52E	5.845,00
NSX250F	MicroLogic 2.2	36	250	100-250	LV431770	2.984,00
	MicroLogic 5.2E	36	250	100-250	LV431252ML52E	6.050,00
NSX250N	MicroLogic 2.2	50	250	100-250	LV431870	3.174,00
	MicroLogic 5.2E	50	250	100-250	LV431253ML52E	6.126,00
NSX400F	MicroLogic 2.3	36	400	160-400	LV432676	5.756,00
	MicroLogic 5.3E	36	400	160-400	LV432402ML53E	7.741,00
	MicroLogic 2.3	50	400	160-400	LV432693	6.618,00
NSX400N	MicroLogic 2.3	50	400	160-400	LV432403ML53E	8.606,00
	MicroLogic 6.3E	50	400	160-400	LV432403ML63E	9.379,00
	MicroLogic 2.3	70	400	160-400	LV432695	7.492,00
NSX400H	MicroLogic 5.3E	70	400	160-400	LV432404ML53E	9.685,00
	MicroLogic 6.3E	70	400	160-400	LV432404ML63E	11.675,00
	MicroLogic 2.3	36	630	250-630	LV432876	7.981,00
NSX630F	MicroLogic 5.3E	36	630	250-630	LV432813ML53E	9.714,00
	MicroLogic 2.3	50	630	250-630	LV432893	9.181,00
NSX630N	MicroLogic 5.3E	50	630	250-630	LV432803ML53E	10.105,00
	MicroLogic 6.3E	50	630	250-630	LV432803ML63E	11.324,00
	MicroLogic 2.3	70	630	250-630	LV432895	10.374,00
NSX630H	MicroLogic 5.3E	70	630	250-630	LV432804ML53E	11.675,00
	MicroLogic 6.3E	70	630	250-630	LV432804ML63E	13.243,00



LV430850



LV432694



LV432408ML53E

Tip		Kesme kap. Icu (kA)	Anma akımı In(A)	Termik ayar sahası Ir	Referans	Fiyat (TL)
Termik manyetik korumalı						
4 kutup, 380 V AC (4P3D Koruma)						
NSX100F	TM16D	36	16	Dec.16	LV429647	1.463,00
	TM25D	36	25	18-25	LV429646	1.463,00
	TM32D	36	32	23-32	LV429645	1.463,00
	TM40D	36	40	28-40	LV429644	1.463,00
	TM50D	36	50	35-50	LV429643	1.463,00
	TM63D	36	63	45-63	LV429642	1.463,00
	TM80D	36	80	56-80	LV429641	1.603,00
	TM100D	36	100	70-100	LV429640	1.708,00
NSX100N	TM16D	50	16	Dec.16	LV429857	1.681,00
	TM25D	50	25	18-25	LV429856	1.681,00
	TM32D	50	32	23-32	LV429855	1.681,00
	TM40D	50	40	28-40	LV429854	1.681,00
	TM50D	50	50	35-50	LV429853	1.681,00
	TM63D	50	63	45-63	LV429852	1.681,00
	TM80D	50	80	56-80	LV429851	1.843,00
	TM100D	50	100	70-100	LV429850	1.973,00
NSX100H	TM16D	70	16	Dec.16	LV429687	1.897,00
	TM25D	70	25	18-25	LV429686	1.897,00
	TM32D	70	32	23-32	LV429685	1.897,00
	TM40D	70	40	28-40	LV429684	1.897,00
	TM50D	70	50	35-50	LV429683	1.897,00
	TM63D	70	63	45-63	LV429682	1.897,00
	TM80D	70	80	56-80	LV429681	2.087,00
	TM100D	70	100	70-100	LV429680	2.226,00
NSX160F	TM125D	36	125	88-125	LV430641	2.808,00
	TM160D	36	160	112-160	LV430640	3.156,00
NSX160N	TM125D	50	125	88-125	LV430851	3.222,00
	TM160D	50	160	112-160	LV430850	3.629,00
NSX160H	TM125D	70	125	88-125	LV430681	3.637,00
	TM160D	70	160	112-160	LV430680	4.104,00
NSX250F	TM200D	36	200	140-200	LV431641	3.752,00
	TM250D	36	250	175-250	LV431640	3.752,00
NSX250N	TM200D	50	200	140-200	LV431841	4.316,00
	TM250D	50	250	175-250	LV431840	4.316,00
NSX250H	TM200D	70	200	140-200	LV431681	4.885,00
	TM250D	70	250	175-250	LV431680	4.885,00
MicroLogic korumalı						
4 kutup, 380 V AC						
NSX400F	MicroLogic 2.3	36	400	160-400	LV432677	8.471,00
	MicroLogic 5.3 E	36	400	160-400	LV432407ML53E	10.667,00
NSX400N	MicroLogic 2.3	50	400	160-400	LV432694	9.738,00
	MicroLogic 5.3 E	50	400	160-400	LV432408ML53E	10.789,00
	MicroLogic 6.3 E	50	400	160-400	LV432408ML63E	12.820,00
NSX400H	MicroLogic 2.3	70	400	160-400	LV432696	11.004,00
	MicroLogic 5.3 E	70	400	160-400	LV432409ML53E	13.141,00
NSX630F	MicroLogic 2.3	36	630	250-630	LV432877	10.174,00
	MicroLogic 5.3 E	36	630	250-630	LV432807ML53E	13.140,00
NSX630N	MicroLogic 2.3	50	630	250-630	LV432894	11.700,00
	MicroLogic 5.3 E	50	630	250-630	LV432808ML53E	13.375,00
	MicroLogic 6.3 E	50	630	250-630	LV432808ML63E	15.174,00
NSX630H	MicroLogic 2.3	70	630	250-630	LV432896	13.228,00
	MicroLogic 5.3 E	70	630	250-630	LV432809ML53E	16.618,00
	MicroLogic 6.3 E	70	630	250-630	LV432809ML63E	19.022,00

Not: Farklı kesme kapasiteleri ve farklı MicroLogic korumalı üniteler için Müşteri Destek Merkezi'ni arayınız. 444 30 30.

ComPact NSX MicroLogic 5/6 E kontrol ünitelerinin ölçülerini yapabildiği elektriksel değerlerin tümünü listenin en arkasındaki MicroLogic Panorama sayfasında görebilirsiniz.

ComPact NSX - 690V

100 - 630A

Life Is On

Schneider
Electric



Tip		Kesme Kap Icu(kA)	Anma Akımı In(A)	Termik Ayar Sahası Ir	Referans	Fiyat (TL)
Termik manyetik korumalı						
3 Kutup 690 V						
NSX100R	TM40D	45	40	28-40	LV433200	4.066,00
	TM50D	45	50	35-50	LV433202	4.066,00
	TM63D	45	63	45-63	LV433204	4.066,00
	TM80D	45	80	56-80	LV433206	4.066,00
	TM100D	45	100	70-100	LV433208	4.066,00
NSX160R	TM125D	45	125	88-125	LV433470	5.072,00
	TM160D	45	160	112-160	LV433472	5.233,00
NSX250R	TM200D	45	200	140-200	LV433474	6.096,00
	TM250D	45	250	175-250	LV433476	6.096,00
NSX100HB1	TM40D	75	40	28-40	LV433210	4.674,00
	TM50D	75	50	35-50	LV433212	4.674,00
	TM63D	75	63	45-63	LV433214	4.674,00
	TM80D	75	80	56-80	LV433216	4.674,00
	TM100D	75	100	70-100	LV433218	4.674,00
NSX160HB1	TM125D	75	125	88-125	LV433478	5.832,00
	TM160D	75	160	112-160	LV433480	6.013,00
NSX250HB1	TM200D	75	200	140-200	LV433482	7.004,00
	TM250D	75	250	175-250	LV433484	7.004,00
NSX100HB2	TM40D	100	40	28-40	LV433220	5.370,00
	TM50D	100	50	35-50	LV433222	5.370,00
	TM63D	100	63	45-63	LV433224	5.370,00
	TM80D	100	80	56-80	LV433226	5.370,00
	TM100D	100	100	70-100	LV433228	5.370,00
NSX160HB2	TM125D	100	125	88-125	LV433486	6.709,00
	TM160D	100	160	112-160	LV433488	6.916,00
NSX250HB2	TM200D	100	200	140-200	LV433490	8.054,00
	TM250D	100	250	175-250	LV433492	8.054,00
MicroLogic korumalı						
3 Kutup 690 V						
NSX 400R	MicroLogic 2.3	45	400	160-400	LV433602	14.963,00
	MicroLogic 5.3	45	400	160-400	LV433606	22.980,00
	MicroLogic 6.3	45	400	160-400	LV433608	28.116,00
NSX 630R	MicroLogic 2.3	45	630	250-630	LV433700	20.274,00
	MicroLogic 5.3	45	630	250-630	LV433704	27.246,00
	MicroLogic 6.3	45	630	250-630	LV433706	31.237,00
NSX 400HB1	MicroLogic 2.3	75	400	160-400	LV433622	17.208,00
	MicroLogic 5.3	75	400	160-400	LV433626	26.428,00
	MicroLogic 6.3	75	400	160-400	LV433628	32.327,00
NSX 630HB1	MicroLogic 2.3	75	630	250-630	LV433720	23.309,00
	MicroLogic 5.3	75	630	250-630	LV433724	31.333,00
	MicroLogic 6.3	75	630	250-630	LV433726	35.918,00
NSX 400HB2	MicroLogic 2.3	100	400	160-400	LV433642	19.787,00
	MicroLogic 5.3	100	400	160-400	LV433646	30.396,00
	MicroLogic 6.3	100	400	160-400	LV433648	37.178,00
NSX 630HB2	MicroLogic 2.3	100	630	250-632	LV433740	26.807,00
	MicroLogic 5.3	100	630	250-630	LV433744	36.034,00
	MicroLogic 6.3	100	630	250-630	LV433746	41.306,00

G3

ComPact NSX - 690V

100 - 630A

Life Is On

Schneider
Electric



Tip		Kesme Kap Icu(kA)	Anma Akımı In(A)	Termik Ayar Sahası Ir	Referans	Fiyat (TL)
Termik manyetik korumalı						
4 Kutup 690 V						
NSX100R	TM40D	45	40	28-40	LV433201	5.075,00
	TM50D	45	50	35-50	LV433203	5.075,00
	TM63D	45	63	45-63	LV433205	5.075,00
	TM80D	45	80	56-80	LV433207	5.075,00
	TM100D	45	100	70-100	LV433209	5.075,00
NSX160R	TM125D	45	125	88-125	LV433471	6.343,00
	TM160D	45	160	112-160	LV433473	6.533,00
NSX250R	TM200D	45	200	140-200	LV433475	7.610,00
	TM250D	45	250	175-250	LV433477	7.610,00
NSX100HB1	TM40D	75	40	28-40	LV433211	5.843,00
	TM50D	75	50	35-50	LV433213	5.843,00
	TM63D	75	63	45-63	LV433215	5.843,00
	TM80D	75	80	56-80	LV433217	5.843,00
	TM100D	75	100	70-100	LV433219	5.843,00
NSX160HB1	TM125D	75	125	88-125	LV433479	7.289,00
	TM160D	75	160	112-160	LV433481	7.520,00
NSX250HB1	TM200D	75	200	140-200	LV433483	8.756,00
	TM250D	75	250	175-250	LV433485	8.756,00
NSX100HB2	TM40D	100	40	28-40	LV433221	7.326,00
	TM50D	100	50	35-50	LV433223	7.326,00
	TM63D	100	63	45-63	LV433225	7.326,00
	TM80D	100	80	56-80	LV433227	7.326,00
	TM100D	100	100	70-100	LV433229	7.326,00
NSX160HB2	TM125D	100	125	88-125	LV433487	8.382,00
	TM160D	100	160	112-160	LV433489	8.645,00
NSX250HB2	TM200D	100	200	140-200	LV433491	10.067,00
	TM250D	100	250	175-250	LV433493	10.067,00
MicroLogic korumalı						
4 Kutup 690 V						
NSX 400R	MicroLogic 2.3	45	400	160-400	LV433603	18.704,00
	MicroLogic 5.3	45	400	160-401	LV433607	28.727,00
	MicroLogic 6.3	45	400	160-402	LV433609	35.142,00
NSX 630R	MicroLogic 2.3	45	630	250-630	LV433701	25.339,00
	MicroLogic 5.3	45	630	250-631	LV433705	34.057,00
	MicroLogic 6.3	45	630	250-632	LV433707	39.046,00
NSX 400HB1	MicroLogic 2.3	75	400	160-400	LV433623	21.506,00
	MicroLogic 5.3	75	400	160-401	LV433627	33.037,00
	MicroLogic 6.3	75	400	160-402	LV433629	40.412,00
NSX 630HB1	MicroLogic 2.3	75	630	250-630	LV433721	29.146,00
	MicroLogic 5.3	75	630	250-631	LV433725	39.167,00
	MicroLogic 6.3	75	630	250-632	LV433727	44.897,00
NSX 400HB2	MicroLogic 2.3	100	400	160-402	LV433643	24.734,00
	MicroLogic 5.3	100	400	160-402	LV433647	37.992,00
	MicroLogic 6.3	100	400	160-402	LV433649	46.475,00
NSX 630HB2	MicroLogic 2.3	100	630	250-632	LV433741	33.512,00
	MicroLogic 5.3	100	630	250-632	LV433745	45.046,00
	MicroLogic 6.3	100	630	250-632	LV433747	51.630,00

G4



LV429387



LV432575



29450



LV429532



LV429299



TRV00121



LV434201



54444



TRV00210

Tip	Besleme gerilimi (VAC)	Referans	Fiyat (TL)
Düşük gerilim bobini			
NSX100-630 için MN bobini	220	LV429407	515,00
NSX100-630 için MN bobini	380	LV429408	515,00
Açtırma bobinleri			
NSX100-630 için MX bobini	220	LV429387	479,00
NSX100-630 için MX bobini	380	LV429388	479,00
Nötr akım trafosu			
3 kutup MicroLogic 6 kontrol üniteleri için nötr akım trafosu 25-100A		LV429521	1.920,00
3 kutup MicroLogic 6 kontrol üniteleri için nötr akım trafosu 150-250A		LV430563	1.920,00
3 kutup MicroLogic 6 kontrol üniteleri için nötr akım trafosu 400-630A		LV432575	2.620,00
Motor mekanizmaları			
MT100/160	220	LV429434	3.113,00
MT100/160 "Haberleşmeli Tip"	220	LV429441	4.792,00
MT250	220	LV431541	3.113,00
MT250 "Haberleşmeli Tip"	220	LV431549	4.792,00
MT250	380	LV431542	3.113,00
MT400/630	220	LV432641	8.326,00
MT400/630 "Haberleşmeli Tip"	220	LV432652	9.966,00
MT400/630	380	LV432642	8.326,00
Yardımcı kontaklar			
NSX100/630 için OF/SD/SDE/SDV kontak		29450	152,00
NSX100-250 TM/MA/Mic2 açtırma üniteleri için SDE adaptörü ⁽¹⁾		LV429451	202,00
NSX100/630 için erken kapama kontağı		LV429346	482,00
SDX mikrolojik uzak alarm modülü ⁽²⁾		LV429532	1.834,00
Montaj aksesuarları			
Mandallı NSX100/160/250 için ön yüz pano montaj çerçevesi		LV429317	148,00
Mandallı NSX400/630 için ön yüz pano montaj çerçevesi		LV432558	187,00
Mandal Çerçevesi		LV429526	168,00
NSX100/160/250N/H/L, 3P bir adet kısa termina koruyucu		LV429515	138,00
NSX400/630N/H/L, 3P bir adet kısa termina koruyucu		LV432591	148,00
NSX100-250 için 6'lı faz bariyer seti		LV429329	86,00
NSX400/630 için 6'lı faz bariyer seti		LV432570	115,00
Döner kurma kolları			
NSX100-250 için doğrudan döner kurma kolu		LV429337	257,00
NSX400/630 için doğrudan döner kurma kolu		LV432597	311,00
NSX100-250 için uzatmalı döner kurma kolu		LV429338	388,00
NSX400/630 için uzatmalı döner kurma kolu		LV432598	470,00
Kilitleme üniteleri			
NSX100-250 döner kurma kolu 2 devre kesici için mekanik kilitleme ünitesi ⁽³⁾		LV429369	1.117,00
NSX400/630 döner kurma kolu 2 devre kesici için mekanik kilitleme ünitesi ⁽³⁾		LV432621	1.117,00
NSX100-250 mandallı 2 devre kesi ci için mekanik kilitleme ünitesi		LV429354	1.117,00
NSX400/630 mandallı 2 devre kesici için mekanik kilitleme ünitesi		LV432614	1.422,00
NSX100/630 için sökülebilir 3 asma kilit takılabilen mandal kilitleme aparatı		29370	116,00
Soket kiti ⁽⁴⁾			
NSX100/160/250 N/H/L, 3P için soket kiti		LV429289	1.487,00
NSX400/630 N/H/L, 3P için soket kiti		LV432538	3.541,00
NSX100/160/250 N/H/L, 4P için soket kiti		LV429290	1.699,00
NSX400/630 N/H/L, 4P için soket kiti		LV432539	4.546,00
Konnektör ⁽⁴⁾			
NSX100-250 için hareketli konnektör		LV429274	110,00
NSX400/630 için hareketli konnektör		LV432523	191,00
NSX100-630 için sabit konnektör		LV429273	253,00
NSX100-250 için destek parçası		LV429275	85,00
NSX400/630 için destek parçası		LV432525	132,00
Çekmece kiti			
NSX100/160/250 N/H/L, 3P için çekmece kiti		LV429299	3.137,00
NSX400/630 N/H/L, 3P için çekmece kiti		LV432542	3.863,00
NSX100/160/250 N/H/L, 4P için çekmece kiti		LV429230	4.291,00
NSX400/630 N/H/L, 4P için çekmece kiti		LV432543	5.622,00

⁽¹⁾ Motor mekanizmalı ComPact NSX100/160/250'de, SDE yardımcı kontak kullanımı için SDE adaptörü siparişi gerekli değildir.

⁽²⁾ MicroLogic'li ünitelerde SDX ya da MN/MX bobinlerinden biri seçilmelidir.

⁽³⁾ Döner kurma kolları dahil değildir.

⁽⁴⁾ Çekmeceli ve soketli tip devre kesicilerde ek yardımcı donanım varsa (motor, MX gibi) enerji bağlantıları için hareketli ve sabit bağlantı konnektörü gereklidir.

⁽⁵⁾ FDM121NSX = TRV00121 + LV454444 + LV434202 + TRV00880 referanslarından oluşur.

Vigi toprak kaçak akım koruma modülleri



Vigi modülü
ComPact NSX

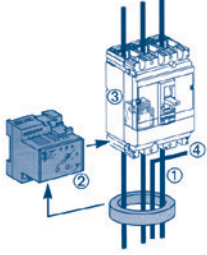

- ① Toroid
- ② Vigirex röle
- ③ MX bobini
- ④ Nötr



RH197M



Kapalı toroid A tipi



Parçalı toroid OA tipi



Vigilohm IMD-IM9-OL

Tip	Hassasiyet ayar sahası	Referans	Fiyat (TL)	
3 kutup⁽¹⁾	NSX100/160 için ME tipi	300 mA	LV429212	2.340,00
	NSX100/160 için MH tipi	30 mA-10A	LV429210	2.952,00
	NSX250 için MH tipi	30 mA-10 A	LV431535	4.114,00
	NSX400/630 için MB tipi	300 mA-30 A	LV432455	4.517,00
3 kutup+nötr	NSX100/160 için ME tipi	300 mA	LV429213	2.813,00
	NSX100/160 için MH tipi	30 mA-10A	LV429211	3.330,00
	NSX250 için MH tipi	30 mA-10 A	LV431536	4.655,00
	NSX400/630 için MB tipi	300 mA-30 A	LV432456	6.622,00

Bağlantı aksesuarları

NSX100/250 için 4P Vigi modülünü 3P devre kesiciye bağlama ünitesi	LV429214	736,00
NSX400/630 için 4P Vigi modülünü 3P devre kesiciye bağlama ünitesi	LV432457	1.444,00

⁽¹⁾ Sadece nötr dağılımı olmayan motor devrelerinde kullanılır.

Vigirex kaçak akım koruma röleleri ⁽²⁾ ⁽⁴⁾

Tip	Hassasiyet ayar sahası	Montaj Tipi	Referans	Fiyat (TL)
RH10M	30 mA ani açma	DIN Ray Üzeri	56130	1.321,00
	300 mA ani açma	DIN Ray Üzeri	56135	1.321,00
RH21M	30 mA veya 300mA ani ya da 300mA 0-6 msn	DIN Ray Üzeri	56163	1.720,00
RH99M	30 mA - 30 A ani - 4.5 sn	DIN Ray Üzeri	56173	2.416,00
RH197M	30 mA - 30 A ani - 4.5 sn	DIN Ray Üzeri	56517	2.695,00
RHU-S Standart (Haberleşmesiz)	30 mA - 30 A ani alarm ya da 0 - 4.5 sn gecikmeli	Pano Ön Yüzeyi	LV481001	5.456,00
RHU Modbus	30 mA - 30 A ani alarm ya da 0 - 4.5 sn gecikmeli	Pano Ön Yüzeyi	LV481003	5.684,00
RMH Modbus Erken Uyarı Alarmlı	30 mA - 30 A ani alarm ya da 0 - 4.5 sn gecikmeli	Pano Ön Yüzeyi	LV481004	6.365,00
RM12T Multiplexer (Çoklayıcı - 12 nokta)		DIN Ray Üzeri	28566	Fiyat Sorunuz

Toroid akım trafoları (Vigirex kaçak akım röleleri ile birlikte kullanılmalıdır.)

Tip	Nominal akım (A)	İç çap / ölçüler (mm)	Maks. kesit / faz (mm ²)	Referans	Fiyat (TL)	
Kapalı toroid A tipi	TA30	65	30	16	50437	534,00
	PA50	85	50	25	50438	679,00
	IA80	160	80	70	50439	858,00
	MA120	250	120	120	50440	1.156,00
	SA200	400	200	2 x 185	50441	1.825,00
Parçalı toroid OA tipi	GA300	630	300	2 x 240	50442	3.781,00
	TOA	85	46	50	50420	4.772,00
Dikdörtgen sensör		800-1600	280 x 115	2 x 100 x 5 bara	56053	16.997,00
				2 x 50 x 10 bara		
		2000-3200	470 x 160	2 x 125 x 10 bara	56054	23.024,00

G6

Kaynak toprak dönüşü sensörleri

	Referans	Fiyat (TL)
MDGF Haricî Toprak Hatası Sensörü	33579	4.003,00
MDGF Toprak Hatası Toplama Modülü	48891	5.314,00

Nötr sensörleri

	Tip	Referans	Fiyat (TL)
NS Haricî Nötr Sensörü	630-1600	33576	3.638,00
	1600b-3200	34036	7.632,00
NT Haricî Nötr Sensörü	630-1600	33576	3.638,00
NW Haricî Nötr Sensörü	400-2000	34035	4.748,00
	1000-4000	34036	7.632,00
	4000b-6300	48182	9.204,00

Vigilohm izolasyon hataları kontrolü

Tip	Besleme gerilimi (V AC)	Referans	Fiyat (TL)
Yalıtım gözlem cihazı (ON-Line)	110 / 415 Vac - 50 / 60 Hz	IMD-IM9	1.933,00
Motorlar için yalıtım gözlem cihazı (OFF-Line)	110 / 415 Vac - 50 / 60 Hz	IMD-IM9-OL	2.134,00

IMD-IM9-OL:

⁽¹⁾ Sadece nötr dağılımı olmayan motor devrelerinde kullanılır.

⁽²⁾ Toprak kaçak akım hatası nedeniyle açması istenen ComPact devre kesici mutlaka MN veya MX gerilim bobini ile donatılmalıdır.

⁽³⁾ 3 faz + nötr bakır kablo için.

⁽⁴⁾ Raya montaj tiptir. Pano kapama montajı modeller için Müşteri Destek Merkezi'ni arayınız. 444 30 30.

PowerTag NSX

Hem yeni hem de modernize edilen panolar için kusursuz çözüm

- Kompakt gövdesi ve kablosuz haberleşme özelliği sayesinde pano işçilik maliyetlerini en aza indirir.
- DIN rayında yer kaplamaz, şalter gövdesine direkt olarak entegre edilir.
- Pano içindeki kablo sayısını azaltır ve devreye alma süresini kısaltır.
- **Class 1** enerji ölçüm hassasiyetine sahiptir. (IEC 61557-12)



Referans	Tanım	Liste Fiyatı (EUR)
LV434021	4P 250A ComPact NSX kasası için	591,00
LV434020	3P 250A ComPact NSX kasası için	529,00
LV434023	4P 630A ComPact NSX kasası için	1.342,00
LV434022	3P 630A ComPact NSX kasası için	1.213,00

ComPact NSXm

16- 160A

Life Is On

Schneider
Electric



Tip	Kesme Kapasitesi Icu	Anma akımı In	Kutup Sayısı ve Koruması	Referans	Fiyat (TL)
-----	----------------------	---------------	--------------------------	----------	------------

Termik manyetik korumalı

@380/415V AC EverLink™ Bağlantılı

TM16D	25kA	16A	3P/3D	LV426200	1.159,00
TM25D	25kA	25A	3P/3D	LV426201	1.159,00
TM32D	25kA	32A	3P/3D	LV426202	1.159,00
TM40D	25kA	40A	3P/3D	LV426203	1.159,00
TM50D	25kA	50A	3P/3D	LV426204	1.159,00
TM63D	25kA	63A	3P/3D	LV426205	1.159,00
TM80D	25kA	80A	3P/3D	LV426206	1.159,00
TM100D	25kA	100A	3P/3D	LV426207	1.159,00
TM125D	25kA	125A	3P/3D	LV426208	1.448,00
TM160D	25kA	160A	3P/3D	LV426209	1.491,00
TM16D	25kA	16A	4P/3D	LV426210	1.462,00
TM25D	25kA	25A	4P/3D	LV426211	1.462,00
TM32D	25kA	32A	4P/3D	LV426212	1.462,00
TM40D	25kA	40A	4P/3D	LV426213	1.462,00
TM50D	25kA	50A	4P/3D	LV426214	1.462,00
TM63D	25kA	63A	4P/3D	LV426215	1.462,00
TM80D	25kA	80A	4P/3D	LV426216	1.602,00
TM100D	25kA	100A	4P/3D	LV426217	1.713,00
TM125D	25kA	125A	4P/3D	LV426218	2.819,00
TM160D	25kA	160A	4P/3D	LV426219	3.167,00
TM16D	25kA	16A	4P/4D	LV426220	1.462,00
TM25D	25kA	25A	4P/4D	LV426221	1.462,00
TM32D	25kA	32A	4P/4D	LV426222	1.462,00
TM40D	25kA	40A	4P/4D	LV426223	1.462,00
TM50D	25kA	50A	4P/4D	LV426224	1.462,00
TM63D	25kA	63A	4P/4D	LV426225	1.462,00
TM80D	25kA	80A	4P/4D	LV426226	1.602,00
TM100D	25kA	100A	4P/4D	LV426227	1.713,00
TM125D	25kA	125A	4P/4D	LV426228	2.819,00
TM160D	25kA	160A	4P/4D	LV426229	3.167,00
TM16D	36kA	16A	3P/3D	LV426300	1.159,00
TM25D	36kA	25A	3P/3D	LV426301	1.159,00
TM32D	36kA	32A	3P/3D	LV426302	1.159,00
TM40D	36kA	40A	3P/3D	LV426303	1.159,00
TM50D	36kA	50A	3P/3D	LV426304	1.159,00
TM63D	36kA	63A	3P/3D	LV426305	1.159,00
TM80D	36kA	80A	3P/3D	LV426306	1.159,00
TM100D	36kA	100A	3P/3D	LV426307	1.159,00
TM125D	36kA	125A	3P/3D	LV426308	1.448,00
TM160D	36kA	160A	3P/3D	LV426309	1.491,00
TM16D	36kA	16A	4P/3D	LV426310	1.462,00
TM25D	36kA	25A	4P/3D	LV426311	1.462,00
TM32D	36kA	32A	4P/3D	LV426312	1.462,00
TM40D	36kA	40A	4P/3D	LV426313	1.462,00
TM50D	36kA	50A	4P/3D	LV426314	1.462,00
TM63D	36kA	63A	4P/3D	LV426315	1.462,00
TM80D	36kA	80A	4P/3D	LV426316	1.602,00
TM100D	36kA	100A	4P/3D	LV426317	1.713,00
TM125D	36kA	125A	4P/3D	LV426318	2.819,00
TM160D	36kA	160A	4P/3D	LV426319	3.167,00
TM16D	36kA	16A	4P/4D	LV426320	1.462,00
TM25D	36kA	25A	4P/4D	LV426321	1.462,00
TM32D	36kA	32A	4P/4D	LV426322	1.462,00
TM40D	36kA	40A	4P/4D	LV426323	1.462,00
TM50D	36kA	50A	4P/4D	LV426324	1.462,00
TM63D	36kA	63A	4P/4D	LV426325	1.462,00
TM80D	36kA	80A	4P/4D	LV426326	1.602,00
TM100D	36kA	100A	4P/4D	LV426327	1.713,00
TM125D	36kA	125A	4P/4D	LV426328	2.819,00
TM160D	36kA	160A	4P/4D	LV426329	3.167,00

G7



Tip	Kesme Kapasitesi Icu	Anma akımı In	Kutup Sayısı ve Koruması	Referans	Fiyat (TL)
-----	-------------------------	---------------------	--------------------------------	----------	---------------

Termik Manyetik Korumalı

@380/415V AC EverLink™ Bağlantılı

TM16D	50kA	16A	3P/3D	LV426400	1.329,00
TM25D	50kA	25A	3P/3D	LV426401	1.329,00
TM32D	50kA	32A	3P/3D	LV426402	1.329,00
TM40D	50kA	40A	3P/3D	LV426403	1.329,00
TM50D	50kA	50A	3P/3D	LV426404	1.329,00
TM63D	50kA	63A	3P/3D	LV426405	1.329,00
TM80D	50kA	80A	3P/3D	LV426406	1.329,00
TM100D	50kA	100A	3P/3D	LV426407	1.329,00
TM125D	50kA	125A	3P/3D	LV426408	1.661,00
TM160D	50kA	160A	3P/3D	LV426409	1.713,00
TM16D	50kA	16A	4P/3D	LV426410	1.691,00
TM25D	50kA	25A	4P/3D	LV426411	1.691,00
TM32D	50kA	32A	4P/3D	LV426412	1.691,00
TM40D	50kA	40A	4P/3D	LV426413	1.691,00
TM50D	50kA	50A	4P/3D	LV426414	1.691,00
TM63D	50kA	63A	4P/3D	LV426415	1.691,00
TM80D	50kA	80A	4P/3D	LV426416	1.846,00
TM100D	50kA	100A	4P/3D	LV426417	1.979,00
TM125D	50kA	125A	4P/3D	LV426418	3.233,00
TM160D	50kA	160A	4P/3D	LV426419	3.639,00
TM16D	50kA	16A	4P/4D	LV426420	1.691,00
TM25D	50kA	25A	4P/4D	LV426421	1.691,00
TM32D	50kA	32A	4P/4D	LV426422	1.691,00
TM40D	50kA	40A	4P/4D	LV426423	1.691,00
TM50D	50kA	50A	4P/4D	LV426424	1.691,00
TM63D	50kA	63A	4P/4D	LV426425	1.691,00
TM80D	50kA	80A	4P/4D	LV426426	1.846,00
TM100D	50kA	100A	4P/4D	LV426427	1.986,00
TM125D	50kA	125A	4P/4D	LV426428	3.233,00
TM160D	50kA	160A	4P/4D	LV426429	3.639,00

Aksesuarlar

Elektriksel Aksesuarlar

Yardımcı kontaklar	OF/SD Kontak	LV426950	91,00
	OF Kontak (Kablolu)	LV426951	143,00
	SD Kontak (Kablolu)	LV426952	143,00
Bobinler	Açtırma Bobini MX 220-240V AC	LV426844	1.395,00
	Açtırma Bobini MX 380-415V AC	LV426846	1.395,00
	Düşük Gerilim Bobini MN 220-240V AC	LV426804	1.498,00
	Düşük Gerilim Bobini MN 380-415V AC	LV426806	1.498,00
	Açtırma Bobini MX 220-240V AC (Kablolu)	LV426864	1.580,00
	Açtırma Bobini MX 380-415V AC (Kablolu)	LV426866	1.580,00
	Düşük Gerilim Bobini MN 220-240V AC (Kablolu)	LV426824	1.683,00
Düşük Gerilim Bobini MN 380-415V AC (Kablolu)	LV426826	1.683,00	

Terminal Koruyucular ve Kurma Kolları

Terminal Koruyucular	Uzun Terminal Koruyucu	3P	LV426912	83,00
		4P	LV426913	180,00
Fazlararası bariyer	Fazlararası bariyer	6'lı Set	LV426920	67,00
Kurma Kolları	Doğrudan döner kurma kolu	Siyah	LV426930	458,00
		Siyah IP54	LV426932	605,00
		Kırmızı Sarı IP54	LV426933	605,00
	Açık kapı kontrol aparatı*		LV426937	310,00

* Açık kapı kontrol aparatı: Bu aparat kapı açıkken devre kesiciyi kontrol etme (açma-kapama) imkanı tanır.



LV510337



LV563316

Tip	Kesme kap. Icu(kA)	Anma akımı In (A)	Termik ayar	Referans	Fiyat (TL)
Ayarlı termik manyetik korumalı*					
3 Kutup 380V AC					
CVS100B	25	TM16D	12-16	LV510300	696,00
	25	TM25D	18-25	LV510301	696,00
	25	TM32D	23-32	LV510302	696,00
	25	TM40D	28-40	LV510303	696,00
	25	TM50D	35-50	LV510304	696,00
	25	TM63D	45-63	LV510305	696,00
	25	TM80D	56-80	LV510306	696,00
CVS160B	25	TM100D	70-100	LV510307	696,00
	25	TM125D	88-125	LV516302	848,00
CVS250B	25	TM160D	112-160	LV516303	872,00
	25	TM200D	140-200	LV525302	1.262,00
CVS 100F	25	TM250D	175-250	LV525303	1.262,00
	36	TM16D	Dec.16	LV510330	736,00
	36	TM25D	18-25	LV510331	736,00
	36	TM32D	23-32	LV510332	736,00
	36	TM40D	28-40	LV510333	736,00
	36	TM50D	35-50	LV510334	736,00
	36	TM63D	45-63	LV510335	736,00
	36	TM80D	56-80	LV510336	736,00
	36	TM100D	70-100	LV510337	736,00
CVS160F	36	TM125D	88-125	LV516332	890,00
	36	TM160D	112-160	LV516333	917,00
CVS250F	36	TM200D	140-200	LV525332	1.331,00
	36	TM250D	175-250	LV525333	1.331,00
CVS400F	36	TM320D	224-320	LV540305	2.855,00
	36	TM400D	280-400	LV540306	3.290,00
CVS630F	36	TM500D	350-500	LV563305	4.220,00
	36	TM600D	441-600	LV563306	4.790,00
	36	ETS630 (LS01)	325-630	LV563505	4.847,00
CVS400N	50	TM320D	224-320	LV540315	3.300,00
	50	TM400D	280-400	LV540316	3.780,00
CVS630N	50	TM500D	350-500	LV563315	4.423,00
	50	TM600D	420-600	LV563316	5.383,00
	50	ETS630 (LS01)	325-630	LV563510	5.572,00

*Manyetik koruma: 16-250 A arası için sabit, 400 A için 5-10xIn, 600 A için 4.2-8.3xIn, 630 A için 2-10xIn şeklinde ayarlanabilir.

Aksesuarlar

Tip	Besleme Gerilimi (VAC)	Referans	Fiyat (TL)
Düşük gerilim bobini			
CVS100-630 için MN bobini	220	LV429407	515,00
CVS100-630 için MN bobini	380	LV429408	515,00
Açtırma bobinleri			
CVS100-630 için MX bobini	220	LV429387	479,00
CVS100-630 için MX bobini	380	LV429388	479,00
Yardımcı kontaklar			
CVS 100/630 için OF/SD/SDE/SDV kontak		29450	152,00
CVS 100-250 TM/MA açtırma üniteleri için SDE adaptörü		LV429451	202,00
Montaj aksesuarları			
Mandallı CVS 100/160/250 için ön yüz pano montaj çerçevesi		LV429317	148,00
Mandallı CVS 400/630 için ön yüz pano montaj çerçevesi		LV432558	187,00
CVS100/160/250 B/F, 3P bir adet kısa terminal koruyucu		LV429515	138,00
CVS400/630 N, 3P bir adet kısa terminal koruyucu		LV432591	148,00
CVS 100-250 için 6'lı faz bariyer seti		LV429329	86,00
CVS 400/630 için 6'lı faz bariyer seti		LV432570	115,00
Döner kurma kolları			
CVS100-250 için doğrudan döner kurma kolu		LV429337	257,00
CVS400/630 için doğrudan döner kurma kolu		LV432597	311,00
CVS100-250 için uzatmalı döner kurma kolu		LV429338	388,00
CVS400/630 için uzatmalı döner kurma kolu		LV432598	470,00

EasyPact CVS

100 - 630A

Life Is On

Schneider
Electric



LV516342

Tip	Kesme kap. Icu(kA)	Anma akımı In (A)	Termik ayar sahası Ir	Referans	Fiyat (TL)
Ayarlı termik manyetik korumalı*					
4 Kutup 380V AC (4P3D Koruma)					
CVS100B	25	TM16D	12-16	LV510310	877,00
	25	TM25D	18-25	LV510311	877,00
	25	TM32D	23-32	LV510312	877,00
	25	TM40D	28-40	LV510313	877,00
	25	TM50D	35-50	LV510314	877,00
	25	TM63D	45-63	LV510315	877,00
	25	TM80D	56-80	LV510316	877,00
	25	TM100D	70-100	LV510317	877,00
CVS160B	25	TM125D	88-125	LV516312	1.638,00
	25	TM160D	112-160	LV516313	1.855,00
CVS250B	25	TM200D	140-200	LV525312	2.200,00
	25	TM250D	175-250	LV525313	2.200,00
CVS 100F	36	TM16D	Dec.16	LV510340	928,00
	36	TM25D	18-25	LV510341	928,00
	36	TM32D	23-32	LV510342	928,00
	36	TM40D	28-40	LV510343	928,00
	36	TM50D	35-50	LV510344	928,00
	36	TM63D	45-63	LV510345	928,00
	36	TM80D	56-80	LV510346	1.019,00
	36	TM100D	70-100	LV510347	1.084,00
CVS160F	36	TM125D	88-125	LV516342	1.728,00
	36	TM160D	112-160	LV516343	1.949,00
CVS250F	36	TM200D	140-200	LV525342	2.310,00
	36	TM250D	175-250	LV525343	2.310,00
CVS400F	36	TM320D	224-320	LV540308	4.450,00
	36	TM400D	280-400	LV540309	4.838,00
CVS630F	36	TM500D	350-500	LV563308	5.190,00
	36	TM600D	441-600	LV563309	5.651,00
	36	ETS630 (LSOI)	325-630	LV563506	6.578,00
CVS400N	50	TM320D	224-320	LV540318	5.242,00
	50	TM400D	280-400	LV540319	5.563,00
CVS630N	50	TM500D	350-500	LV563318	6.114,00
	50	TM600D	420-600	LV563319	6.497,00
	50	ETS630 (LSOI)	325-630	LV563511	7.559,00

*Manyetik koruma: 16-250 A arası için sabit, 400 A için 5-10xIn, 600 A için 4.2-8.3xIn, 630 A için 2-10xIn şeklinde ayarlanabilir.

Vigi toprak kaçak akım koruma modülleri



Tip	Hassasiyet ayar sahası	Referans	Fiyat (TL)
3 kutup			
CVS 100/160 için ME tipi	300 mA	LV429212	2.340,00
CVS 100/160 için MH tipi	30 mA-10A	LV429210	2.952,00
CVS250 için MH tipi	30 mA-10 A	LV431535	4.114,00
CVS 400/630 MB tipi	300 mA-30 A	LV432455	4.517,00
3 kutup+nötr			
CVS 100/160 için ME tipi	300 mA	LV429213	2.813,00
CVS 100/160 için MH tipi	30 mA-10A	LV429211	3.330,00
CVS250 için MH tipi	30 mA-10 A	LV431536	4.655,00
CVS 400/630 MB tipi	300 mA-30 A	LV432456	6.622,00
Bağlantı aksesuarları			
NSX100/250 için 4P Vigi modülünü 3P devre kesiciye bağlama ünitesi		LV429214	736,00
NSX400/630 için 4P Vigi modülünü 3P devre kesiciye bağlama ünitesi		LV432457	1.444,00

NOT : CVS serisine motor mekanizması takılamamaktadır. Motorlu devre kesici uygulamaları için ComPact NSX serisini inceleyiniz.

EasyPact Ezc

15 - 600A

Life Is On

Schneider
Electric



EZC400N



EZCV250

Tip	Kesme kapasitesi Icu(kA)	Anma akımı (A)	Referans	Fiyat (TL)
Sabit termik manyetik korumalı kompakt şalter				
3 kutup, 380 V AC	30	15	EZC100H3015	400,00
	30	20	EZC100H3020	400,00
	30	25	EZC100H3025	400,00
	30	30	EZC100H3030	400,00
	30	40	EZC100H3040	400,00
	30	50	EZC100H3050	400,00
	30	60	EZC100H3060	400,00
	30	75	EZC100H3075	501,00
	30	80	EZC100H3080	501,00
	30	100	EZC100H3100	501,00
	36	125	EZC250H3125	679,00
	36	160	EZC250H3160	732,00
	36	200	EZC250H3200	1.000,00
	36	250	EZC250H3250	1.000,00
	50	320	EZC400H3320N	2.009,00
	50	400	EZC400H3400N	2.256,00
	50	500	EZC630H3500N	2.434,00
50	600	EZC630H3600N	2.448,00	
Kaçak akım korumalı sabit termik manyetik kompakt şalter				
4 kutup, 380 V AC	36	63	*EZCV250H4063	2.555,00
	36	80	*EZCV250H4080	2.704,00
	36	100	*EZCV250H4100	2.858,00
	36	125	*EZCV250H4125	3.322,00
	36	160	*EZCV250H4160	3.343,00
	36	200	*EZCV250H4200	3.765,00
	36	250	*EZCV250H4250	4.200,00

* Ayarlanabilir 0,1/0,3/0,5/1 A hassasiyet

* Ayarlanabilir 0/200/500/1000 ms zaman gecikmesi

G11

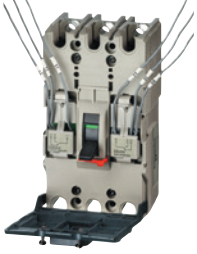

EasyPact yardımcı bobin uygulaması

Tip	Besleme gerilimi (V AC)	Referans	Fiyat (TL)
AX/AL yardımcı alarm kontağı			
EZC100 serisi için		EZAUX11	223,00
EZC250 serisi için		EZEAXAL	223,00
EZC400 ve EZC630 serisi için		29450	152,00
EZCV250 serisi için		EZEALV	223,00
MX/SHT açtırma bobinleri			
EZC100 serisi için	200-277	EZASHT200AC	315,00
EZC100 serisi için	380-480	EZASHT380AC	315,00
EZC250 serisi için	200-277	EZESHT200AC	315,00
EZC250 serisi için	380-480	EZESHT400AC	315,00
EZC400 ve EZC630 serisi için	200-277	LV429387	479,00
EZC400 ve EZC630 serisi için	380-480	LV429388	479,00
EZCV250 serisi için	200-277	EZESHT200AC	315,00
EZCV250 serisi için	380-480	EZESHT400AC	315,00
Düşük gerilim bobinleri			
EZC100 serisi için	200-240	EZAUVR200AC	482,00
EZC100 serisi için	380-415	EZAUVR380AC	482,00
EZC400 ve EZC630 serisi için	200-240	LV429407	515,00
EZC400 ve EZC630 serisi için	380-415	LV429408	515,00
Kurma Kolu			
EZC100	standart	EZAROTDS	273,00
	uzatmalı	EZAROTE	395,00
EZC250	standart	EZEROTDS	304,00
	uzatmalı	EZEROTE	482,00
EZC400 ve EZC630	standart	LV432597	311,00
	uzatmalı	LV432598	470,00
EZCV250	standart	EZEROTDS	304,00
	uzatmalı	EZEROTE	482,00
DIN rayı adaptörü	EZC100	EZADINR	53,00
Kilitleme aparatı			
EZC100	EZC100	EZALOCK	57,00
	EZC250	EZELOCK	81,00
EZC400 ve EZC630	EZC400 ve EZC630	29370	116,00
	EZCV250	EZELOCKN	59,00



EZAROTE

NOT : Eski tip 400 ve 630 A kasalı ürünlerin tüm yardımcı donanım referansları için Müşteri Destek Merkezi'ni arayınız. 444 30 30.

ComPact NS800-3200

Kompakt Tip Şalterler

Life Is On

Schneider
Electric



ComPact NS800H



ComPact NS2000N

Tip	Anma akımı In(A)	Kesme kap. Icu (kA)	Referans	Fiyat (TL)
-----	---------------------	------------------------	----------	---------------

Elektronik standart korumalı, 3 kutup, 380 V AC, önden bağlantılı "standart tip"

NS800N 3P Mic. 2.0	800	50	33466•2 ⁽¹⁾	11.356,00
NS1000N 3P Mic. 2.0	1000	50	33472•2	15.150,00
NS1250N 3P Mic. 2.0	1250	50	33478•2	17.417,00
NS1600N 3P Mic. 2.0	1600	50	33482•2	24.090,00
NS800H 3P Mic. 2.0	800	70	33467•2	13.025,00
NS1000H 3P Mic. 2.0	1000	70	33473•2	15.908,00
NS1250H 3P Mic. 2.0	1250	70	33479•2	18.338,00
NS1600H 3P Mic. 2.0	1600	70	33483•2	25.378,00

Elektronik selektif korumalı, 3 kutup, 380 V AC, önden bağlantılı "standart tip"

NS800N 3P Mic. 5.0	800	50	33466•5 ⁽¹⁾	11.356,00
NS1000N 3P Mic. 5.0	1000	50	33472•5	15.150,00
NS1250N 3P Mic. 5.0	1250	50	33478•5	17.417,00
NS1600N 3P Mic. 5.0	1600	50	33482•5	24.090,00
NS800H 3P Mic. 5.0	800	70	33467•5	13.025,00
NS1000H 3P Mic. 5.0	1000	70	33473•5	15.908,00
NS1250H 3P Mic. 5.0	1250	70	33479•5	18.338,00
NS1600H 3P Mic. 5.0	1600	70	33483•5	25.378,00

Elektronik standart korumalı, 4 kutup, 380 V AC, önden bağlantılı "standart tip"

NS800N 4P Mic 2.0	800	50	33469•2 ⁽¹⁾	15.998,00
NS1000N 4P Mic 2.0	1000	50	33475•2	21.355,00
NS1250N 4P Mic 2.0	1250	50	33480•2	24.560,00
NS1600N 4P Mic 2.0	1600	50	33484•2	32.585,00
NS800H 4P Mic 2.0	800	70	33470•2	18.371,00
NS1000H 4P Mic 2.0	1000	70	33476•2	22.453,00
NS1250H 4P Mic 2.0	1250	70	33481•2	27.130,00
NS1600H 4P Mic 2.0	1600	70	33485•2	34.039,00

Elektronik selektif korumalı, 4 kutup, 380 V AC, önden bağlantılı "standart tip"

NS800N 4P Mic 5.0	800	50	33469•5 ⁽¹⁾	15.998,00
NS1000N 4P Mic 5.0	1000	50	33475•5	21.355,00
NS1250N 4P Mic 5.0	1250	50	33480•5	24.560,00
NS1600N 4P Mic 5.0	1600	50	33484•5	32.585,00
NS800H 4P Mic 5.0	800	70	33470•5	18.371,00
NS1000H 4P Mic 5.0	1000	70	33476•5	22.453,00
NS1250H 4P Mic 5.0	1250	70	33481•5	27.130,00
NS1600H 4P Mic 5.0	1600	70	33485•5	34.039,00

⁽¹⁾ Kumanda tipine karşılık gelen kodu referanstaki noktanın yerine koyunuz. Ör.: 33472S2 = mandallı tip ComPact NS1000N.

Kumanda tipleri

S: mandallı (A grubu)

R: doğrudan döner kurma kolu (C grubu)

X: uzatmalı döner kurma kolu (C grubu)

Not: - "standart tip" devre kesicilere motor mekanizması ve döner kurma kolları sonradan eklenemez.

- NS2000, NS2500 ve NS3200 devre kesicilere döner kurma kolları takılamaz.

- Arkadan bağlantılı devre kesiciler için Müşteri Destek Merkezi'ni arayınız. 444 30 30.

G13

ComPact NS800-3200

Kompakt Tip Şalterler

Life Is On

Schneider
Electric



ComPact NS800H
"motorlu"

Tip	Anma akımı In(A)	Kesme kap. Icu (kA)	Referans	Fiyat (TL)
-----	---------------------	------------------------	----------	---------------

Elektronik standart korumalı, 3 kutup, 380 V AC, önden bağlantılı "Motorlu tip"

NS800N 3P Mic. 2.0	800	50	33466MM2	19.657,00
NS1000N 3P Mic. 2.0	1000	50	33472M•2	24.434,00
NS1250N 3P Mic. 2.0	1250	50	33478M•2	26.620,00
NS1600N 3P Mic. 2.0	1600	50	33482M•2	33.086,00
NS800H 3P Mic. 2.0	800	70	33467M•2	21.278,00
NS1000H 3P Mic. 2.0	1000	70	33473M•2	25.050,00
NS1250H 3P Mic. 2.0	1250	70	33479M•2	27.506,00
NS1600H 3P Mic. 2.0	1600	70	33483M•2	34.142,00

Elektronik selektif korumalı, 3 kutup, 380 V AC, önden bağlantılı "Motorlu tip"

NS800N 3P Mic. 5.0	800	50	33466M•5 ⁽¹⁾	19.657,00
NS1000N 3P Mic. 5.0	1000	50	33472M•5	24.434,00
NS1250N 3P Mic. 5.0	1250	50	33478M•5	26.620,00
NS1600N 3P Mic. 5.0	1600	50	33482M•5	33.086,00
NS800H 3P Mic. 5.0	800	70	33467M•5	21.278,00
NS1000H 3P Mic. 5.0	1000	70	33473M•5	25.050,00
NS1250H 3P Mic. 5.0	1250	70	33479M•5	27.506,00
NS1600H 3P Mic. 5.0	1600	70	33483M•5	34.142,00

Elektronik standart korumalı, 4 kutup, 380 V AC, önden bağlantılı "Motorlu tip"

NS800N 4P Mic 2.0	800	50	33469M•2	27.710,00
NS1000N 4P Mic 2.0	1000	50	33475M•2	34.392,00
NS1250N 4P Mic 2.0	1250	50	33480M•2	37.555,00
NS1600N 4P Mic 2.0	1600	50	33484M•2	44.868,00
NS800H 4P Mic 2.0	800	70	33470M•2	31.386,00
NS1000H 4P Mic 2.0	1000	70	33476M•2	37.231,00
NS1250H 4P Mic 2.0	1250	70	33481M•2	44.246,00
NS1600H 4P Mic 2.0	1600	70	33485M•2	48.247,00

Elektronik selektif korumalı, 4 kutup, 380 V AC, önden bağlantılı "Motorlu tip"

NS800N 4P Mic 5.0	800	50	33469M•5	27.710,00
NS1000N 4P Mic 5.0	1000	50	33475M•5	34.392,00
NS1250N 4P Mic 5.0	1250	50	33480M•5	37.555,00
NS1600N 4P Mic 5.0	1600	50	33484M•5	44.868,00
NS800H 4P Mic 5.0	800	70	33470M•5	31.386,00
NS1000H 4P Mic 5.0	1000	70	33476M•5	37.231,00
NS1250H 4P Mic 5.0	1250	70	33481M•5	44.246,00
NS1600H 4P Mic 5.0	1600	70	33485M•5	48.247,00

⁽¹⁾ Motor besleme gerilimine karşılık gelen kodu referanstaki noktanın yerine koyunuz.
Ör.: 33472MM2 = 220 V AC gerilim beslemeli, motorlu ComPact NS1000N

Motor besleme gerilimleri:

E: 48 V AC
F: 110-130 V AC
M: 220-240 V AC
Q: 380-415 V AC

Not: - Motorlu tip devre kesicilerde MX açtırma ve XF kapama bobinleri standart olarak bulunur.

ComPact NS800-3200 yardımcı donanımları

MX açtırma bobini (sabit tip, 200-250 V AC / DC)	33662	709,00
MX açtırma bobini (sabit tip, 380-480 V AC)	33664	1.105,00
MN düşük gerilim bobini (sabit tip, 200-250 V AC / DC)	33671	793,00
MN düşük gerilim bobini (sabit tip, 380-480 V AC)	33673	1.347,00
Yardımcı kontaklar OF/SD/SDE	29450	152,00

Faz ayırıcı

NS800-1600 3P, önden ve arkadan bağlantı için	33622	1.733,00
---	-------	----------

Not: - 800-1600A arasındaki ComPact NS devre kesicilerde arkadan bağlantı ve çekmeceli tipler için lütfen bize başvurunuz.

G14

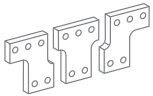

Faz ayırıcı

ComPact NS800-3200

Kompakt Tip Şalterler

Life Is On

Schneider
Electric



ComPact NS800H

Tip	Anma akımı In(A)	Kesme kap. Icu (kA)	Referans	Fiyat (TL)
Enerjimetrelı, MicroLogic 2.0E korumalı, 3 kutup, 380 V AC, önden bağlantılı "standart tip"				
NS800N 3P Mic. 2.0E	800	50	33466•2E ⁽¹⁾	12.130,00
NS1000N 3P Mic. 2.0E	1000	50	33472•2E	15.928,00
NS1250N 3P Mic. 2.0E	1250	50	33478•2E	18.199,00
NS1600N 3P Mic. 2.0E	1600	50	33482•2E	24.869,00
NS800H 3P Mic. 2.0E	800	70	33467•2E	13.805,00
NS1000H 3P Mic. 2.0E	1000	70	33473•2E	16.691,00
NS1250H 3P Mic. 2.0E	1250	70	33479•2E	19.120,00
NS1600H 3P Mic. 2.0E	1600	70	33483•2E	26.154,00
NS2000N 3P Mic. 2.0E	2000	70	34006S2E	33.377,00
NS2500N 3P Mic. 2.0E	2500	70	34012S2E	37.511,00
NS3200N 3P Mic. 2.0E	3200	70	34018S2E	51.844,00
Enerjimetrelı, MicroLogic 5.0E korumalı, 3 kutup, 380 V AC, önden bağlantılı "standart tip"				
NS800N 3P Mic. 5.0E	800	50	33466•5E ⁽¹⁾	12.130,00
NS1000N 3P Mic. 5.0E	1000	50	33472•5E	15.928,00
NS1250N 3P Mic. 5.0E	1250	50	33478•5E	18.199,00
NS1600N 3P Mic. 5.0E	1600	50	33482•5E	24.869,00
NS800H 3P Mic. 5.0E	800	70	33467•5E	13.805,00
NS1000H 3P Mic. 5.0E	1000	70	33473•5E	16.691,00
NS1250H 3P Mic. 5.0E	1250	70	33479•5E	19.120,00
NS1600H 3P Mic. 5.0E	1600	70	33483•5E	26.154,00
NS2000N 3P Mic. 5.0E	2000	70	34006S5E	33.377,00
NS2500N 3P Mic. 5.0E	2500	70	34012S5E	37.511,00
NS3200N 3P Mic. 5.0E	3200	70	34018S5E	51.844,00
Enerjimetrelı, MicroLogic 2.0E korumalı, 4 kutup, 380 V AC, önden bağlantılı "standart tip"				
NS800N 4P Mic 2.0E	800	50	33469•2E ⁽¹⁾	17.578,00
NS1000N 4P Mic 2.0E	1000	50	33475•2E	23.207,00
NS1250N 4P Mic 2.0E	1250	50	33480•2E	26.564,00
NS1600N 4P Mic 2.0E	1600	50	33484•2E	34.999,00
NS800H 4P Mic 2.0E	800	70	33470•2E	20.064,00
NS1000H 4P Mic 2.0E	1000	70	33476•2E	24.361,00
NS1250H 4P Mic 2.0E	1250	70	33481•2E	29.264,00
NS1600H 4P Mic 2.0E	1600	70	33485•2E	36.527,00
NS2000N 4P Mic 2.0E	2000	70	34009S2E	51.474,00
NS2500N 4P Mic 2.0E	2500	70	34015S2E	57.883,00
NS3200N 4P Mic 2.0E	3200	70	34021S2E	80.309,00
Enerjimetrelı, MicroLogic 5.0E korumalı, 4 kutup, 380 V AC, önden bağlantılı "standart tip"				
NS800N 4P Mic 5.0E	800	50	33469•5E ⁽¹⁾	17.578,00
NS1000N 4P Mic 5.0E	1000	50	33475•5E	23.207,00
NS1250N 4P Mic 5.0E	1250	50	33480•5E	26.564,00
NS1600N 4P Mic 5.0E	1600	50	33484•5E	34.999,00
NS800H 4P Mic 5.0E	800	70	33470•5E	20.064,00
NS1000H 4P Mic 5.0E	1000	70	33476•5E	24.361,00
NS1250H 4P Mic 5.0E	1250	70	33481•5E	29.264,00
NS1600H 4P Mic 5.0E	1600	70	33485•5E	36.527,00
NS2000N 4P Mic 5.0E	2000	70	34009S5E	51.474,00
NS2500N 4P Mic 5.0E	2500	70	34015S5E	57.883,00
NS3200N 4P Mic 5.0E	3200	70	34021S5E	80.309,00

G15

⁽¹⁾ Kumanda tipine karşılık gelen kodu referanstaki noktann yerine koyunuz. Ör.: 33472S2 = mandallı tip ComPact NS1000N.

Kumanda tipleri

S: mandallı (A grubu)

R: doğrudan döner kurma kolu (C grubu)

X: uzatmalı döner kurma kolu (C grubu)

Not: - "standart tip" devre kesicilere motor mekanizması ve döner kurma kolları sonradan eklenemez.

- NS2000, NS2500 ve NS3200 devre kesicilere döner kurma kolları takılamaz.

- Arkadan bağlantılı devre kesiciler için Müşteri Destek Merkezi'ni arayınız. 444 30 30.

ComPact NS800-3200

Kompakt Tip Şalterler

Life Is On

Schneider
Electric



ComPact NS800H
"motorlu"

Tip	Anma akımı In(A)	Kesme kap. Icu (kA)	Referans	Fiyat (TL)
-----	---------------------	------------------------	----------	---------------

Enerjimetrelı, elektronik standart korumalı 3 kutup, 380 V AC, önden bağlantılı "Motorlu tip"

NS800N 3P Mic. 2.0	800	50	33466M•2E ⁽¹⁾	19.657,00
NS1000N 3P Mic. 2.0	1000	50	33472M•2E	24.434,00
NS1250N 3P Mic. 2.0	1250	50	33478M•2E	26.620,00
NS1600N 3P Mic. 2.0	1600	50	33482M•2E	33.086,00
NS800H 3P Mic. 2.0	800	70	33467M•2E	21.278,00
NS1000H 3P Mic. 2.0	1000	70	33473M•2E	25.050,00
NS1250H 3P Mic. 2.0	1250	70	33479M•2E	27.506,00
NS1600H 3P Mic. 2.0	1600	70	33483M•2E	34.142,00

Enerjimetrelı, elektronik selektif korumalı 3 kutup, 380 V AC, önden bağlantılı "Motorlu tip"

NS800N 3P Mic. 5.0	800	50	33466M•5E ⁽¹⁾	19.657,00
NS1000N 3P Mic. 5.0	1000	50	33472M•5E	24.434,00
NS1250N 3P Mic. 5.0	1250	50	33478M•5E	26.620,00
NS1600N 3P Mic. 5.0	1600	50	33482M•5E	33.086,00
NS800H 3P Mic. 5.0	800	70	33467M•5E	21.278,00
NS1000H 3P Mic. 5.0	1000	70	33473M•5E	25.050,00
NS1250H 3P Mic. 5.0	1250	70	33479M•5E	27.506,00
NS1600H 3P Mic. 5.0	1600	70	33483M•5E	34.142,00

Enerjimetrelı, elektronik standart korumalı 4 kutup, 380 V AC, önden bağlantılı "Motorlu tip"

NS800N 4P Mic 2.0	800	50	33469M•2E	27.710,00
NS1000N 4P Mic 2.0	1000	50	33475M•2E	34.392,00
NS1250N 4P Mic 2.0	1250	50	33480M•2E	37.555,00
NS1600N 4P Mic 2.0	1600	50	33484M•2E	44.868,00
NS800H 4P Mic 2.0	800	70	33470M•2E	31.386,00
NS1000H 4P Mic 2.0	1000	70	33476M•2E	37.231,00
NS1250H 4P Mic 2.0	1250	70	33481M•2E	44.246,00
NS1600H 4P Mic 2.0	1600	70	33485M•2E	48.247,00

Enerjimetrelı, elektronik selektif korumalı 4 kutup, 380 V AC, önden bağlantılı "Motorlu tip"

NS800N 4P Mic 5.0	800	50	33469M•5E	27.710,00
NS1000N 4P Mic 5.0	1000	50	33475M•5E	34.392,00
NS1250N 4P Mic 5.0	1250	50	33480M•5E	37.555,00
NS1600N 4P Mic 5.0	1600	50	33484M•5E	44.868,00
NS800H 4P Mic 5.0	800	70	33470M•5E	31.386,00
NS1000H 4P Mic 5.0	1000	70	33476M•5E	37.231,00
NS1250H 4P Mic 5.0	1250	70	33481M•5E	44.246,00
NS1600H 4P Mic 5.0	1600	70	33485M•5E	48.247,00

⁽¹⁾ Motor besleme gerilimine karşılık gelen kodu referanstaki noktanın yerine koyunuz.

Ör: 33472MM2 = 220 V AC gerilim beslemeli, motorlu ComPact NS1000N

Motor besleme gerilimleri:

E: 48 V AC, F: 110-130 V AC, M: 220-240 V AC, Q: 380-415 V AC

Not: Motorlu tip devre kesicilerde MX açtırma ve XF kapama bobinleri standart olarak bulunur.

Compact NS800-3200 yardımcı donanımları

MX açtırma bobini (sabit tip, 200-250 V AC / DC)	33662	709,00
MX açtırma bobini (sabit tip, 380-480 V AC)	33664	1.105,00
MN düşük gerilim bobini (sabit tip, 200-250 V AC / DC)	33671	793,00
MN düşük gerilim bobini (sabit tip, 380-480 V AC)	33673	1.347,00
Yardımcı kontaklar OF/SD/SDE	29450	152,00

Faz ayırıcı

NS800-1600 3P, önden ve arkadan bağlantı için	33622	1.733,00
---	-------	----------

Not: - 800-1600A arasındaki ComPact NS devre kesicilerde arkadan bağlantı ve çekmeceli tipler için lütfen bize başvurunuz.

- BCM ULP haberleşme modülü haricindeki diğer tüm haberleşme yardımcı donanım aksesuarlarının referansları MasterPact NT-NW aksesuarları ile aynıdır.

- BCM ULP haberleşme modülü devre kesiciyle beraber montajlı olarak gönderilmektedir. Ayrı satışı yoktur.

- Haberleşmeli Devre Kesiciler için referans sonuna "C" eklenmelidir.

Ör.: 33472MM2 => 33472MM2C şeklinde olmalıdır.

G16



BCM ULP haberleşme modülü

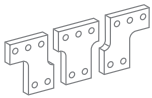

Faz ayırıcı

ComPact NSX DC

16 - 1200A

Life Is On

Schneider
Electric



Tip	Kesme kap, Icu(kA)		Anma akımı In(A)	Referans	Fiyat (TL)
Termik manyetik korumalı					
1 Kutup 250V DC					
NSX DC 100F	36	TM16D	16	LV438562	755,00
	36	TM20D	20	LV438563	755,00
	36	TM25D	25	LV438564	755,00
	36	TM32D	30	LV438565	755,00
	36	TM40D	40	LV438566	755,00
	36	TM63D	63	LV438568	755,00
	36	TM100D	100	LV438570	755,00
NSX DC 100N	50	TM16D	16	LV438572	836,00
	50	TM20D	20	LV438573	836,00
	50	TM25D	25	LV438574	836,00
	50	TM32D	30	LV438575	836,00
	50	TM40D	40	LV438576	836,00
	50	TM50D	50	LV438577	836,00
	50	TM63D	63	LV438578	836,00
	50	TM80D	80	LV438579	836,00
	50	TM100D	100	LV438580	836,00
NSX DC 160N	50	TM125D	125	LV438679	863,00
	50	TM160D	160	LV438680	906,00
NSX DC 100M	85	TM16D	16	LV438582	1.144,00
	85	TM20D	20	LV438583	1.144,00
	85	TM25D	25	LV438584	1.144,00
	85	TM32D	30	LV438585	1.144,00
	85	TM40D	40	LV438586	1.144,00
	85	TM63D	63	LV438588	1.144,00
	85	TM80D	80	LV438589	1.144,00
NSX DC 160M	85	TM125D	125	LV438689	1.172,00
	85	TM160D	160	LV438690	1.208,00

G17

* DC ürünler benzer AC uygulamalar için de kullanılabilir. Detaylar için lütfen Müşteri Destek Merkezi 444 30 30'a danışınız.

ComPact NSX DC

16 - 1200A

Life Is On

Schneider
Electric



Tip	Kesme kap. Icu(kA)	Anma akımı In (A)	Referans	Fiyat (TL)	
Termik manyetik korumalı					
2 Kutup 500V DC					
NSX DC 100F	36	TM16D	16	LV438592	890,00
	36	TM20D	20	LV438593	890,00
	36	TM25D	25	LV438594	890,00
	36	TM32D	30	LV438595	890,00
	36	TM40D	40	LV438596	890,00
	36	TM50D	50	LV438597	890,00
	36	TM63D	63	LV438598	890,00
	36	TM80D	80	LV438599	890,00
36	TM100D	100	LV438600	890,00	
NSX DC 160F	36	TM125D	125	LV438699	994,00
	36	TM160D	160	LV438700	1.009,00
NSX DC 100M	85	TM16D	16	LV438602	1.144,00
	85	TM20D	20	LV438603	1.144,00
	85	TM25D	25	LV438604	1.144,00
	85	TM32D	30	LV438605	1.144,00
	85	TM40D	40	LV438606	1.144,00
	85	TM63D	63	LV438608	1.144,00
	85	TM80D	80	LV438609	1.144,00
	85	TM100D	100	LV438610	1.144,00
NSX DC 160M	85	TM125D	125	LV438709	1.242,00
	85	TM160D	160	LV438710	1.256,00
NSX DC 100S	100	TM16D	16	LV438612	1.457,00
	100	TM40D	40	LV438616	1.457,00
NSX DC 160S	100	TM125D	125	LV438719	1.548,00

Termik manyetik korumalı

2 Kutup 600V DC

NSX630N TM-DC 2P	50	TM630D	630	LV438361	14.465,00
NSX800N TM-DC 2P	50	TM800D	800	LV438362	18.371,00
NSX1000N TM-DC 2P	50	TM1000D	1000	LV438363	22.963,00
NSX1200N TM-DC 2P	50	TM1200D	1200	LV438364	27.564,00

* DC ürünler benzer AC uygulamalar için de kullanılabilir. Detaylar için lütfen Müşteri Destek Merkezi 444 30 30'a danışınız.

ComPact NSX DC

16 - 1200A

Life Is On

Schneider
Electric



Tip	Kesme kap. Icu(kA)	Anma akımı In (A)	Referans	Fiyat (TL)
Termik manyetik korumalı				
3 Kutup 750V DC				
NSX DC 100F	36	TM16D	LV429637DC	2.141,00
	36	TM25D	LV429636DC	2.141,00
	36	TM32D	LV429635DC	2.141,00
	36	TM40D	LV429634DC	2.141,00
	36	TM50D	LV429633DC	2.141,00
	36	TM63D	LV429632DC	2.141,00
	36	TM80D	LV429631DC	2.141,00
	36	TM100D	LV429630DC	2.141,00
NSX DC 160F	36	TM125D	LV430631DC	2.464,00
	36	TM160D	LV430630DC	2.490,00
NSX DC 250F	36	TM250D	LV438265	7.288,00
NSX DC 320F	36	TM320D	LV438266	7.288,00
NSX DC 100S	100	TM16D	LV429617DC	2.992,00
	100	TM25D	LV429616DC	2.992,00
	100	TM32D	LV429615DC	2.992,00
	100	TM40D	LV429614DC	2.992,00
	100	TM50D	LV429613DC	2.992,00
	100	TM63D	LV429612DC	2.992,00
	100	TM80D	LV429611DC	2.992,00
	100	TM100D	LV429610DC	2.992,00
NSX DC 160S	100	TM125D	LV430611DC	4.076,00
	100	TM160D	LV430610DC	4.076,00
NSX DC 250S	100	TM250D	LV438275	9.343,00
NSX DC 320S	100	TM320D	LV438276	9.343,00

Tip	Kesme kap. Icu(kA)	Açtırma ünitesi	Referans	Fiyat (TL)
Termik manyetik korumalı				
3 Kutup 750V DC				
NSX DC 400F	36	TM400D	LV438267	7.288,00
NSX DC 400S	100	TM400D	LV438277	9.343,00
NSX DC 500F	36	TM500D	LV438268	9.403,00
NSX DC 500S	100	TM500D	LV438278	12.061,00
NSX DC 600F	36	TM600D	LV438269	11.288,00
NSX DC 600S	100	TM600D	LV438279	13.262,00

NSX DC 250F/320F /250S/320S/400S/500F serileri NSX600 gövdesi ile aynı boyuta sahiptir.

Aksesuarlar

Tip	Referans	Fiyat (TL)
Montaj aksesuarları		
Seri Bağlantı		
3P Seri Bağlantı için Terminal Koruyucu (NSX100-250)	LV438325	Fiyat Sorunuz
3P Seri Bağlantı için Terminal Koruyucu (NSX400-630)	LV438345	2.260,00
Paralel Bağlantı		
3P Kesiciler Paralel Bağ. için Bağlantı Plakası	LV438329	922,00
Seri Bağlantı & Paralel Bağlantı Aksesuarları		
2P Paralel, Seri Bağlantı için Bağlantı Plakası ve Faz Bariyeri (NSX100-250)	LV438328	Fiyat Sorunuz
2P Paralel, Seri Bağlantı için Bağlantı Plakası ve Faz Bariyeri (NSX400-630)	LV438338	Fiyat Sorunuz

ComPact NSX DC

16 - 1200A

Life Is On

Schneider
Electric



Tip	Kesme kap. Icu(kA)	Anma akımı In (A)	Referans	Fiyat (TL)
Termik manyetik korumalı				
4 Kutup 750V DC				
NSX DC 100F	36	TM16D	LV429647DC	3.125,00
	36	TM25D	LV429646DC	3.125,00
	36	TM32D	LV429645DC	3.125,00
	36	TM40D	LV429644DC	3.125,00
	36	TM50D	LV429643DC	3.125,00
	36	TM63D	LV429642DC	3.125,00
	36	TM80D	LV429641DC	3.125,00
	36	TM100D	LV429640DC	3.125,00
NSX DC 160F	36	TM125D	LV430641DC	4.241,00
	36	TM160D	LV430640DC	4.777,00
NSX DC 250F	36	TM250D	LV438260	10.166,00
NSX DC 320F	36	TM320D	LV438261	10.166,00
NSX DC 100S	100	TM16D	LV429627DC	3.589,00
	100	TM25D	LV429626DC	3.589,00
	100	TM32D	LV429625DC	3.589,00
	100	TM40D	LV429624DC	3.589,00
	100	TM50D	LV429623DC	3.589,00
	100	TM63D	LV429622DC	3.589,00
	100	TM80D	LV429621DC	3.589,00
	100	TM100D	LV429620DC	3.589,00
NSX DC 160S	100	TM125D	LV430621DC	5.687,00
	100	TM160D	LV430620DC	5.687,00
NSX DC 250S	100	TM250D	LV438270	13.037,00
NSX DC 320S	100	TM320D	LV438271	13.037,00

Tip	Kesme kap. Icu(kA)	Açtırma ünitesi	Referans	Fiyat (TL)
Termik manyetik korumalı				
4 Kutup 750V DC				
NSX DC 400F	36	TM400D	LV438262	10.166,00
NSX DC 400S	100	TM400D	LV438272	13.037,00
NSX DC 500F	36	TM500D	LV438263	12.629,00
NSX DC 500S	100	TM500D	LV438273	16.194,00
NSX DC 600F	36	TM600D	LV438264	15.156,00
NSX DC 600S	100	TM600D	LV438274	17.813,00

NSX DC 250F/320F /250S/320S/400S/500F serileri NSX600 gövdesi ile aynı boyuta sahiptir.

Aksesuarlar

Tip	Referans	Fiyat (TL)
Montaj aksesuarları		
Seri Bağlantı		
4P Seri Bağlantı için Terminal Koruyucu (NSX100-250)	LV438326	862,00
4P Seri Bağlantı için Terminal Koruyucu (NSX400-630)	LV438346	3.304,00
Paralel Bağlantı		
4P Paralel bağlantı için Terminal Koruyucu (NSX100-250) (2P/4P)	LV438327	Fiyat Sorunuz
4P Paralel bağlantı için Terminal Koruyucu (NSX400-630) (2P/4P)	LV438337	Fiyat Sorunuz

ComPact NSX MicroLogic Kontrol Üniteleri Ölçüm Fonksiyonları



MicroLogic 5 / 6 dâhilî Güç Ölçüm Fonksiyonları			Tip		Ekran	
			A	E	MicroLogic LCD	FDM121 ekran
Koruma ayarlarının görüntülenmesi						
Açmalar (A) ve gecikmeler	Tüm ayarlar görüntülenebilir	Ir, tr, lsd, tsd, li, lg, tg	■	■	■	
Ölçümler						
Anlık rms değerleri						
Akımlar (A)	Fazlar ve nötr	I1, I2, I3, IN	■	■	■	■
	Faz ortalaması	$I_{avg} = (I1 + I2 + I3) / 3$	■	■	-	■
	3 faz ve nötrdeki en yüksek akım I _{max}	I1, I2, I3, IN için I _{max}	■	■	■	■
	Toprak hatası (MicroLogic 6)	% Ig (açma ayarı)	■	■	■	■
	Fazlar arasında akım dengesizliği	% I _{avg}	-	■	-	■
Gerilimler (V)	Faz-faz	U12, U23, U31	-	■	■	■
	Faz-nötr	V1N, V2N, V3N	-	■	■	■
	Faz-faz gerilimlerinin ortalaması	$U_{avg} = (U12 + U21 + U23) / 3$	-	■	-	■
	Faz-nötr gerilimlerinin ortalaması	$V_{avg} = (V1N + V2N + V3N) / 3$	-	■	-	■
	F-F ve F-N gerilim dengesizliği	% U _{avg} ve % V _{avg}	-	■	-	■
	Faz sırası	1-2-3, 1-3-2	-	■	■	■
Frekans (Hz)	Güç sistemi	f	-	■	-	■
Güç	Aktif (kW)	P, toplam / faz başına	-	■	■ / -	■
	Reaktif (kVAR)	Q, toplam / faz başına	-	■	■ / -	■
	Görünen (kVA)	S, toplam / faz başına	-	■	■ / -	■
	Güç faktörü ve cosφ (temel)	PF ve cosφ, toplam ve faz başına	-	■	-	■
Maksimetreler / minimetreler						
	Anlık rms ölçümleriyle ilişkilendirilmiştir	MicroLogic veya FDM121 ekran ünitesi üzerinden sıfırlanır	■	■	-	■
Enerji ölçümü						
Enerji	Aktif (kW), reaktif (kVARh), görünen (kVAh)	Son sıfırlamadan sonra toplam Mutlak veya işaretli mod ⁽¹⁾	-	■	■	■
Ortalama ve maksimum ortalama değerleri						
Ortalama akım (A)	Fazlar ve nötr	Seçili pencerede geçerli değer	-	■	-	■
		Son sıfırlamadan sonraki maksimum ortalama	-	■	-	■
Ortalama güç	Aktif (kWh), reaktif (kVAR), görünen (kVA)	Seçili pencerede geçerli değer	-	■	-	■
		Son sıfırlamadan sonraki maksimum ortalama	-	■	-	■
Hesaplama penceresi	Kaymalı, sabit veya haberleşme ile senkronize	1 dakikalık adımlarla 5 - 60 dakika arasında ayarlanabilir	-	■	-	⁽²⁾
Güç kalitesi						
Toplam harmonik bozulma (%)	Rms değerine göre gerilim	F-F ve F-N gerilimi için THDU, THDV	-	■	-	■
	Rms değerine göre akım	Faz akımı için THDI	-	■	-	■

⁽¹⁾ Mutlak mod: E mutlak = E çıkış + E giriş; İşaretli mod: E işaretli = E çıkış - E giriş.

⁽²⁾ Sadece haberleşme sistemi üzerinden kullanılabilir.

Ek teknik özellikler

Ölçüm doğruluğu

Doğruluk, sensörler dâhil tüm ölçüm sistemine dairdir:

- Akım: IEC 61557-12'ye göre Sınıf 1
- Gerilim: % 0,5
- Güç ve enerji: IEC 61557-12'ye göre Sınıf 2
- Frekans: % 0,1



Açık Tip Güç Şalterleri



Güvenilir Performansıyla
Dünya Lideri



se.com/tr

444 30 30

Life Is On

Schneider
Electric

**GELECEĞE
HAZIR**

MasterPact MTZ Açık Tip Güç Şalterleri



MasterPact™ MTZ
FUTURE READY

MasterPact MTZ ile yeni bir kullanıcı deneyimi

Yeni MasterPact MTZ açık tip güç şalterleri projenizin tasarımından konfigürasyonuna, devreye alınmasından bakımına kadar her adımda benzersiz bir dijital deneyim sunar.

TASARIM



EcoStruxure Power Design software

Alçak gerilim dağıtım sistemlerinin tek hat tasarımı ve hesaplama yazılımı.

KONFIGÜRASYON



Ürün Seçici

MasterPact MTZ ürün konfigürasyonlarını hızlı ve hatasız bir şekilde yapmanızı sağlar.

DEVREYE ALMA



EcoStruxure Power Commission software

Devreye alma, yazılım yükseltme, koruma ayarlarını uzaktan değiştirme ve fabrika kabul testlerini kısa bir süre içerisinde yapmanızı sağlar.

ÇALIŞMA VE BAKIM



EcoStruxure Power software ile izleme

Ölçüm verilerini görselleştirin ve verimli raporlar elde edin.

Uzaktan, gerçek zamanlı bildirim



The Facility Expert maintenance logbook uygulaması. Arıza ve bakım durumlarında tesisinizin verilerini takip edin ve bildirim alın.

se.com/facilityexpert

MicroLogic X üzerinden kontrol



Pano üzerinden lokal kontrol imkanı

Status "at a glance"



EcoStruxure Power Monitoring software

- Power Monitoring Expert
- Power SCADA Operation
- Building Operation
- Facility Advisor

se.com/facilityadvisor

YAZILIM YÜKSELTME



GoDigital

MicroLogic X kontrol ünitesine yeni koruma, ölçüm ve tanıma özelliklerini kazandırmak için GoDigital üzerinden dijital modül satın alarak, MicroLogic X kontrol ünitesine yeni koruma, ölçüm ve tanıma özellikleri kazandırabilirsiniz. godigital.schneider-electric.com



Akıllı telefon üzerinden uzaktan erişim



EcoStruxure Power Device sayesinde şalterinize Bluetooth ve NFC ile erişin. EcoStruxure Power Device



se.com/tr

444 30 30

Life Is On

Schneider
Electric

MasterPact MTZ1 - Açık Tip Güç Şalterleri

630-1600A

Life Is On

Schneider
Electric



MasterPact MTZ1

Tip	Anma akımı In(A)	Kesme kap. Icu (kA)	Referans	Fiyat (TL)
MicroLogic 2.0X korumalı, 3 kutup, 380 V AC, "sabit tip" - Faz Başına Enerji dijital modülü ile birlikte				
MasterPact MTZ1 ML2.0X H1	630	42	TABEAAANN**ANNNNNNN	21.454,03
	800	42	TACFAAANN**ANNNNNNN	21.957,03
	1000	42	TADGAAANN**ANNNNNNN	22.859,03
	1250	42	TAEIAAANN**ANNNNNNN	23.582,03
	1600	42	TAFJAAANN**ANNNNNNN	26.173,03
MasterPact MTZ1 ML2.0X H2	630	50	TEBEEAANN**ANNNNNNN	21.776,03
	800	50	TECFAAANN**ANNNNNNN	22.294,03
	1000	50	TEDGAAANN**ANNNNNNN	23.236,03
	1250	50	TEEIAAANN**ANNNNNNN	23.990,03
	1600	50	TEFJAAANN**ANNNNNNN	28.017,03
MasterPact MTZ1 ML2.0X H3	630	66	TGBEAAANN**ANNNNNNN	21.776,03
	800	66	TGCFAAANN**ANNNNNNN	22.294,03
	1000	66	TGDGAAANN**ANNNNNNN	23.236,03
	1250	66	TGEIAAANN**ANNNNNNN	23.990,03
	1600	66	TGFJAAANN**ANNNNNNN	28.017,03
MicroLogic 5.0X korumalı, 3 kutup, 380 V AC, "sabit tip" - Faz Başına Enerji dijital modülü ile birlikte				
MasterPact MTZ1 ML5.0X H1	630	42	TABECAANN**ANNNNNNN	23.297,03
	800	42	TACFCAANN**ANNNNNNN	23.800,03
	1000	42	TADGCAANN**ANNNNNNN	24.702,03
	1250	42	TAEICAANN**ANNNNNNN	25.425,03
	1600	42	TAFJCAANN**ANNNNNNN	28.016,03
MasterPact MTZ1 ML5.0X H2	630	50	TEBECAANN**ANNNNNNN	23.619,03
	800	50	TECFCAANN**ANNNNNNN	24.137,03
	1000	50	TEDGCAANN**ANNNNNNN	25.079,03
	1250	50	TEEICAANN**ANNNNNNN	25.833,03
	1600	50	TEFJCAANN**ANNNNNNN	29.860,03
MasterPact MTZ1 ML5.0X H3	630	66	TGBECAANN**ANNNNNNN	23.619,03
	800	66	TGCFCAANN**ANNNNNNN	24.137,03
	1000	66	TGDGCAANN**ANNNNNNN	25.079,03
	1250	66	TGEICAANN**ANNNNNNN	25.833,03
	1600	66	TGFJCAANN**ANNNNNNN	29.860,03
MicroLogic 2.0X korumalı, 3 kutup, 380 V AC, "çekmeceli tip" - Faz Başına Enerji dijital modülü ve ULP haberleşme modülü ile birlikte				
MasterPact MTZ1 ML2.0X H1	630	42	TABEDAAN**ANNNNNNN	32.819,03
	800	42	TACFADAAN**ANNNNNNN	33.322,03
	1000	42	TADGADAAN**ANNNNNNN	34.224,03
	1250	42	TAEIADAAN**ANNNNNNN	34.947,03
	1600	42	TAFJADAAN**ANNNNNNN	39.148,03
MasterPact MTZ1 ML2.0X H2	630	50	TEBEDAAN**ANNNNNNN	33.141,03
	800	50	TECFADAAN**ANNNNNNN	33.659,03
	1000	50	TEDGADAAN**ANNNNNNN	34.601,03
	1250	50	TEEIADAAN**ANNNNNNN	35.355,03
	1600	50	TEFJADAAN**ANNNNNNN	40.992,03
MasterPact MTZ1 ML2.0X H3	630	66	TGBEDAAN**ANNNNNNN	33.141,03
	800	66	TGCFADAAN**ANNNNNNN	33.659,03
	1000	66	TGDGADAAN**ANNNNNNN	34.601,03
	1250	66	TGEIADAAN**ANNNNNNN	35.355,03
	1600	66	TGFJADAAN**ANNNNNNN	40.992,03
MicroLogic 5.0X korumalı, 3 kutup, 380 V AC, "çekmeceli tip" - Faz Başına Enerji dijital modülü ve ULP haberleşme modülü ile birlikte				
MasterPact MTZ1 ML5.0X H1	630	42	TABECDAAN**ANNNNNNN	34.662,03
	800	42	TACFCDAAN**ANNNNNNN	35.165,03
	1000	42	TADGCDAAN**ANNNNNNN	36.067,03
	1250	42	TAEICDAAN**ANNNNNNN	36.790,03
	1600	42	TAFJCDAAN**ANNNNNNN	40.991,03
MasterPact MTZ1 ML5.0X H2	630	50	TGBECDAAN**ANNNNNNN	34.984,03
	800	50	TGCFCDAAN**ANNNNNNN	35.502,03
	1000	50	TGDGCDAAN**ANNNNNNN	36.444,03
	1250	50	TGEICDAAN**ANNNNNNN	37.198,03
	1600	50	TGFJCDAAN**ANNNNNNN	42.835,03
MasterPact MTZ1 ML5.0X H3	630	66	TGBECDAAN**ANNNNNNN	34.984,03
	800	66	TGCFCDAAN**ANNNNNNN	35.502,03
	1000	66	TGDGCDAAN**ANNNNNNN	36.444,03
	1250	66	TGEICDAAN**ANNNNNNN	37.198,03
	1600	66	TGFJCDAAN**ANNNNNNN	42.835,03

H1

MasterPact MTZ1 - Açık Tip Güç Şalterleri

630-1600A

Life Is On

Schneider
Electric



MasterPact MTZ1

Tip	Anma akımı In(A)	Kesme kap. Icu (kA)	Referans	Fiyat (TL)
MicroLogic 2.0X korumalı, 4 kutup, 380 V AC, "sabit tip" - Faz Başına Enerji dijital modülü ile birlikte				
MasterPact MTZ1 ML2.0X H1	630	42	TABEABANN**ANNNNNNN	25.200,03
	800	42	TACFABANN**ANNNNNNN	25.828,03
	1000	42	TADGABANN**ANNNNNNN	26.982,03
	1250	42	TAEIABANN**ANNNNNNN	27.901,03
	1600	42	TAFJABANN**ANNNNNNN	31.190,03
MasterPact MTZ1 ML2.0X H2	630	50	TEBEABANN**ANNNNNNN	25.624,03
	800	50	TECFABANN**ANNNNNNN	26.276,03
	1000	50	TEDGABANN**ANNNNNNN	27.461,03
	1250	50	TEEIBANN**ANNNNNNN	28.419,03
	1600	50	TEFJABANN**ANNNNNNN	33.530,03
MasterPact MTZ1 ML2.0X H3	630	66	TGBEABANN**ANNNNNNN	25.624,03
	800	66	TGCFABANN**ANNNNNNN	26.276,03
	1000	66	TGDGABANN**ANNNNNNN	27.461,03
	1250	66	TGEIABANN**ANNNNNNN	28.419,03
	1600	66	TGFJABANN**ANNNNNNN	33.530,03
MicroLogic 5.0X korumalı, 4 kutup, 380 V AC, "sabit tip" - Faz Başına Enerji dijital modülü ile birlikte				
MasterPact MTZ1 ML5.0X H1	630	42	TABECBANN**ANNNNNNN	27.043,03
	800	42	TACFCBANN**ANNNNNNN	27.671,03
	1000	42	TADGCBANN**ANNNNNNN	28.825,03
	1250	42	TAEICBANN**ANNNNNNN	29.744,03
	1600	42	TAFJCBANN**ANNNNNNN	33.033,03
MasterPact MTZ1 ML5.0X H2	630	50	TEBECBANN**ANNNNNNN	27.467,03
	800	50	TEFCBANN**ANNNNNNN	28.119,03
	1000	50	TEDGCBANN**ANNNNNNN	29.304,03
	1250	50	TEEICBANN**ANNNNNNN	30.262,03
	1600	50	TEFJCBANN**ANNNNNNN	35.373,03
MasterPact MTZ1 ML5.0X H3	630	66	TGBECBANN**ANNNNNNN	27.467,03
	800	66	TGFCBANN**ANNNNNNN	28.119,03
	1000	66	TGDGCBANN**ANNNNNNN	29.304,03
	1250	66	TGEICBANN**ANNNNNNN	30.262,03
	1600	66	TGFJCBANN**ANNNNNNN	35.373,03
MicroLogic 2.0X korumalı, 4 kutup, 380 V AC, "çekmeceli tip" - Faz Başına Enerji dijital modülü ve ULP haberleşme modülü ile birlikte				
MasterPact MTZ1 ML2.0X H1	630	42	TABEAEAN**ANNNNNNN	38.850,03
	800	42	TACFAEAN**ANNNNNNN	39.478,03
	1000	42	TADGAEAN**ANNNNNNN	40.632,03
	1250	42	TAEIAEAN**ANNNNNNN	41.551,03
	1600	42	TAFJAEAN**ANNNNNNN	46.999,03
MasterPact MTZ1 ML2.0X H2	630	50	TEBEAEAN**ANNNNNNN	39.274,03
	800	50	TECFAEAN**ANNNNNNN	39.926,03
	1000	50	TEDGAEAN**ANNNNNNN	41.111,03
	1250	50	TEEIAEAN**ANNNNNNN	42.069,03
	1600	50	TEFJAEAN**ANNNNNNN	49.339,03
MasterPact MTZ1 ML2.0X H3	630	66	TGBEAEAN**ANNNNNNN	39.274,03
	800	66	TGCFAEAN**ANNNNNNN	39.926,03
	1000	66	TGDGAEAN**ANNNNNNN	41.111,03
	1250	66	TGEIAEAN**ANNNNNNN	42.069,03
	1600	66	TGFJAEAN**ANNNNNNN	49.339,03
MicroLogic 5.0X korumalı, 4 kutup, 380 V AC, "çekmeceli tip" - Faz Başına Enerji dijital modülü ve ULP haberleşme modülü ile birlikte				
MasterPact NT ML5.0E H1	630	42	TABECEAN**ANNNNNNN	40.693,03
	800	42	TACFCEAN**ANNNNNNN	41.321,03
	1000	42	TADGCEAN**ANNNNNNN	42.475,03
	1250	42	TAEICEAN**ANNNNNNN	43.394,03
	1600	42	TAFJCEAN**ANNNNNNN	48.842,03
MasterPact MTZ1 ML5.0X H2	630	50	TEBECEAN**ANNNNNNN	41.117,03
	800	50	TECFCEAN**ANNNNNNN	41.769,03
	1000	50	TEDGCEAN**ANNNNNNN	42.954,03
	1250	50	TEEICEAN**ANNNNNNN	43.912,03
	1600	50	TEFJCEAN**ANNNNNNN	51.182,03
MasterPact MTZ1 ML5.0X H3	630	66	TGBECEAN**ANNNNNNN	41.117,03
	800	66	TGCFCEAN**ANNNNNNN	41.769,03
	1000	66	TGDGCEAN**ANNNNNNN	42.954,03
	1250	66	TGEICEAN**ANNNNNNN	43.912,03
	1600	66	TGFJCEAN**ANNNNNNN	51.182,03

H2

Fiyat listesinde yer alan MasterPact MTZ açık tip güç şalterlerinin tümü yatay bağlantılıdır. Farklı bağlantı tiplerine sahip ürün konfigürasyonları için lütfen 444 30 30 numaralı Müşteri Destek Merkezi'ni arayınız.

MasterPact MTZ2/3 - Açık Tip Güç Şalterleri

800-6300A

Life Is On

Schneider
Electric



MasterPact MTZ2

Tip	Anma akımı In(A)	Kesme kap. Icu (kA)	Referans	Fiyat (TL)
Elektronik korumalı, 3 kutup, 380 V AC, "sabit tip" - Faz Başına Enerji dijital modülü ile birlikte				
MasterPact MTZ2/3 ML2.0X H1	800	66	WACFAAANN**ANNNNNNN	23.979,03
	1000	66	WADGAAANN**ANNNNNNN	25.041,03
	1250	66	WAEIAAANN**ANNNNNNN	25.878,03
	1600	66	WAFJAAANN**ANNNNNNN	30.392,03
	2000	66	WAGKAAANN**ANNNNNNN	36.475,03
	2500	66	WAHLAAANN**ANNNNNNN	46.911,03
	3200	66	WAIPAAANN**ANNNNNNN	54.949,03
	4000	66	WAJRAAANN**ANNNNNNN	72.916,03
	4000 b	100	YAJRAAANN**ANNNNNNN	93.426,03
	5000	100	YAKSAAANN**ANNNNNNN	117.235,03
6300	100	YALUAAENN**ANNNNNNN	154.507,03	
MasterPact MTZ2/3 ML5.0X H1	800	66	WACFAAANN**ANNNNNNN	25.822,03
	1000	66	WADGCAANN**ANNNNNNN	26.884,03
	1250	66	WAEICAANN**ANNNNNNN	27.721,03
	1600	66	WAFJCAANN**ANNNNNNN	32.235,03
	2000	66	WAGKCAANN**ANNNNNNN	38.318,03
	2500	66	WAHLCAANN**ANNNNNNN	48.754,03
	3200	66	WAIPCAANN**ANNNNNNN	56.792,03
	4000	66	WAJRCAANN**ANNNNNNN	74.759,03
	4000 b	100	YAJRCAANN**ANNNNNNN	95.269,03
	5000	100	YAKSCAANN**ANNNNNNN	119.078,03
6300	100	YALUCAENN**ANNNNNNN	156.350,03	
Elektronik korumalı, 3 kutup, 380 V AC, "sabit tip" - Faz Başına Enerji dijital modülü ile birlikte				
MasterPact MTZ2/3 ML2.0X H2	1250	100	WEEIAAANN**ANNNNNNN	27.889,03
	1600	100	WEFJAAANN**ANNNNNNN	33.087,03
	2000	100	WEGKAAANN**ANNNNNNN	39.564,03
	2500	100	WEHLAAANN**ANNNNNNN	51.256,03
	3200	100	WEIPAAANN**ANNNNNNN	60.509,03
	4000	100	WEJRAAANN**ANNNNNNN	80.987,03
	4000 b	150	YEJRAAANN**ANNNNNNN	104.498,03
	5000	150	YEKSAAANN**ANNNNNNN	131.879,03
6300	150	YELUAAENN**ANNNNNNN	173.086,03	
MasterPact MTZ2/3 ML5.0X H2	1250	100	WEEICAANN**ANNNNNNN	29.732,03
	1600	100	WEFJCAANN**ANNNNNNN	34.930,03
	2000	100	WEGKCAANN**ANNNNNNN	41.407,03
	2500	100	WEHLCAANN**ANNNNNNN	53.099,03
	3200	100	WEIPCAANN**ANNNNNNN	62.352,03
	4000	100	WEJRCAANN**ANNNNNNN	82.830,03
	4000 b	150	YEJRCAANN**ANNNNNNN	106.341,03
	5000	150	YEKSCAANN**ANNNNNNN	133.722,03
6300	150	YELUCAENN**ANNNNNNN	174.929,03	

H3

MasterPact MTZ2/3 - Açık Tip Güç Şalterleri

800-6300A

Life Is On

Schneider
Electric



MasterPact MTZ2

Tip	Anma akımı In(A)	Kesme kap. Icu (kA)	Referans	Fiyat (TL)
Elektronik korumalı, 3 kutup, 380 V AC, "çekmeceli tip" - Faz Başına Enerji dijital modülü ve ULP haberleşme modülü ile birlikte				
MasterPact MTZ2/3 ML2.OX H1	800	66	WACFADAAN**ANNNNNNN	36.359,03
	1000	66	WADGADAAN**ANNNNNNN	37.421,03
	1250	66	WAEIADAAN**ANNNNNNN	38.258,03
	1600	66	WAFJADAAN**ANNNNNNN	42.772,03
	2000	66	WAGKADAAN**ANNNNNNN	48.855,03
	2500	66	WAHLADAAN**ANNNNNNN	61.343,03
	3200	66	WAIPADAAN**ANNNNNNN	72.913,03
	4000	66	WAJRADAAN**ANNNNNNN	99.506,03
	4000 b	100	YAJRADAAN**ANNNNNNN	137.726,03
	5000	100	YAKSADAAN**ANNNNNNN	161.535,03
	6300	100	YALUADAN**ANNNNNNN	198.807,03
MasterPact MTZ2/3 ML5.OX H1	800	66	WACFCDAAN**ANNNNNNN	38.202,03
	1000	66	WADGCDAAN**ANNNNNNN	39.264,03
	1250	66	WAEICDAAN**ANNNNNNN	40.101,03
	1600	66	WAFJCDAAN**ANNNNNNN	44.615,03
	2000	66	WAGKCDAAN**ANNNNNNN	50.698,03
	2500	66	WAHLCDAAN**ANNNNNNN	63.186,03
	3200	66	WAIPCDAAN**ANNNNNNN	74.756,03
	4000	66	WAJRCDAAN**ANNNNNNN	101.349,03
	4000 b	100	YAJRCDAAN**ANNNNNNN	139.569,03
	5000	100	YAKSCDAAN**ANNNNNNN	163.378,03
	6300	100	YALUCDEAN**ANNNNNNN	200.650,03
Elektronik korumalı, 3 kutup, 380 V AC, "çekmeceli tip" - Faz Başına Enerji dijital modülü ve ULP haberleşme modülü ile birlikte				
MasterPact MTZ2/3 ML2.OX H2	1250	100	WEEIADAAN**ANNNNNNN	40.269,03
	1600	100	WEFJADAAN**ANNNNNNN	45.467,03
	2000	100	WEGKADAAN**ANNNNNNN	51.944,03
	2500	100	WEHLADAAN**ANNNNNNN	65.688,03
	3200	100	WEIPADAAN**ANNNNNNN	78.473,03
	4000	100	WEJRADAAN**ANNNNNNN	107.577,03
	4000 b	150	YEJRADAAN**ANNNNNNN	148.798,03
	5000	150	YEKSADAAN**ANNNNNNN	176.179,03
	6300	150	YELUADAN**ANNNNNNN	217.386,03
MasterPact MTZ2/3 ML5.OX H2	1250	100	WEEICDAAN**ANNNNNNN	42.112,03
	1600	100	WEFJCDAAN**ANNNNNNN	47.310,03
	2000	100	WEGKCDAAN**ANNNNNNN	53.787,03
	2500	100	WEHLCDAAN**ANNNNNNN	67.531,03
	3200	100	WEIPCDAAN**ANNNNNNN	80.316,03
	4000	100	WEJRCDAAN**ANNNNNNN	109.420,03
	4000 b	150	YEJRCDAAN**ANNNNNNN	150.641,03
	5000	150	YEKSCDAAN**ANNNNNNN	178.022,03
	6300	150	YELUCDEAN**ANNNNNNN	219.229,03

H4

Fiyat listesinde yer alan MasterPact MTZ açık tip güç şalterlerinin tümü yatay bağlantılıdır. Farklı bağlantı tiplerine sahip ürün konfigürasyonları için lütfen 444 30 30 numaralı Müşteri Destek Merkezi'ni arayınız.

6300 A ürünlerde sadece dikey bağlantı seçilebilir.

MasterPact MTZ2/3 - Açık Tip Güç Şalterleri

800-6300A

Life Is On

Schneider
Electric

Tip	Anma akımı In(A)	Kesme kap. Icu (kA)	Referans	Fiyat (TL)
Elektronik korumalı, 4 kutup, 380 V AC, "sabit tip" - Faz Başına Enerji dijital modülü ile birlikte				
MasterPact MTZ2/3 ML2.OX H1	800	66	WACFABANN**ANNNNNNN	28.420,03
	1000	66	WADGABANN**ANNNNNNN	29.756,03
	1250	66	WAEIABANN**ANNNNNNN	30.818,03
	1600	66	WAFJABANN**ANNNNNNN	36.547,03
	2000	66	WAGKABANN**ANNNNNNN	44.433,03
	2500	66	WAHLABANN**ANNNNNNN	57.814,03
	3200	66	WAIPABANN**ANNNNNNN	68.017,03
	4000	66	WAJRABANN**ANNNNNNN	90.940,03
	4000 b	100	YAJRABANN**ANNNNNNN	116.994,03
	5000	100	YAKSABANN**ANNNNNNN	147.200,03
6300	100	YALUABENN**ANNNNNNN	195.166,03	
MasterPact MTZ2/3 ML5.OX H1	800	66	WACFCBANN**ANNNNNNN	30.263,03
	1000	66	WADGCBANN**ANNNNNNN	31.599,03
	1250	66	WAEICBANN**ANNNNNNN	32.661,03
	1600	66	WAFJCBANN**ANNNNNNN	38.390,03
	2000	66	WAGKCBANN**ANNNNNNN	46.276,03
	2500	66	WAHLCBANN**ANNNNNNN	59.657,03
	3200	66	WAIPCBANN**ANNNNNNN	69.860,03
	4000	66	WAJRCBANN**ANNNNNNN	92.783,03
	4000 b	100	YAJRCBANN**ANNNNNNN	118.837,03
	5000	100	YAKSCBANN**ANNNNNNN	149.043,03
6300	100	YALUCBENN**ANNNNNNN	197.009,03	
Elektronik korumalı, 4 kutup, 380 V AC, "sabit tip" - Faz Başına Enerji dijital modülü ile birlikte				
MasterPact MTZ2/3 ML2.OX H2	1250	100	WEEIABANN**ANNNNNNN	33.377,03
	1600	100	WEFJABANN**ANNNNNNN	39.967,03
	2000	100	WEGKABANN**ANNNNNNN	48.335,03
	2500	100	WEHLABANN**ANNNNNNN	63.326,03
	3200	100	WEIPABANN**ANNNNNNN	75.057,03
	4000	100	WEJRABANN**ANNNNNNN	101.175,03
	4000 b	150	YEJRABANN**ANNNNNNN	131.043,03
	5000	150	YEKSABANN**ANNNNNNN	165.771,03
	6300	150	YELUABENN**ANNNNNNN	218.742,03
MasterPact MTZ2/3 ML5.OX H2	1250	100	WEEICBANN**ANNNNNNN	35.220,03
	1600	100	WEFJCBANN**ANNNNNNN	41.810,03
	2000	100	WEGKCBANN**ANNNNNNN	50.178,03
	2500	100	WEHLCBANN**ANNNNNNN	65.169,03
	3200	100	WEIPCBANN**ANNNNNNN	76.900,03
	4000	100	WEJRCBANN**ANNNNNNN	103.018,03
	4000 b	150	YEJRCBANN**ANNNNNNN	132.886,03
	5000	150	YEKSCBANN**ANNNNNNN	167.614,03
6300	150	YELUCBENN**ANNNNNNN	220.585,03	

H5

MasterPact MTZ2/3 - Açık Tip Güç Şalterleri

800-6300A

Life Is On

Schneider
Electric

Tip	Anma akımı In(A)	Kesme kap. Icu (kA)	Referans	Fiyat (TL)
Elektronik korumalı, 4 kutup, 380 V AC, "çekmeceli tip" - Faz Başına Enerji dijital modülü ve ULP haberleşme modülü ile birlikte				
MasterPact MTZ2/3 ML2.0X H1	800	66	WACFAEAAAN**ANNNNNNN	43.359,03
	1000	66	WADGAEAAAN**ANNNNNNN	44.695,03
	1250	66	WAEIAEAAAN**ANNNNNNN	45.757,03
	1600	66	WAFJAEAAAN**ANNNNNNN	51.486,03
	2000	66	WAGKAEAAAN**ANNNNNNN	59.372,03
	2500	66	WAHLAEAAAN**ANNNNNNN	75.529,03
	3200	66	WAIPAEAAAN**ANNNNNNN	90.374,03
	4000	66	WAJRAEAAAN**ANNNNNNN	122.374,03
	4000 b	100	YAJRAEAAAN**ANNNNNNN	170.072,03
	5000	100	YAKSAEAAAN**ANNNNNNN	200.278,03
6300	100	YALUAEAAAN**ANNNNNNN	248.244,03	
MasterPact MTZ2/3 ML5.0X H1	800	66	WACFCEAAAN**ANNNNNNN	45.202,03
	1000	66	WADGCEAAAN**ANNNNNNN	46.538,03
	1250	66	WAEICEAAAN**ANNNNNNN	47.600,03
	1600	66	WAFJCEAAAN**ANNNNNNN	53.329,03
	2000	66	WAGKCEAAAN**ANNNNNNN	61.215,03
	2500	66	WAHLCEAAAN**ANNNNNNN	77.372,03
	3200	66	WAIPCEAAAN**ANNNNNNN	92.217,03
	4000	66	WAJRCEAAAN**ANNNNNNN	124.217,03
	4000 b	100	YAJRCEAAAN**ANNNNNNN	171.915,03
	5000	100	YAKSCEAAAN**ANNNNNNN	202.121,03
6300	100	YALUCEAAAN**ANNNNNNN	250.087,03	
Elektronik korumalı, 4 kutup, 380 V AC, "çekmeceli tip" - Faz Başına Enerji dijital modülü ve ULP haberleşme modülü ile birlikte				
MasterPact MTZ2/3 ML2.0X H2	1250	100	WEEIAEAAAN**ANNNNNNN	48.316,03
	1600	100	WEFJAEAAAN**ANNNNNNN	54.906,03
	2000	100	WEGKAEAAAN**ANNNNNNN	63.274,03
	2500	100	WEHLAEAAAN**ANNNNNNN	81.041,03
	3200	100	WEIPAEAAAN**ANNNNNNN	97.414,03
	4000	100	WEJRAEAAAN**ANNNNNNN	132.609,03
	4000 b	150	YEJRAEAAAN**ANNNNNNN	184.121,03
	5000	150	YEKSAEAAAN**ANNNNNNN	218.849,03
6300	150	YELUAEAAAN**ANNNNNNN	271.820,03	
MasterPact MTZ2/3 ML5.0X H2	1250	100	WEEICEAAAN**ANNNNNNN	50.159,03
	1600	100	WEFJCEAAAN**ANNNNNNN	56.749,03
	2000	100	WEGKCEAAAN**ANNNNNNN	65.117,03
	2500	100	WEHLCEAAAN**ANNNNNNN	82.884,03
	3200	100	WEIPCEAAAN**ANNNNNNN	99.257,03
	4000	100	WEJRCEAAAN**ANNNNNNN	134.452,03
	4000 b	150	YEJRCEAAAN**ANNNNNNN	185.964,03
	5000	150	YEKSCEAAAN**ANNNNNNN	220.692,03
6300	150	YELUCEAAAN**ANNNNNNN	273.663,03	

H6

Fiyat listesinde yer alan MasterPact MTZ açık tip güç şalterlerinin tümü yatay bağlantılıdır. Farklı bağlantı tiplerine sahip ürün konfigürasyonları için lütfen 444 30 30 numaralı Müşteri Destek Merkezi'ni arayınız.

6300 A ürünlerde sadece dikey bağlantı seçilebilir.

MasterPact MTZ1/2/3 Aksesuarlar



MTZ1 Motor mekanizması



MTZ2/3 Motor mekanizması

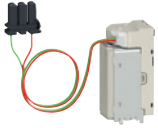

MTZ1/2/3 MX-XF Bobini



FDM128 Pano Gösterge Modülü



EIFE Gömülü Ethernet Arayüzü



Mekanik Sayaç

Tip	Referans	Fiyat (TL)
-----	----------	------------

MasterPact MTZ1/2/3 - yardımcı donanımlar

Motor mekanizması	MCH-MTZ1 için (100-130 V AC)	LV833176SP	4.474,00
	MCH-MTZ1 için (200-240 V AC)	LV833177SP	4.474,00
	MCH-MTZ1 için (277-415 V AC)	LV833179SP	4.474,00
	MCH-MTZ 2/3 için (100-130 V AC)	LV847893SP	4.474,00
	MCH-MTZ 2/3 için (200-240 V AC)	LV847894SP	4.474,00
	MCH-MTZ 2/3 için (277-415 V AC)	LV847895SP	4.474,00

MTZ1/2/3 için yardımcı kontak (sabit tip şalter)	Kontak bloğu (1 adet)	LV847074SP	391,00
MTZ1 için yardımcı kontak (çekmeceli şalter)	Kontak bloğu (1 adet)	LV833098SP	391,00
MTZ2/3 için yardımcı kontak (çekmeceli tip şalter)	Kontak bloğu (1 adet)	LV847849SP	391,00

MX - XF Açırma/Kapama bobini	MTZ1/2/3 için (100-130 V AC)	LV833661SP	1.489,00
MX - XF Açırma/Kapama bobini "Haberleşmeli & Tanılamalı"	MTZ1/2/3 için (100-130 V AC)	LV833035SP	1.489,00
MX - XF Açırma/Kapama bobini	MTZ1/2/3 için (200-250 V AC)	LV833662SP	1.489,00
MX - XF Açırma/Kapama bobini "Haberleşmeli & Tanılamalı"	MTZ1/2/3 için (200-250 V AC)	LV833036SP	1.489,00
MX - XF Açırma/Kapama bobini	MTZ1/2/3 için (380-480 V AC)	LV833664SP	1.489,00
MX - XF Açırma/Kapama bobini "Haberleşmeli & Tanılamalı"	MTZ1/2/3 için (380-480 V AC)	LV833038SP	1.489,00
MN Düşük gerilim bobini	MTZ1/2/3 için (100-130 V AC)	LV833670SP	2.196,00
MN Düşük gerilim bobini	MTZ1/2/3 için (200-250 V AC)	LV833671SP	2.196,00
MN Düşük gerilim bobini	MTZ1/2/3 için (380-480 V AC)	LV833673SP	2.196,00
"Haberleşmeli & Tanılamalı" bobinler için kablaj kiti	MTZ1 için	LV833118	121,00
"Haberleşmeli & Tanılamalı" bobinler için kablaj kiti	MTZ2/3 için	LV847904	121,00
İzolasyon Modülü	MTZ1/2/3	LV850056SP	2.196,00

Çekmece konum kontakları (MTZ1/2/3 için)	Çekmece bağlantıda konum kontağı	LV833170SP	251,00
	Test pozisyonu konum kontağı	LV833170SP	251,00
	Çekmece bağlantısı kesildi konum kontağı	LV833170SP	251,00

⁽¹⁾ Haberleşmeli bobinler için: Her şalter için; haberleşmeli bobin referansı (MX -XF) + Kablaj kiti + İzolasyon modülü birlikte sipariş edilmelidir.

MicroLogic X Kontrol Ünitesi ve Haberleşme Sistemi - yardımcı donanımlar

Haberleşme sistemi için yardımcı donanımlar

FDM128 Dokunmatik Ekranlı Pano Üzeri Gösterge Modülü	LV434128	5.041,00
--	----------	----------

EIFE Gömülü Ethernet Arayüzü (çekmeceli MTZ1 şalterler için)	LV851100SP	5.339,00	
EIFE Gömülü Ethernet Arayüzü (çekmeceli MTZ2/3 şalterler için)	LV851200SP	5.339,00	
ULP Haberleşme modülü(MTZ1, sabit tip için)	LV850063SP	1.316,00	
ULP Haberleşme modülü(MTZ1, çekmeceli tip için)	LV850064SP	1.316,00	
ULP Haberleşme modülü(MTZ2/3, sabit tip için)	LV850061SP	1.316,00	
ULP Haberleşme modülü(MTZ2/3, çekmeceli tip için)	LV850062SP	1.316,00	
ULP Modbus interface modül, IFM	LV434000	1.276,00	
ULP Cord bağlantı kablosu,	0,35 m	LV434195	349,00
	1,3 m	LV434196	370,00
	3 m	LV434197	449,00

RJ45 / RJ45 haberleşme kablosu	1 m x 5 adet	TRV00810	488,00
	2 m x 5 adet	TRV00820	516,00
	3 m x 5 adet	TRV00830	692,00

Mekanik çalışma sayacı

MasterPact MTZ1 için	LV833895SP	793,00
MasterPact MTZ2/3 için	LV848535SP	946,00

MasterPact MTZ1/2/3 - diğer yardımcı donanımlar

Haberleşme sistemi için yardımcı donanımlar

Pano montaj çerçeveleri	MasterPact MTZ1 sabit tip	LV833718SP	244,00
	MasterPact MTZ1 çekmeceli tip	LV833857SP	305,00
	MasterPact MTZ2/3 sabit tip	LV848601SP	275,00
	MasterPact MTZ2/3 çekmeceli tip	LV848603SP	336,00
Faz ayırıcı	MTZ1 630-1600A 3P, önden ve arkadan bağlantı için	LV833622SP	1.525,00

1) Masterpact MTZ açık tip güç şalterlerinde 4 adet OF kontak bloğu standart olarak bulunur.

2) Masterpact MTZ açık tip güç şalterleri FDM121 ile uyumlu değildir. Pano üzerinden lokal izleme ve kontrol için FDM128 pano üzeri gösterge modülü kullanılmalıdır.

Tip	Referans	Fiyat (EUR)
MasterPact MTZ1/2/3 - yardımcı donanımlar		
"Faz Başına Enerji" dijital modülü	LV850002X	43,00
"Dalga Formu Görüntüleme" dijital modülü	LV850003X	302,00
"Yeniden Devreye Alma Asistanı" dijital modülü	LV850004X	95,00
"MasterPact Operasyon Asistanı" dijital modülü	LV850005X	74,00
"Harmonik Analizi" dijital modülü	LV850006X	414,00
"ANSI 51N/51G - Toprak Hatası Alarmı" dijital modülü	LV850007X	391,00
"ERMS - Ark Oluşumunda Ani Açtırma" dijital modülü	LV850009X	2.992,00
"ANSI 32P - Ters Aktif Güç Koruması" dijital modülü	LV850011X	375,00
"ANSI 27/59 - Düşük/Aşırı Gerilim Koruması" dijital modülü	LV850012X	375,00
"Eski Modbus Veri Dizini" dijital modülü	LV850045X	132,00



KORUMA

ANSI 51N/51G - Toprak Hatası Alarmı: Toprak hatası dijital modülü, faz-toprak koruma değerlerine giderek yaklaşım eğilimi gösteren rezistif kaynaklı toprak hatalarının erken teşhisine olanak tanır. Alarmlar, sistemi hatalardan temizlemek üzere bakım personelinin doğru zamanda uygun çözümle hareket etmek konusunda yönlendirir.

ERMS - Ark Oluşumunda Ani Açtırma: ERMS fonksiyonu, ark kıvılcıklarının etkilerine karşı enerji altındaki kurulumla yakın veya civarında çalışan personeli korumaya yönelik yürürlükte olan yönetmeliklere uyumludur. MicroLogic X ünitesinin arka mavi ışıklandırması sayesinde ERMS fonksiyonunun devrede olma durumu uzaktan gözlemlenebilir. ERMS akıllı telefon ile devreye alınabilir, devreden çıkarılabilir.

ANSI 32P - Ters Aktif Güç Koruması: Bu fonksiyon, harici şebeke ve jeneratör uygulamalarını veya birkaç jeneratörün paralel senkron çalışmasını izlemek üzere gerekli verileri sağlar. Jeneratör, yol vericiyi etkileyecek şekilde senkron motor olarak çalışmaya başladığı anda en kısa sürede açtırma sağlar. Ayrıca elektrik dağıtımının farklı noktaları arasındaki aktif güç transferini izlemeye olanak tanır.

ANSI 27/59 - Düşük/Aşırı Gerilim Koruması: Bu fonksiyon jeneratör koruması sağlar. Faz-faz ya da faz-nötr gerilimlerinin devamlı olarak izlenmesi, anormal veya kritik koşulların oluşması durumunda, sistemi korumak için gerekli önlemlerin alınmasına olanak tanır. Örn ; yük atma, yük transferi ve acil jeneratör devreye alma.



ÖLÇÜM

Faz Başına Enerji: Alçak gerilim sistemlerinde büyük oranda dengesiz yüklerin olduğu, farklı kullanım alanlarının mevcut olduğu veya her fazdan ayrı beslenen farklı kullanıcıların olduğu durumlarda faz başına enerji takibini mümkün kılar.

Harmonik Analizi: Bu dijital modül, IEC 61000-4-30 (Test ve Ölçüm Teknikleri - Güç Kalitesi Ölçüm Metodları) standardına uygun olarak 200 ms periyotlar ile 40. gerilim ve akım harmonik sırasına kadar harmonik analizi yapar. MicroLogic X kontrol üniteleri 3sn. periyotlar ile ortalama harmonik değerlerini hesaplar. Harmonikler akıllı telefon aracılığı ile kolaylıkla görüntülenebilir ve gerektiğinde bir uzman ile paylaşılabilir.



BAKIM & TANILAMA

Dalga Formu Görüntüleme: Dalga formlarının otomatik olarak kayıt altına alınması, arıza nedeniyle meydana gelen açtırmaların nedenlerinin analiz edilmesini sağlar. Tek bakışta, açtırma nedenini, arıza büyüklüğünü (genlik ve süre bilgileri ile) ve kurulumda meydana gelen olası hasarların anlaşılmasını sağlar. SDE (hata nedeniyle açtırma) / Açma / ZSI gibi dijital sinyaller, devre kesicinin davranışının analizini mümkün kılar (cevap süresi, selektivite).

Yeniden Devreye Alma Asistanı: Bu fonksiyon, açtırma, açma veya ana güç kaynağı kesintisi ardından kritik yükleri besleyen güç kaynaklarında enerji sürekliliğini sağlamayı amaçlar.

MasterPact Operasyon Asistanı: Bu fonksiyon, Bluetooth bağlantısı ile 10 metre uzaklıktan devre kesiciyi açma ve kapamaya olanak tanır. İlave dokümantasyon incelemesi ve uzun süreli eğitimlere ihtiyaç duymaksızın devreye alma (kapama) süresini hızlandırır.

Eski Modbus Veri Dizini: Eski tip modbus veri dizinini içeren bu dijital modül, sistem entegratörünün, mevcut izleme ve kumanda sisteminde halihazırda bulunan modbus sürücülerini kullanmasına olanak tanır. MasterPact NT/NW ve MasterPact MTZ'in birlikte kullanımını sağlar.

MasterPact NT - Açık Tip Güç Şalterleri

630-1600A

Life Is On

Schneider
Electric



MasterPact NT

Tip	Anma akımı In(A)	Kesme kap. Icu (kA)	Referans	Fiyat (TL)
Enerjimetre MicroLogic 2.0E korumalı, 3 kutup, 380 V AC, "sabit tip"				
MasterPact NT ML2.0E H1	630	42	NT06H1 3P ML2E••	19.454,00
	800	42	NT08H1 3P ML2E••	19.843,00
	1000	42	NT10H1 3P ML2E••	20.693,00
	1250	42	NT12H1 3P ML2E••	21.375,00
	1600	42	NT16H1 3P ML2E••	23.819,00
MasterPact NT ML2.0E H2	630	50	NT06H2 3P ML2E••	19.769,00
	800	50	NT08H2 3P ML2E••	20.165,00
	1000	50	NT10H2 3P ML2E••	21.053,00
	1250	50	NT12H2 3P ML2E••	21.758,00
	1600	50	NT16H2 3P ML2E••	25.558,00
Enerjimetre MicroLogic 5.0E korumalı, 3 kutup, 380 V AC, "sabit tip"				
MasterPact NT ML5.0E H1	630	42	NT06H1 3P ML5E••	20.971,00
	800	42	NT08H1 3P ML5E••	21.391,00
	1000	42	NT10H1 3P ML5E••	22.241,00
	1250	42	NT12H1 3P ML5E••	22.923,00
	1600	42	NT16H1 3P ML5E••	25.367,00
MasterPact NT ML5.0E H2	630	50	NT06H2 3P ML5E••	21.287,00
	800	50	NT08H2 3P ML5E••	21.712,00
	1000	50	NT10H2 3P ML5E••	22.601,00
	1250	50	NT12H2 3P ML5E••	23.306,00
	1600	50	NT16H2 3P ML5E••	27.106,00
Enerjimetre MicroLogic 2.0E korumalı, 3 kutup, 380 V AC, "çekmeceli tip"				
MasterPact NT ML2.0E H1	630	42	NT06H1 3P ML2EW••	27.296,00
	800	42	NT08H1 3P ML2EW••	27.841,00
	1000	42	NT10H1 3P ML2EW••	28.692,00
	1250	42	NT12H1 3P ML2EW••	29.374,00
	1600	42	NT16H1 3P ML2EW••	33.128,00
MasterPact NT ML2.0E H2	630	50	NT06H2 3P ML2EW••	28.895,00
	800	50	NT08H2 3P ML2EW••	29.473,00
	1000	50	NT10H2 3P ML2EW••	30.362,00
	1250	50	NT12H2 3P ML2EW••	31.067,00
	1600	50	NT16H2 3P ML2EW••	34.867,00
Enerjimetre MicroLogic 5.0E korumalı, 3 kutup, 380 V AC, "çekmeceli tip"				
MasterPact NT ML5.0E H1	630	42	NT06H1 3P ML5EW••	28.813,00
	800	42	NT08H1 3P ML5EW••	29.389,00
	1000	42	NT10H1 3P ML5EW••	30.239,00
	1250	42	NT12H1 3P ML5EW••	30.921,00
	1600	42	NT16H1 3P ML5EW••	34.675,00
MasterPact NT ML5.0E H2	630	50	NT06H2 3P ML5EW••	30.413,00
	800	50	NT08H2 3P ML5EW••	31.021,00
	1000	50	NT10H2 3P ML5EW••	31.910,00
	1250	50	NT12H2 3P ML5EW••	32.614,00
	1600	50	NT16H2 3P ML5EW••	36.415,00

H9

MasterPact NT - Açık Tip Güç Şalterleri

630-1600A

Life Is On

Schneider
Electric

Tip	Anma akımı In(A)	Kesme kap. Icu (kA)	Referans	Fiyat (TL)
Enerjimetre MicroLogic 2.0E korumalı, 4 kutup, 380 V AC, "sabit tip"				
MasterPact NT ML2.0E H1	630	42	NT06H1 4P ML2E●●	23.029,00
	800	42	NT08H1 4P ML2E●●	23.490,00
	1000	42	NT10H1 4P ML2E●●	24.578,00
	1250	42	NT12H1 4P ML2E●●	25.443,00
	1600	42	NT16H1 4P ML2E●●	28.539,00
MasterPact NT ML2.0E H2	630	50	NT06H2 4P ML2E●●	23.442,00
	800	50	NT08H2 4P ML2E●●	23.911,00
	1000	50	NT10H2 4P ML2E●●	25.030,00
	1250	50	NT12H2 4P ML2E●●	25.926,00
	1600	50	NT16H2 4P ML2E●●	30.745,00
Enerjimetre MicroLogic 5.0E korumalı, 4 kutup, 380 V AC, "sabit tip"				
MasterPact NT ML5.0E H1	630	42	NT06H1 4P ML5E●●	24.546,00
	800	42	NT08H1 4P ML5E●●	25.037,00
	1000	42	NT10H1 4P ML5E●●	26.125,00
	1250	42	NT12H1 4P ML5E●●	26.991,00
	1600	42	NT16H1 4P ML5E●●	30.086,00
MasterPact NT ML5.0E H2	630	50	NT06H2 4P ML5E●●	24.960,00
	800	50	NT08H2 4P ML5E●●	25.459,00
	1000	50	NT10H2 4P ML5E●●	26.577,00
	1250	50	NT12H2 4P ML5E●●	27.474,00
	1600	50	NT16H2 4P ML5E●●	32.293,00
Enerjimetre MicroLogic 2.0E korumalı, 4 kutup, 380 V AC, "çekmeceli tip"				
MasterPact NT ML2.0E H1	630	42	NT06H1 4P ML2EW●●	32.493,00
	800	42	NT08H1 4P ML2EW●●	33.143,00
	1000	42	NT10H1 4P ML2EW●●	34.231,00
	1250	42	NT12H1 4P ML2EW●●	35.097,00
	1600	42	NT16H1 4P ML2EW●●	39.992,00
MasterPact NT ML2.0E H2	630	50	NT06H2 4P ML2EW●●	34.671,00
	800	50	NT08H2 4P ML2EW●●	35.365,00
	1000	50	NT10H2 4P ML2EW●●	36.484,00
	1250	50	NT12H2 4P ML2EW●●	37.380,00
	1600	50	NT16H2 4P ML2EW●●	42.199,00
Enerjimetre MicroLogic 5.0E korumalı, 4 kutup, 380 V AC, "çekmeceli tip"				
MasterPact NT ML5.0E H1	630	42	NT06H1 4P ML5EW●●	34.011,00
	800	42	NT08H1 4P ML5EW●●	34.691,00
	1000	42	NT10H1 4P ML5EW●●	35.779,00
	1250	42	NT12H1 4P ML5EW●●	36.644,00
	1600	42	NT16H1 4P ML5EW●●	41.540,00
MasterPact NT ML5.0E H2	630	50	NT06H2 4P ML5EW●●	36.189,00
	800	50	NT08H2 4P ML5EW●●	36.913,00
	1000	50	NT10H2 4P ML5EW●●	38.031,00
	1250	50	NT12H2 4P ML5EW●●	38.927,00
	1600	50	NT16H2 4P ML5EW●●	43.746,00

H10

NT ve NW Açık tip güç devre kesicileri için

●● Arka bağlantı tipine karşılık gelen kodu referanstaki noktanın yerine koyunuz. İlk noktayı, üst bağlantı tipi; ikinci noktayı, alt bağlantı tipi için kullanınız.

NT

Örnek1: NT16H13PML2AHH: üst yatay, alt yatay bağlantılı NT1600A.

Örnek2: NT16H13PML2AHV: üst yatay, alt dikey bağlantılı NT1600A.

NW

Örnek1: NW16H13PML2EHH: üst yatay, alt yatay bağlantılı NW1600A.

Örnek2: NW16H13PML2EHV: üst yatay, alt dikey bağlantılı NW1600A.

H: yatay bağlantı

V: dikey bağlantı

F: önden bağlantı (C grubu)

5000 A ürünlerde sadece H ve V bağlantı, 6300 A ürünlerde sadece V bağlantı seçilebilir.

BCM ULP haberleşme modülü devre kesicileri beraber montajlı olarak gönderilmektedir. Ayrı satışı yoktur.

Haberleşmeli devre kesiciler için referans sonuna "C" eklenmelidir.

Ör ; NT12H13PML2EHH => NT12H13PML2EHHHC şeklinde olmalıdır.

MasterPact NW - Açık Tip Güç Şalterleri

800-6300A

Life Is On

Schneider
Electric



MasterPact NW

Tip	Anma akımı In(A)	Kesme kap. Icu (kA)	Referans	Fiyat (TL)
Enerjimetrelili elektronik korumalı, 3 kutup, 380 V AC, "sabit tip"				
MasterPact NW ML2.0E H1	800	65	NW08H1 3P ML2E●●	22.405,00
	1000	65	NW10H1 3P ML2E●●	23.393,00
	1250	65	NW12H1 3P ML2E●●	24.176,00
	1600	65	NW16H1 3P ML2E●●	28.398,00
	2000	65	NW20H1 3P ML2E●●	34.059,00
	2500	65	NW25H1 3P ML2E●●	43.832,00
	3200	65	NW32H1 3P ML2E●●	51.348,00
	4000	65	NW40H1 3P ML2E●●	68.144,00
	4000 b	100	NW40bH1 3P ML2E●●	87.306,00
	5000	100	NW50H1 3P ML2E●●	109.558,00
6300	100	NW63H1 3P ML2EVV	144.400,00	
MasterPact NW ML5.0E H1	800	65	NW08H1 3P ML5E●●	24.125,00
	1000	65	NW10H1 3P ML5E●●	25.112,00
	1250	65	NW12H1 3P ML5E●●	25.895,00
	1600	65	NW16H1 3P ML5E●●	30.118,00
	2000	65	NW20H1 3P ML5E●●	35.779,00
	2500	65	NW25H1 3P ML5E●●	45.551,00
	3200	65	NW32H1 3P ML5E●●	53.068,00
	4000	65	NW40H1 3P ML5E●●	69.863,00
	4000 b	100	NW40bH1 3P ML5E●●	89.025,00
	5000	100	NW50H1 3P ML5E●●	111.277,00
6300	100	NW63H1 3P ML5EVV	146.119,00	
Enerjimetrelili elektronik korumalı, 3 kutup, 380 V AC, "sabit tip"				
MasterPact NW ML2.0E H2	1250	100	NW12H2 3P ML2E●●	26.057,00
	1600	100	NW16H2 3P ML2E●●	30.918,00
	2000	100	NW20H2 3P ML2E●●	36.953,00
	2500	100	NW25H2 3P ML2E●●	47.892,00
	3200	100	NW32H2 3P ML2E●●	56.541,00
	4000	100	NW40H2 3P ML2E●●	75.686,00
	4000 b	150	NW40bH2 3P ML2E●●	97.657,00
	5000	150	NW50H2 3P ML2E●●	123.246,00
	6300	150	NW63H2 3P ML2EVV	161.766,00
MasterPact NW ML5.0E H2	1250	100	NW12H2 3P ML5E●●	27.777,00
	1600	100	NW16H2 3P ML5E●●	32.637,00
	2000	100	NW20H2 3P ML5E●●	38.673,00
	2500	100	NW25H2 3P ML5E●●	49.612,00
	3200	100	NW32H2 3P ML5E●●	58.261,00
	4000	100	NW40H2 3P ML5E●●	77.405,00
	4000 b	150	NW40bH2 3P ML5E●●	99.377,00
	5000	150	NW50H2 3P ML5E●●	124.966,00
6300	150	NW63H2 3P ML5EVV	163.485,00	

H11

MasterPact NW - Açık Tip Güç Şalterleri

800-6300A

Life Is On

Schneider
Electric



MasterPact NW

Tip	Anma akımı In(A)	Kesme kap. Icu (kA)	Referans	Fiyat (TL)
Enerjimetrel elektronik korumalı, 3 kutup, 380 V AC, "çekmeceli tip"				
MasterPact NW ML2.0E H1	800	65	NW08H1 3P ML2EW••	32.748,00
	1000	65	NW10H1 3P ML2EW••	33.736,00
	1250	65	NW12H1 3P ML2EW••	34.519,00
	1600	65	NW16H1 3P ML2EW••	38.741,00
	2000	65	NW20H1 3P ML2EW••	46.317,00
	2500	65	NW25H1 3P ML2EW••	56.090,00
	3200	65	NW32H1 3P ML2EW••	66.909,00
	4000	65	NW40H1 3P ML2EW••	91.766,00
	4000 b	100	NW40bH1 3P ML2EW••	127.477,00
	5000	100	NW50H1 3P ML2EW••	149.729,00
6300	100	NW63H1 3P ML2EWWW	184.571,00	
MasterPact NW ML5.0E H1	800	65	NW08H1 3P ML5EW••	34.468,00
	1000	65	NW10H1 3P ML5EW••	35.455,00
	1250	65	NW12H1 3P ML5EW••	36.238,00
	1600	65	NW16H1 3P ML5EW••	40.461,00
	2000	65	NW20H1 3P ML5EW••	48.037,00
	2500	65	NW25H1 3P ML5EW••	57.809,00
	3200	65	NW32H1 3P ML5EW••	68.629,00
	4000	65	NW40H1 3P ML5EW••	93.486,00
	4000 b	100	NW40bH1 3P ML5EW••	129.196,00
	5000	100	NW50H1 3P ML5EW••	151.448,00
6300	100	NW63H1 3P ML5EWWW	186.291,00	
Enerjimetrel elektronik korumalı, 3 kutup, 380 V AC, "çekmeceli tip"				
MasterPact NW ML2.0E H2	1250	100	NW12H2 3P ML2EW••	36.400,00
	1600	100	NW16H2 3P ML2EW••	41.261,00
	2000	100	NW20H2 3P ML2EW••	49.212,00
	2500	100	NW25H2 3P ML2EW••	60.150,00
	3200	100	NW32H2 3P ML2EW••	72.102,00
	4000	100	NW40H2 3P ML2EW••	99.308,00
	4000 b	150	NW40bH2 3P ML2EW••	137.828,00
	5000	150	NW50H2 3P ML2EW••	163.417,00
6300	150	NW63H2 3P ML2EWWW	201.937,00	
MasterPact NW ML5.0E H2	1250	100	NW12H2 3P ML5EW••	38.120,00
	1600	100	NW16H2 3P ML5EW••	42.980,00
	2000	100	NW20H2 3P ML5EW••	50.931,00
	2500	100	NW25H2 3P ML5EW••	61.870,00
	3200	100	NW32H2 3P ML5EW••	73.822,00
	4000	100	NW40H2 3P ML5EW••	101.028,00
	4000 b	150	NW40bH2 3P ML5EW••	139.548,00
	5000	150	NW50H2 3P ML5EW••	165.137,00
6300	150	NW63H2 3P ML5EWWW	203.656,00	

1000V ürünler için 444 30 30 numaralı Müşteri Destek Merkezi'ni arayınız.

BCM ULP haberleşme modülü devre kesiciliyle beraber montajlı olarak gönderilmektedir. Ayrı satışı yoktur.
Haberleşmeli devre kesiciler için referans sonuna "C" eklenmelidir.
Ör ; NW12H13PML2EHH => NW12H13PML2EHH C şeklinde olmalıdır.

H12

MasterPact NW - Açık Tip Güç Şalterleri

800-6300A

Life Is On

Schneider
Electric

Tip	Anma akımı In(A)	Kesme kap. Icu (kA)	Referans	Fiyat (TL)
Enerjimetreli elektronik korumalı, 4 kutup, 380 V AC, "sabit tip"				
MasterPact NW ML2.0E H1	800	65	NW08H1 4P ML2E••	26.568,00
	1000	65	NW10H1 4P ML2E••	27.811,00
	1250	65	NW12H1 4P ML2E••	28.807,00
	1600	65	NW16H1 4P ML2E••	34.161,00
	2000	65	NW20H1 4P ML2E••	41.533,00
	2500	65	NW25H1 4P ML2E••	54.038,00
	3200	65	NW32H1 4P ML2E••	63.572,00
	4000	65	NW40H1 4P ML2E••	84.982,00
	4000 b	100	NW40bH1 4P ML2E••	109.336,00
	5000	100	NW50H1 4P ML2E••	137.564,00
6300	100	NW63H1 4P ML2EVV	182.400,00	
MasterPact NW ML5.0E H1	800	65	NW08H1 4P ML5E••	28.288,00
	1000	65	NW10H1 4P ML5E••	29.530,00
	1250	65	NW12H1 4P ML5E••	30.526,00
	1600	65	NW16H1 4P ML5E••	35.881,00
	2000	65	NW20H1 4P ML5E••	43.253,00
	2500	65	NW25H1 4P ML5E••	55.758,00
	3200	65	NW32H1 4P ML5E••	65.292,00
	4000	65	NW40H1 4P ML5E••	86.701,00
	4000 b	100	NW40bH1 4P ML5E••	111.056,00
	5000	100	NW50H1 4P ML5E••	139.284,00
6300	100	NW63H1 4P ML5EVV	184.120,00	
Enerjimetreli elektronik korumalı, 4 kutup, 380 V AC, "sabit tip"				
MasterPact NW ML2.0E H2	1250	100	NW12H2 4P ML2E••	31.199,00
	1600	100	NW16H2 4P ML2E••	37.353,00
	2000	100	NW20H2 4P ML2E••	45.202,00
	2500	100	NW25H2 4P ML2E••	59.188,00
	3200	100	NW32H2 4P ML2E••	70.153,00
	4000	100	NW40H2 4P ML2E••	94.550,00
	4000 b	150	NW40bH2 4P ML2E••	122.471,00
	5000	150	NW50H2 4P ML2E••	154.922,00
	6300	150	NW63H2 4P ML2EVV	204.431,00
MasterPact NW ML5.0E H2	1250	100	NW12H2 4P ML5E••	32.918,00
	1600	100	NW16H2 4P ML5E••	39.073,00
	2000	100	NW20H2 4P ML5E••	46.922,00
	2500	100	NW25H2 4P ML5E••	60.908,00
	3200	100	NW32H2 4P ML5E••	71.872,00
	4000	100	NW40H2 4P ML5E••	96.269,00
	4000 b	150	NW40bH2 4P ML5E••	124.191,00
	5000	150	NW50H2 4P ML5E••	156.641,00
6300	150	NW63H2 4P ML5EVV	206.151,00	

H13

MasterPact NW - Açık Tip Güç Şalterleri

800-6300A

Life Is On

Schneider
Electric

Tip	Anma akımı In(A)	Kesme kap. Icu (kA)	Referans	Fiyat (TL)
Enerjiyemreli elektronik korumalı, 4 kutup, 380 V AC, "çekmeceli tip"				
MasterPact NW ML2.0E H1	800	65	NW08H1 4P ML2EW••	39.294,00
	1000	65	NW10H1 4P ML2EW••	40.537,00
	1250	65	NW12H1 4P ML2EW••	41.533,00
	1600	65	NW16H1 4P ML2EW••	46.888,00
	2000	65	NW20H1 4P ML2EW••	56.856,00
	2500	65	NW25H1 4P ML2EW••	69.361,00
	3200	65	NW32H1 4P ML2EW••	83.237,00
	4000	65	NW40H1 4P ML2EW••	113.133,00
	4000 b	100	NW40bH1 4P ML2EW••	157.714,00
	5000	100	NW50H1 4P ML2EW••	185.942,00
6300	100	NW63H1 4P ML2EWW	230.778,00	
MasterPact NW ML5.0E H1	800	65	NW08H1 4P ML5EW••	41.014,00
	1000	65	NW10H1 4P ML5EW••	42.257,00
	1250	65	NW12H1 4P ML5EW••	43.253,00
	1600	65	NW16H1 4P ML5EW••	48.607,00
	2000	65	NW20H1 4P ML5EW••	58.575,00
	2500	65	NW25H1 4P ML5EW••	71.081,00
	3200	65	NW32H1 4P ML5EW••	84.956,00
	4000	65	NW40H1 4P ML5EW••	114.853,00
	4000 b	100	NW40bH1 4P ML5EW••	159.433,00
	5000	100	NW50H1 4P ML5EW••	187.661,00
6300	100	NW63H1 4P ML5EWW	232.497,00	
Enerjiyemreli elektronik korumalı, 4 kutup, 380 V AC, "çekmeceli tip"				
MasterPact NW ML2.0E H2	1250	100	NW12H2 4P ML2EW••	43.925,00
	1600	100	NW16H2 4P ML2EW••	50.080,00
	2000	100	NW20H2 4P ML2EW••	60.525,00
	2500	100	NW25H2 4P ML2EW••	74.511,00
	3200	100	NW32H2 4P ML2EW••	89.817,00
	4000	100	NW40H2 4P ML2EW••	122.701,00
	4000 b	150	NW40bH2 4P ML2EW••	170.849,00
	5000	150	NW50H2 4P ML2EW••	203.299,00
6300	150	NW63H2 4P ML2EWW	252.808,00	
MasterPact NW ML5.0E H2	1250	100	NW12H2 4P ML5EW••	45.645,00
	1600	100	NW16H2 4P ML5EW••	51.799,00
	2000	100	NW20H2 4P ML5EW••	62.244,00
	2500	100	NW25H2 4P ML5EW••	76.231,00
	3200	100	NW32H2 4P ML5EW••	91.536,00
	4000	100	NW40H2 4P ML5EW••	124.421,00
	4000 b	150	NW40bH2 4P ML5EW••	172.568,00
	5000	150	NW50H2 4P ML5EW••	205.018,00
6300	150	NW63H2 4P ML5EWW	254.528,00	

H14

1000V ürünler için 444 30 30 numaralı Müşteri Destek Merkezi'ni arayınız.

BCM ULP haberleşme modülü devre kesicileri beraber montajlı olarak gönderilmektedir. Aynı satışı yoktur.

Haberleşmeli devre kesiciler için referans sonuna "C" eklenmelidir.

Ör ; NW12H13PML2EHH => NW12H13PML2EHHC şeklinde olmalıdır.

MasterPact NT/NW

Aksesuarlar

Life Is On

Schneider
Electric



NT Motor mekanizması



NW Motor mekanizması



XF-MX Gerilim bobini

Tip	Referans	Fiyat (TL)	
MasterPact NT/NW - yardımcı donanımlar			
Sabit tipler için yardımcı donanımlar			
Motor mekanizması	MCH-NT için (100-130 V AC)	47395	4.184,00
	MCH-NT için (200-240 V AC)	47396	4.184,00
	MCH-NT için (277-415 V AC)	47398	4.184,00
	MCH-NW için (100-130 V AC)	48211	4.184,00
	MCH-NW için (200-240 V AC)	48212	4.184,00
	MCH-NW için (380-415 V AC)	48214	4.184,00
NW için yardımcı kontak	40F kontak bloğu ⁽¹⁾	48198	1.520,00
MX açtırma bobini	100-130 V AC	47362	970,00
MX açtırma bobini "Haberleşmeli Tip"	100-130 V AC	47323	970,00
MX açtırma bobini	200-250 V AC	47363	970,00
MX açtırma bobini "Haberleşmeli Tip"	200-250 V AC	47324	970,00
MX açtırma bobini	380-480 V AC	47365	970,00
MX açtırma bobini "Haberleşmeli Tip"	380-480 V AC	47326	970,00
XF kapama bobini	100-130 V AC	47352	970,00
XF kapama bobini "Haberleşmeli Tip"	100-130 V AC	47313	970,00
XF kapama bobini	200-250 V AC	47353	970,00
XF kapama bobini "Haberleşmeli Tip"	200-250 V AC	47314	970,00
XF kapama bobini	380-480 V AC	47355	970,00
XF kapama bobini "Haberleşmeli Tip"	380-480 V AC	47316	970,00
MN düşük gerilim bobini	100-130 V AC	47382	2.072,00
MN düşük gerilim bobini	200-250 V AC	47383	2.072,00
MN düşük gerilim bobini	380-480 V AC	47385	2.072,00
Çekmeceli tipler için yardımcı donanımlar			
Motor mekanizması	MCH-NT için (100-130 V AC)	47465	4.184,00
	MCH-NT için (200-240 V AC)	47466	4.184,00
	MCH-NT için (277-415 V AC)	47468	4.184,00
	MCH-NW için (100-130 V AC)	48526	4.184,00
	MCH-NW için (200-240 V AC)	48527	4.184,00
	MCH-NW için (380-415 V AC)	48529	4.184,00
NW için yardımcı kontak	40F kontak bloğu ⁽¹⁾	48468	1.520,00
Çekmece konum kontakları	Çekmece bağlantıda konum kontağı	33751	229,00
	Test pozisyonu konum kontağı	33752	229,00
	Çekmece bağlantısı kesildi konum kontağı	33753	229,00
MX Açtırma bobini	NT için (100-130 V AC)	33812	970,00
MX Açtırma bobini "Haberleşmeli Tip"	NT için (100-130 V AC)	33794	970,00
MX Açtırma bobini	NT için (200-250 V AC)	33813	970,00
MX Açtırma bobini "Haberleşmeli Tip"	NT için (200-250 V AC)	33795	970,00
MX Açtırma bobini	NT için (380-480 V AC)	33815	970,00
MX Açtırma bobini "Haberleşmeli Tip"	NT için (380-480 V AC)	33797	970,00
MX Açtırma bobini	NW için (100-130 V AC)	48493	970,00
MX Açtırma bobini "Haberleşmeli Tip"	NW için (100-130 V AC)	48460	970,00
MX Açtırma bobini	NW için (200-250 V AC)	48494	970,00
MX Açtırma bobini "Haberleşmeli Tip"	NW için (200-250 V AC)	48461	970,00
MX Açtırma bobini	NW için (380-480 V AC)	48496	970,00
MX Açtırma bobini "Haberleşmeli Tip"	NW için (380-480 V AC)	48463	970,00
XF Kapama bobini	NT için (100-130 V AC)	47442	970,00
XF Kapama bobini "Haberleşmeli Tip"	NT için (100-130 V AC)	47414	970,00
XF Kapama bobini	NT için (200-250 V AC)	47443	970,00
XF Kapama bobini "Haberleşmeli Tip"	NT için (200-250 V AC)	47415	970,00
XF Kapama bobini	NT için (380-480 V AC)	47445	970,00
XF Kapama bobini "Haberleşmeli Tip"	NT için (380-480 V AC)	47417	970,00
XF Kapama bobini	NW için (100-130 V AC)	48483	970,00
XF Kapama bobini "Haberleşmeli Tip"	NW için (100-130 V AC)	48451	970,00
XF Kapama bobini	NW için (200-250 V AC)	48484	970,00
XF Kapama bobini "Haberleşmeli Tip"	NW için (200-250 V AC)	48452	970,00
XF Kapama bobini	NW için (380-480 V AC)	48486	970,00
XF Kapama bobini "Haberleşmeli Tip"	NW için (380-480 V AC)	48454	970,00
MN Düşük gerilim bobini	NT için (200-250 V AC)	33822	2.072,00
	NT için (380-480 V AC)	33824	2.072,00
	NW için (100-130 V AC)	48503	2.072,00
	NW için (200-250 V AC)	48504	2.072,00
	NW için (380-480 V AC)	48506	2.072,00

H15

MasterPact NT/NW

Çekmece Modülü ve Diğer Aksesuarlar

Life Is On

Schneider
Electric

Tip	Referans	Fiyat (TL)
-----	----------	------------

MicroLogic kontrol ünitesi ve haberleşme sistemi - yardımcı donanımlar

Haberleşme sistemi için yardımcı donanımlar

FDM121 Pano gösterge modülü referans kiti (TRV00121+LV454444+TRV00880+LV434197) ³⁾	FDM121	4.486,00
ULP Modbus interface modül, IFM	LV434000	1.276,00
ULP Cord bağlantı kablosu, 0,35 m	LV434195	349,00
1,3 m	LV434196	370,00
3 m	LV434197	449,00
RJ45 / RJ45 haberleşme kablosu 1 m x 5 adet	TRV00810	488,00
2 m x 5 adet	TRV00820	516,00
3 m x 5 adet	TRV00830	692,00

Batarya modülü

Batarya modülü	54446	4.949,00
----------------	-------	----------

Mekanik çalışma sayacı

MasterPact NT için	33895	586,00
MasterPact NW için	48535	750,00

MasterPact NT/NW - diğer yardımcı donanımlar

Pano montaj çerçeveleri

MasterPact NT sabit tip	33718	173,00	
MasterPact NT çekmeceli tip	33857	210,00	
MasterPact NW sabit tip	48601	232,00	
MasterPact NW çekmeceli tip	48603	256,00	
Faz ayırıcı	NT630-1600 3P, önden ve arkadan bağlantı için	33622	1.733,00



FDM121 Pano Gösterge Modülü



BCM ULP haberleşme modülü



24V DC harici güç kaynağı



Batarya modülü



Mekanik sayaç

⁽¹⁾ MasterPact NT ve NW devre kesicilerde 40F kontak bloğu standart olarak bulunur.

⁽²⁾ Kalite standartları gereğince montajının Schneider Electric tarafından yapılması gerekmektedir. Bundan dolayı BCM ULP siparişinin devre kesici siparişi sırasında verilmesi gerekmektedir.

⁽³⁾ FDM121 referansının siparişi açıldığı takdirde pano gösterge modülünün çalışması için BCM ULP haberleşme modülü haricindeki gerekli aksesuarlar bir arada sevk edilecektir.

Not:

- Fiyat listesindeki, sadece koruma özelliğine sahip MicroLogic Kontrol Ünitesi ComPact NS>630A devre kesicilerinde FDM 121 Pano Gösterge Modülünü kullanmak mümkün değildir.
- ComPact NS>630A devre kesicilerinin, FDM 121 ile bağlantı kurabilecek diğer MicroLogic Kontrol Üniteleri için 444 30 30 Müşteri Destek Merkezi'ni arayınız.
- ComPact NS>630A ve MasterPact NT&NW devre kesicilerini FDM 121 Pano Gösterge Modülü'ne bağlayabilmemiz için:
 - BCM ULP Haberleşme Modülü'ne
 - 24V DC Harici Güç kaynağına
 - ULP bağlantı kablosuna ihtiyacınız vardır.
- ComPact NS>630A, MasterPact NT&NW devre kesicilerinde kullanılabilecek MicroLogic Kontrol Üniteleri ile ilgili detaylı bilgi için listenin sonundaki MicroLogic Panorama'dan faydalanabilirsiniz.

* Ürün referansları için sayfa 115'e göz atınız.

- BCM ULP haberleşme modülü devre kesiciyle beraber montajlı olarak gönderilmektedir. Ayrı satışı yoktur.

Haberleşmeli Devre Kesiciler için referans sonuna "C" eklenmelidir.

Ör.: NW25H13PML2EHH => NW25H13PML2EHHHC şeklinde olmalıdır.

H16

EasyPact MVS - Açık Tip Güç Şalterleri

800 - 4000A

Life Is On

Schneider
Electric



Tip	Anma Akımı In (A)	Kesme Kapasitesi Icu (kA)	Referans	Fiyat (TL)
Elektronik korumalı				
3 Kutup 380 V AC «sabit tip»				
MVS Standart	800	65	MVS08H3MF5L	14.852,00
	1000	65	MVS10H3MF5L	15.459,00
	1250	65	MVS12H3MF5L	15.942,00
	1600	65	MVS16H3MF5L	18.541,00
	2000	65	MVS20H3MF5L	22.025,00
	2500	65	MVS25H3MF5L	28.043,00
	3200	65	MVS32H3MF5L	32.670,00
	4000	65	MVS40H3MF5L● ⁽²⁾	43.009,00
MVS Motorlu ⁽¹⁾	800	65	MVS08H3NF5L	20.899,00
	1000	65	MVS10H3NF5L	21.505,00
	1250	65	MVS12H3NF5L	21.989,00
	1600	65	MVS16H3NF5L	24.588,00
	2000	65	MVS20H3NF5L	28.072,00
	2500	65	MVS25H3NF5L	34.089,00
	3200	65	MVS32H3NF5L	38.715,00
	4000	65	MVS40H3NF5L● ⁽²⁾	49.055,00
Elektronik korumalı				
3 Kutup 380 V AC «çekmeceli tip»				
MVS Standart	800	65	MVS08H3MW5L	21.219,00
	1000	65	MVS10H3MW5L	21.828,00
	1250	65	MVS12H3MW5L	22.311,00
	1600	65	MVS16H3MW5L	24.908,00
	2000	65	MVS20H3MW5L	29.572,00
	2500	65	MVS25H3MW5L	35.588,00
	3200	65	MVS32H3MW5L	42.250,00
	4000	65	MVS40H3MW5L● ⁽²⁾	57.552,00
MVS Motorlu ⁽¹⁾	800	65	MVS08H3NW5L	27.266,00
	1000	65	MVS10H3NW5L	27.874,00
	1250	65	MVS12H3NW5L	28.357,00
	1600	65	MVS16H3NW5L	30.955,00
	2000	65	MVS20H3NW5L	35.618,00
	2500	65	MVS25H3NW5L	41.634,00
	3200	65	MVS32H3NW5L	48.296,00
	4000	65	MVS40H3NW5L● ⁽²⁾	63.599,00
4 Kutup, 380 V AC «sabit tip»				
MVS Standart	800	65	MVS08H4MF5L	17.415,00
	1000	65	MVS10H4MF5L	18.179,00
	1250	65	MVS12H4MF5L	18.793,00
	1600	65	MVS16H4MF5L	22.088,00
	2000	65	MVS20H4MF5L	26.627,00
	2500	65	MVS25H4MF5L	34.325,00
	3200	65	MVS32H4MF5L	40.195,00
	4000	65	MVS40H4MF5L● ⁽²⁾	53.377,00
MVS Motorlu ⁽¹⁾	800	65	MVS08H4NF5L	23.461,00
	1000	65	MVS10H4NF5L	24.225,00
	1250	65	MVS12H4NF5L	24.839,00
	1600	65	MVS16H4NF5L	28.134,00
	2000	65	MVS20H4NF5L	32.673,00
	2500	65	MVS25H4NF5L	40.372,00
	3200	65	MVS32H4NF5L	46.242,00
	4000	65	MVS40H4NF5L● ⁽²⁾	59.423,00
Elektronik korumalı				
4 Kutup, 380 V AC «çekmeceli tip»				
MVS Standart	800	65	MVS08H4MW5L	25.249,00
	1000	65	MVS10H4MW5L	26.015,00
	1250	65	MVS12H4MW5L	26.627,00
	1600	65	MVS16H4MW5L	29.924,00
	2000	65	MVS20H4MW5L	36.059,00
	2500	65	MVS25H4MW5L	43.759,00
	3200	65	MVS32H4MW5L	52.300,00
	4000	65	MVS40H4MW5L● ⁽²⁾	70.707,00
MVS Motorlu ⁽¹⁾	800	65	MVS08H4NW5L	31.295,00
	1000	65	MVS10H4NW5L	32.062,00
	1250	65	MVS12H4NW5L	32.673,00
	1600	65	MVS16H4NW5L	35.970,00
	2000	65	MVS20H4NW5L	42.106,00
	2500	65	MVS25H4NW5L	49.806,00
	3200	65	MVS32H4NW5L	58.347,00
	4000	65	MVS40H4NW5L● ⁽²⁾	76.753,00

⁽¹⁾ Motorlu Tip Devre Kesicilerde 220V MCH motor mekanizmasının yanında 220V MX açtırma ve 220V XF kapama bobinleri de birlikte gönderilir. Bütün ürünler yatay (H) bağlantılı olarak teslim edilmektedir. Dikey bağlantı için bağlantı parçasını (konnektörü) 90 derece çevirmeniz yeterli olacaktır.

⁽²⁾ 4000 A ürünlerin bağlantı tipine karşılık gelen kodu referanstaki (●) yerine koyunuz.

- Yatay bağlantı için herhangi bir ibareye gerek yoktur.

V - Dikey bağlantı

M - Karma bağlantı (HV)

N - Karma bağlantı (VH)

EasyPact MVS serisinde 40F kontak devre kesici ile birlikte standart olarak gelir.

H17

EasyPact MVS - Açık Tip Güç Şalterleri

800 - 4000A

Life Is On

Schneider
Electric

EasyPact MVS - Yardımcı donanımlar

Tip	Referans	Fiyat (TL)	
Sabit tipler için			
Motor Mekanizması	MCH - MVS için 100-130V AC	48211	4.184,00
	MCH - MVS için 200-240V AC	48212	4.184,00
NW için Yardımcı Kontakt	40F kontakt bloğu	48198	1.520,00
MX Açırma Bobini	100-130V AC/DC	47362	970,00
	200-250V AC/DC	47363	970,00
XF Kapama Bobini	100-130V AC/DC	MVS21801	889,00
	200-250V AC/DC	MVS21803	889,00
MN Düşük Gerilim Bobini	100-130 V AC/DC	47382	2.072,00
	200-250 V AC/DC	47383	2.072,00
Çekmeceli tipler için			
Motor Mekanizması	MCH - MVS için 100-130V AC	48526	4.184,00
	MCH - MVS için 200-240V AC	48527	4.184,00
NW için Yardımcı Kontakt	40F kontakt bloğu	48468	1.520,00
MX Açırma Bobini	100-130V AC/DC	48493	970,00
	200-250V AC/DC	48494	970,00
XF Kapama Bobini	100-130V AC/DC	MVS21802	889,00
	200-250V AC/DC	MVS21804	889,00
MN Düşük Gerilim Bobini	100-130 V AC/DC	48503	2.072,00
	200-250 V AC/DC	48504	2.072,00
Sayaç	Mekanik Sayıcı(counter)	48535	750,00
Pano Montaj Çerçevesi Şeffaf Kapak	Sabit ve çekmeceli tip için	48604	1.879,00
Faz Ayırıcı	Sabit tip için	48599	1.284,00
	Çekmeceli tip için	48600	1.145,00
Pano Montaj Çerçevesi	Sabit tip	48601	232,00
	Çekmeceli tip	48603	256,00
Mekanik kilitleme (2 x MVS devre kesici)			
Adaptasyon plakası + Çubuk mekanik kilit (2 adet sipariş edilmelidir)	48612	4.620,00	
Adaptasyon plakası (2 adet sipariş edilmelidir)	47926	2.385,00	
Kablo seti (1 adet sipariş edilmelidir)	33209	1.145,00	
Mekanik kilitleme (3 x MVS devre kesici)			
3 kaynaklı (Sadece biri kapalı) (1 adet sipariş edilmelidir)	48610	12.528,00	
2 kaynak (1 kuplaj) (1 adet sipariş edilmelidir)	48609	17.365,00	
2 kaynaklı + yedeklemeli (1 adet sipariş edilmelidir)	48608	7.150,00	

*Adaptasyon plakaları hem sabit hem çekmeceli tip devre kesiciler için kullanılabilir.

H18

MicroLogic Kontrol Üniteleri

ComPact NS>630A ve MasterPact NT&NW devre kesicilerinde, elektrik dağıtım sisteminizin korumasını, elektriksel değerlerin ölçülmesini ve dağıtım sisteminizin bilgisayar üzerinden haberleşmesini sağlayacak MicroLogic Kontrol Üniteleri bulunur.



MicroLogic E



MicroLogic H

MasterPact NT-NW



MasterPact NT



ComPact NS>630A



MasterPact NW



ComPact NS>1600A



MicroLogic (ölçümsüz)



MicroLogic E

ComPact NS>630A

MicroLogic kontrol ünitesi

2.0 E
X Y Z

X: koruma tipi

- 2 standart koruma
- 5 selektif koruma
- 6 selektif + toprak hatası koruması
- 7 selektif + toprak kaçağı koruma.

Z: ölçüm tipi

- E "enerji"
- H "harmonik"

Akım koruması

MicroLogic 2: standart koruma

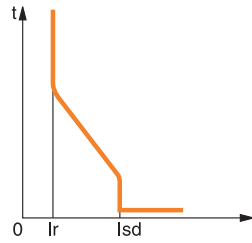

Koruma: LI koruma
uzun süreli (L)
+ anlık (I)

$$L: I_r = 0.4 \dots 1.0 \times I_n$$

$$I: I_{sd} = 1.5 \dots 10 \times I_r$$

MicroLogic 5: selektif koruma

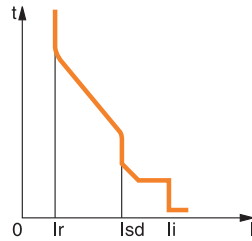

Koruma: LSI koruma
uzun süreli (L)
+ kısa süreli (S)
+ anlık (I)

$$L: I_r = 0.4 \dots 1.0 \times I_n$$

$$S: I_{sd} = 1.5 \dots 10 \times I_r$$

$$I: I_i = 2 \dots 15 \times I_n$$

$$t_{sd} = 80 \dots 500 \text{ ms}$$

MicroLogic 6: selektif + toprak hatası koruması

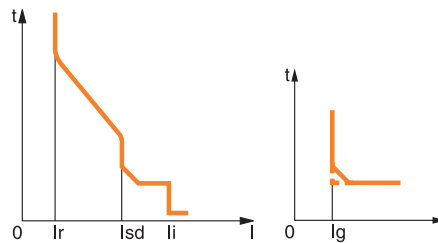

Koruma: LSIG koruma
uzun süreli (L)
+ kısa süreli (S)
+ anlık (I)
+ toprak hatası koruması (G)

$$L: I_r = 0.4 \dots 1.0 \times I_n$$

$$S: I_{sd} = 1.5 \dots 10 \times I_r$$

$$I: I_i = 2 \dots 15 \times I_n$$

$$G: I_g = 0.3 \dots 1 \times I_n \quad (I_n \leq 400A)$$

$$I_g = 0.2 \dots 1 \times I_n \quad (400A < I_n < 1250)$$

$$I_g = 500 \dots 1200 \times I_n \quad (I_n \geq 1250A)$$

MicroLogic 7: selektif + toprak kaçağı koruma

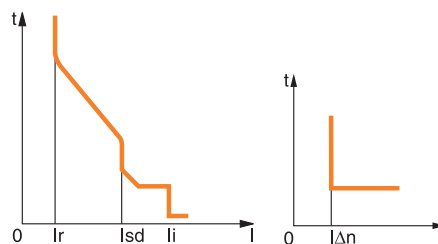

Koruma: LSIV koruma
uzun süreli (L)
+ kısa süreli (S)
+ anlık (I)
+ 3200A'ya kadar toprak kaçağı koruması (V)

$$L: I_r = 0.4 \dots 1.0 \times I_n$$

$$S: I_{sd} = 1.5 \dots 10 \times I_r$$

$$I: I_i = 2 \dots 15 \times I_n$$

$$V: I_{\Delta n} = 0.5 \dots 30A$$



ComPact NS630b - 3200A (MicroLogic 2*,5*,6* serileri ile ticaridir.)
MasterPact NT - NW (MicroLogic 2*,5*,6*,7* serileri ile ticaridir.)

Ölçümler ve programlanabilir koruma

A: akımmetre

- $I_1, I_2, I_3, I_N, I_{\text{toprak hatası}}, I_{\text{toprak kaçağı}}$ ve bu ölçümlerin maksimum değerleri
- hata göstergeleri
- amper ve saniye olarak ayarlamalar

E: A + Enerji

- MicroLogic A'nın ölçümlerini yapar ve ek olarak gerilim, güç faktörü, güç ve enerji ölçümü gibi değerleri de ölçer.
- ortalama akım değerlerini hesaplar
- "Hızlı görünüm" fonksiyonu ile kullanıcının seçtiği değerler ekran üzerinden görüntülenebilir.

P: A + güç + programlanabilir koruma

- Gerilim, akım, aktif, reaktif görünür güç ve enerji, frekans, $V_{\text{tepe}}, A_{\text{tepe}}$, güç faktörü ölçümleri ve maks. min. değerleri.
- IDMTL uzun süreli koruma, minimum ve maksimum gerilim ve frekans değerleri, gerilim ve akım dengesizliği, faz sırası, ters besleme
- Güç ve akım değerine bağlı olarak yük atma ve tekrar devreye alma
- Kesilen akım değerleri ölçümü, farklı hata göstergeleri, geçmiş bilgi kayıtları ve olay tarihleri

H: P + harmonikler

- Temel değerler, bozulma ve 31. sıralamaya kadar harmoniklerin fazları ve genlikleri
- Hata ve alarm sonrasında veya talep edildiğinde dalga şekli yakalama
- Zenginleştirilmiş alarm programı: Ayarlanabilir eşik değerler

2.0 E



5.0 E



5.0 P



5.0 H



6.0 E



6.0 P



6.0 H



7.0 P



7.0 H



H20

Not: Yeni fiyat listesi ile beraber MasterPact NT & NW devre kesiciler için sadece MicroLogic E ve H kontrol üniteleri ticari olacaktır. ComPact NS > 630A devre kesiciler için ise MicroLogic (ölçümsüz) ve MicroLogic E kontrol üniteleri ticari olacaktır.

Enerji verimliliğine doğrudan erişim

MicroLogic™ E

ComPact NS ve MasterPact NT&NW
Devre kesiciler için kontrol ünitesi

İhtiyacınız olan yerde enerji ölçümü
sağlamanın en uygun yolu



Akıllı



Güvenli



Basit



se.com/tr

444 30 30

Life Is On

Schneider
Electric

MasterPact NT/NW MicroLogic Kontrol Üniteleri Ölçüm Fonksiyonları



MicroLogic E/P/H Dâhilî Güç Ölçüm Fonksiyonları				Tip		Ekran	
				E	P/H	MicroLogic LCD	FDM121 ekran
Koruma ayarlarının görüntülenmesi							
Açmalar (A) ve gecikmeler	Tüm ayarlar görüntülenebilir	Ir, tr, lsd, tsd, li, lg, tg	E	P/H	■		
Ölçümler							
Anlık rms değerleri							
Akımlar (A)	Fazlar ve nötr	I1, I2, I3, IN	E	P/H	■		■
	Faz ortalaması	$I_{ort} = (I1 + I2 + I3) / 3$	E	P/H	-		■
	3 faz ve nötrdeki en yüksek akım Imax	I1, I2, I3, IN için Imax	E	P/H	■		■
	Toprak hatası (MicroLogic 6)	% Ig (açma ayarı)	E	P/H	■		■
	Fazlar arasında akım dengesizliği	% Iort	E	P/H	-		■
Gerilimler (V)	Faz-faz	V12, V23, V31	E	P/H	■		■
	Faz-nötr	V1N, V2N, V3N	E	P/H	■		■
	Faz-faz gerilimlerinin ortalaması	$V_{ort} = (V12 + V23 + V31) / 3$	E	P/H	-		■
	Faz-nötr gerilimlerinin ortalaması	$V_{ort} = (V1N + V2N + V3N) / 3$	E	P/H	-		■
	F-F ve F-N gerilim dengesizliği	% Vort ve % Vort	E	P/H	-		■
	Faz sırası	1-2-3, 1-3-2	-	P/H	■		■
Frekans (Hz)	Güç sistemi	f	-	P/H	■		■
Güç	Aktif (kW)	P, total	-	P/H	■		■
		P, faz başına	E	P/H	■		■
	Reaktif (kVAR)	Q, total	E	■	■		■
		Q, faz başına	-	■	■		■
	Görünen (kVA)	S, total	E	■	■		■
		S, faz başına	-	■	■		■
Power Factor	PF, total	E					
	PF, faz başına	-					
Güç faktörü ve cosφ (temel)	cosφ, total	-	■	-		■	
	cosφ, faz başına	-	■	-		■	
Maksimetreler / minimetreler							
	Anlık rms ölçümleriyle ilişkilendirilmiştir	MicroLogic veya FDM121 ekran ünitesi üzerinden sıfırlanır	↓	P/H	■		■
Enerji ölçümü							
Enerji	Aktif (kW), reaktif (kVARh), görünen (kVAh)	Son sınırlamadan sonra toplam	E	P/H	■		■
Ortalama ve maksimum ortalama değerleri							
Ortalama akım (A)	Fazlar ve nötr	Seçili pencerede geçerli değer	E	P/H	■		■
		Son sınırlamadan sonraki maksimum ortalama	-	P/H	■		■
Ortalama güç	Aktif (kWh), reaktif (kVAR), görünen (kVA)	Seçili pencerede geçerli değer	E	P/H	■		■
		Son sınırlamadan sonraki maksimum ortalama	E	P/H	■		■
Hesaplama penceresi	Kaymalı, sabit veya haberleşme ile senkronize	1 dakikalık adımlarla 5 - 60 dakika arasında ayarlanabilir ⁽¹⁾	E	P/H	-		-
Güç kalitesi							
Toplam harmonik bozulma (%)	Rms değerine göre gerilim	F-F ve F-N gerilimi için THDU, THDV	-	H	■		■
	Rms değerine göre akım	Faz akımı için THDI	-	H	■		■

⁽¹⁾ Sadece haberleşme sistemi ile mümkün olabilir.

⁽²⁾ Sadece MicroLogic P/H kullanımı ile mümkün olabilir.

Ek teknik özellikler

Ölçüm doğruluğu

- Doğruluk, sensörler dâhil tüm ölçüm sistemine dairdir:
- Akım: IEC 61557-12'ye göre Sınıf 1
- Gerilim: % 0,5
- Güç ve enerji: IEC 61557-12'ye göre Sınıf 2
- Frekans: % 0,1



Kaynak Transfer Sistemleri



Kesintisiz Hayat için
Kesintisiz Enerji



se.com/tr

444 30 30

Life Is On

Schneider
Electric

Kaynak Transfer Sistemleri

ComPact NSX ve ComPact NS

Life Is On

Schneider
Electric

ComPact NSX 100-630 (2 kaynak arası)

Uzaktan Kontrollü Enversör Sistemler için Gerekli Bileşenler

- 2 adet motor mekanizmalı devre kesici
- 1 adet kaide levhası (mekanik ve elektriksel kilitleme ünitesi + taşıyıcı plaka)
- 2 adet soket (plug-in) kiti; (devre kesici eğer soketli isteniyor ise)
- 2 adet hareketli konnektör, 2 adet sabit konnektör ve 2 adet destek parçası (devre kesici eğer soketli isteniyor ise)
- 2 adet OF kontak
- 2 adet SDE kontak
- 1 adet kuplaj aksesuarı (opsiyonel)
- 1 adet otomatizm ünitesi (ACP + BA veya ACP + UA)



Tip	Anma akımı In(A)	Referans	Fiyat (TL)
Kaide levhası (mekanik ve elektriksel kilitleme ünitesi + taşıyıcı plaka)			
	NSX100/250 + NSX100/250 için	29350	4.962,00
	NSX400/630 + NSX100/630 için	32610	5.915,00
Taşıyıcı Plaka (mekanik kilitleme dâhil)*			
*Taşıyıcı plaka kilitleme pimi içermemektedir.			
	NSX100/250 + NSX100/250 için	29349	1.404,00
	NSX400/630 + NSX100/630 için	32609	2.416,00
IVE elektriksel kilitleme ünitesi			
	48 - 415 V AC 50/60Hz	29352	3.286,00
IVE elektriksel kilitleme ünitesi kablo kiti			
		29365	396,00
Kaide levhası üzerinden kilitleme pimleri**			
	NSX100/250 için	LV429270	169,00
** Kaide levhası ile birlikte mutlaka sipariş edilmelidir. Her referans 1 adet pim içermektedir.			
	NSX400/630 için	LV432520	239,00
Otomatizm ünitesi			
	(ACP + BA) 220-240 V 50/60 Hz	29470	8.878,00
	(ACP + UA) 220-240 V 50/60 Hz	29472	9.281,00

BA: Şebeke-şebeke enversör set için otomatizm ünitesi

UA: Şebeke-jeneratör enversör set için otomatizm ünitesi

IVE, motor mekanizması ve otomatizm ünitesinin besleme gerilimleri aynı olmalıdır.

* Kaide levhası ile bu parçalar mutlaka birlikte kullanılmalıdır

ComPact NS630b-1600 (2 kaynak arası)

ComPact NS630b-1600 serisiyle otomatik enversör set için gerekli aksesuarlar

- 2 adet motor mekanizmalı sabit tip ComPact NS devre kesici
- 2 adet OF kontağı
- 2 adet SDE kontağı
- 2 adet CE devrede konum kontağı (çekmeceli tipler için)
- 1 adet mekanik kilit (kablo ile dikey/yatay bağlantı veya çubuk ile dikey bağlantı için)
- 1 adet IVE elektriksel kilitleme ünitesi
- 1 adet adaptör kit (Devre kesiciler ile IVE arasındaki bağlantılar için kullanılır)
- 1 adet otomatizm ünitesi
- Şebeke-şebeke kaynak değiştirmek için => ACP4BA
- Şebeke-jeneratör kaynak değiştirmek için => ACP4BA

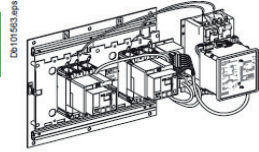

Tip	Anma akımı In(A)	Referans	Fiyat (TL)
Mekanik kilit (ComPact NS800-1600, sabit tip)			
	çubuk ile dikey bağlantı	33910	4.904,00
	kablo ile dikey / yatay bağlantı	33911	5.370,00
Çekmece konum kontakları			
	Çekmece bağlantıda konum kontağı	33751	229,00
	Test pozisyonu konum kontağı	33752	229,00
	Çekmece bağlantısı kesildi konum kontağı	33753	229,00
Otomatizm ünitesi			
	(ACP + BA) 220-240 V 50/60 Hz NS ve MasterPact için	29470	8.878,00
	(ACP + BA) 380-415 V 50/60 Hz NS ve MasterPact için	29471	8.878,00
	(ACP + UA) 220-240 V 50/60 Hz NS ve MasterPact için	29472	9.281,00
	(ACP + UA) 380-415 V 50/60 Hz NS ve MasterPact için	29473	9.281,00
IVE elektriksel kilitleme ünitesi			
		29352	3.286,00
Adaptör kit			
		54655	1.112,00

(1) BA: Şebeke-şebeke enversör set için otomatizm ünitesi

(2) UA: Şebeke-jeneratör enversör set için otomatizm ünitesi

(3) 29472, 220/240 V AC uygulamalarda F-N, F-F ve 3F üzerinden kontrol yapar.

(4) 29473, 380/415 V AC uygulamalarda F-F ve 3F üzerinden kontrol yapar.

(5) IVE, motor mekanizması ve otomatizm ünitesinin besleme gerilimleri aynı olmalıdır.

Kaynak Transfer Sistemleri

MasterPact MTZ, MasterPact NT, MasterPact NW (2li ve 3lü)

Life Is On

Schneider
Electric

MasterPact MTZ, NT, NW (2 kaynak arası)

- 2 adet sabit tip MasterPact devre kesici
- 2 adet motor mekanizması (MCH)
- 2 adet açtırma bobini MX
- 2 adet kapama bobini XF
- 2 adet kapamaya hazır kontak PF
- 2 adet enversör kontak (40F) (Şalter üzerinde standart olarak bulunmaktadır)

- 1 adet mekanik kilit (çubuk ile dikey bağlantı için)
- 2 adet adaptasyon plakası ve 1 adet kablo seti (kablo ile dikey / yatay bağlantı için)
- 1 adet IVE elektriksel kilitleme ünitesi
- 1 adet adaptör kit (Devre kesiciler ile IVE arasındaki bağlantılar için kullanılır)
- 1 adet otomatizm ünitesi

Şebeke - şebeke kaynak değiştirme için => ACP + BA
Şebeke - jeneratör kaynak değiştirme için => ACP + UA

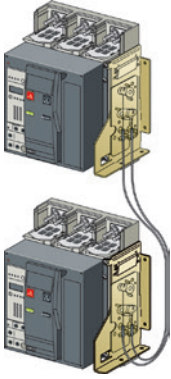

Kablo ile dikey mekanik kilitleme

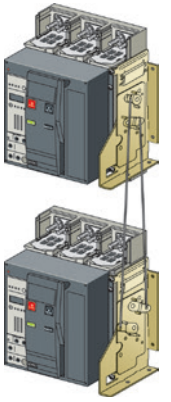

Çubuk ile dikey mekanik kilitleme

Tip	Referans	Fiyat (TL)	
Mekanik kilit (MasterPact MTZ1)			
çubuk ile dikey bağlantı sabit tip için	LV833203SP	4.617,00	
çubuk ile dikey bağlantı çekmeceli tip için	LV833204SP	4.617,00	
çubuk seti	LV833210SP	1.211,00	
kablo ile dikey / yatay bağlantı adaptasyon plakası, sabit tip için (Her şalter için 1 adet sipariş edilmelidir.)	LV833200SP	2.399,00	
kablo ile dikey / yatay bağlantı adaptasyon plakası, çekmeceli tip için (Her şalter için 1 adet sipariş edilmelidir.)	LV833201SP	2.399,00	
kablo seti	LV833209SP	1.181,00	
Mekanik kilit (MasterPact NT)			
çubuk ile dikey bağlantı sabit tip için	33912	Fiyat Sorunuz	
çubuk ile dikey bağlantı çekmeceli tip için	33913	Fiyat Sorunuz	
kablo ile dikey / yatay bağlantı adaptasyon plakası, sabit tip için	33200	2.242,00	
kablo ile dikey / yatay bağlantı adaptasyon plakası, çekmeceli tip için	33201	2.242,00	
kablo seti	33209	1.145,00	
Mekanik kilit (2xMasterPact MTZ2/3)			
çubuk ile dikey / yatay bağlantı adaptasyon plakası sabit ve çekmeceli tip için (Her şalter için 1 adet sipariş edilmelidir.)	LV847930SP	3.730,00	
çubuk seti	LV833210SP	1.211,00	
kablo ile dikey / yatay bağlantı adaptasyon plakası sabit ve çekmeceli tip için (Her şalter için 1 adet sipariş edilmelidir.)	LV847926SP	2.549,00	
kablo seti	LV833209SP	1.181,00	
Mekanik kilit (2xMasterPact NW)			
çubuk ile dikey bağlantı sabit ve çekmeceli tip için	48612	4.620,00	
kablo ile dikey / yatay bağlantı adaptasyon plakası sabit ve çekmeceli tip için	47926	2.385,00	
kablo seti	33209	1.145,00	
Mekanik kilit (3xMasterPact MTZ2/3) 3 adaptasyon plakası+kablolardan oluşan set			
Kablo ile bağlantı sabit ve çekmeceli tip için	3 kaynaklı (sadece biri kapalı)	LV848610SP	13.408,00
	2 kaynaklı (bir bağlayıcı)	LV848609SP	18.582,00
	2 kaynaklı +yedeklemeli	LV848608SP	7.648,00
Mekanik kilit (3xMasterPact NW) 3 adaptasyon plakası+kablolardan oluşan set			
Kablo ile bağlantı sabit ve çekmeceli tip için	3 kaynaklı (sadece biri kapalı)	48610	12.528,00
	2 kaynaklı (bir bağlayıcı)	48609	17.365,00
	2 kaynaklı +yedeklemeli	48608	7.150,00
Mekanik Kilitleme (2 x MVS devre kesici)			
Adaptasyon plakası + Çubuk mekanik kilit	48612	4.620,00	
Adaptasyon plakası	47926	2.385,00	
Kablo seti	33209	1.145,00	
Mekanik Kilitleme (3 x MVS devre kesici)			
3 kaynaklı (Sadece biri kapalı) (1 adet sipariş edilmelidir)	48610	12.528,00	
2 kaynak (1 kuplaj) (1 adet sipariş edilmelidir)	48609	17.365,00	
2 kaynaklı+yedeklemeli (1 adet sipariş edilmelidir)	48608	7.150,00	
<i>* Adaptasyon plakaları hem sabit hem çekmeceli tip devre kesiciler için kullanılabilir.</i>			
Çekmece konum kontakları (Masterpact MTZ için)			
Çekmece bağlantıda konum kontağı	LV833170SP	251,00	
Test pozisyonu konum kontağı	LV833170SP	251,00	
Çekmece bağlantısı kesildi konum kontağı	LV833170SP	251,00	
Çekmece konum kontakları			
Çekmece bağlantıda konum kontağı	33751	229,00	
Test pozisyonu konum kontağı	33752	229,00	
Çekmece bağlantısı kesildi konum kontağı	33753	229,00	
Otomatizm ünitesi			
(ACP + BA) 220-240 V 50/60 Hz NS ve MasterPact için	29470	8.878,00	
(ACP + BA) 380-415 V 50/60 Hz NS ve MasterPact için	29471	8.878,00	
(ACP + UA) 220-240 V 50/60 Hz NS ve MasterPact için	29472	9.281,00	
(ACP + UA) 380-415 V 50/60 Hz NS ve MasterPact için	29473	9.281,00	
IVE elektriksel kilitleme ünitesi	29352	3.286,00	
Adaptör kit	54655	1.112,00	
PF kapamaya hazır kontak (MTZ1/2/3)	LV847080SP	623,00	
PF kapamaya hazır kontak kablaaj kiti (MTZ1/2/3, sabit)	LV847074SP	391,00	
PF kapamaya hazır kontak kablaaj kiti (MTZ1 çekmeceli)	LV833098SP	391,00	
PF kapamaya hazır kontak kablaaj kiti (MTZ2/3 çekmeceli)	LV847849SP	391,00	
PF kapamaya hazır kontak (NT / NW, sabit)	47342	581,00	
PF kapamaya hazır kontak (NT çekmeceli)	47432	581,00	
PF kapamaya hazır kontak (NW çekmeceli)	48469	581,00	

- (1) BA: Şebeke-şebeke enversör set için otomatizm ünitesi
(2) UA: Şebeke-jeneratör enversör set için otomatizm ünitesi
(3) 29472, 220/240 V AC uygulamalarda F-N, F-F ve 3F üzerinden kontrol yapar.
(4) 29473, 380/415 V AC uygulamalarda F-F ve 3F üzerinden kontrol yapar.
(5) IVE, motor mekanizması ve otomatizm ünitesinin besleme gerilimleri aynı olmalıdır.
(6) 3 adet veya çekmeceli tip MasterPact devre kesici ile yapılan enversör set için lütfen bize danışınız.

Kaynak Transfer Sistemleri

EasyPact MVS (2li ve 3lü)

Life Is On

Schneider
Electric

EasyPact MVS serisiyle (2 kaynak arası)

- 2 adet motorlu EasyPact MVS devre kesici
(2 adet motor mekanizması MCH, 2 adet açtırma bobini (MX) ve 2 adet kapama bobini (XF) dâhildir)
- 2 adet kapamaya hazır kontak (PF)
- 2 adet enversör kontak (40F) (Şalter üzerinde standart olarak bulunmaktadır).
- Mekanik Kilitleme
 - Çubuk mekanik kilitleme için => 2 adet çubuk mekanik kilit
 - Kablo ile mekanik kilitleme için => 2 adet adaptasyon plakası
 - => 1 adet kablo seti
- 1 adet IVE elektriksel kilitleme ünitesi
- 1 adet adaptör kit
(Devre kesiciler ile IVE arasındaki bağlantılar için kullanılır)
- 1 adet otomatizm ünitesi
 - Şebeke - şebeke kaynak değiştirme için => ACP + BA
 - Şebeke - jeneratör kaynak değiştirme için => ACP + UA

Tip	Referans	Fiyat (TL)
Mekanik Kilitleme (2 x MVS devre kesici)		
Adaptasyon plakası + Çubuk mekanik kilit	48612	4.620,00
Adaptasyon plakası	47926	2.385,00
Kablo seti	33209	1.145,00
Mekanik Kilitleme (3 x MVS devre kesici)		
3 Kaynaklı (Sadece biri kapalı) (1 adet sipariş edilmelidir)	48610	12.528,00
2 Kaynaklı (1 Kuplaj) (1 adet sipariş edilmelidir)	48609	17.365,00
2 Kaynaklı + Yedeklemeli (1 adet sipariş edilmelidir)	48608	7.150,00
* Adaptasyon plakaları hem sabit hem çekmeceli tip devre kesiciler için kullanılabilir.		
Otomatizm ünitesi		
(ACP + BA) 220 - 240 V 50/60 Hz NS ve MasterPact için	29470	8.878,00
(ACP + BA) 380 - 415 V 50/60 Hz NS ve MasterPact için	29471	8.878,00
(ACP + UA) 220 - 240 V 50/60 Hz NS ve MasterPact için	29472	9.281,00
(ACP + UA) 380 - 415 V 50/60 Hz NS ve MasterPact için	29473	9.281,00
IVE elektriksel kilitleme ünitesi	29352	3.286,00
Adaptör kit	54655	1.112,00
PF kapamaya hazır kontak (NT / NW, sabit)	47342	581,00
PF kapamaya hazır kontak (NT çekmeceli)	47432	581,00
PF kapamaya hazır kontak (NW çekmeceli)	48469	581,00

⁽¹⁾ BA: Şebeke-şebeke enversör set için otomatizm ünitesi

⁽²⁾ UA: Şebeke-jeneratör enversör set için otomatizm ünitesi

⁽³⁾ 29472, 220/240 V AC uygulamalarda F-N, F-F ve 3F üzerinden kontrol yapar.

⁽⁴⁾ 29473, 380/415 V AC uygulamalarda F-F ve 3F üzerinden kontrol yapar.

⁽⁵⁾ IVE, motor mekanizması ve otomatizm ünitesinin besleme gerilimleri aynı olmalıdır.

⁽⁶⁾ 3 adet veya çekmeceli tip MasterPact devre kesici ile yapılan enversör set için lütfen bize danışınız.

Kaynak Transfer Sistemleri

ComPact NSX100-630, ComPact NS630b-1600,
ComPact INS/INV, MasterPact

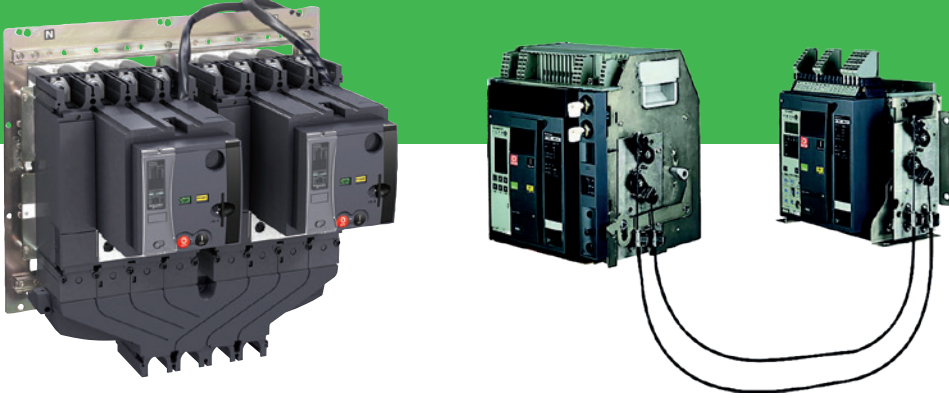

Kaynak transfer sistemleri ile verimli enerji yönetimi ve hizmet sürekliliği

Alçak gerilimde kritik uygulamalarda hizmet sürekliliğini sağlamak için söz konusu kurulum en az 2 kaynağa bağlı olmalıdır.

① Normal kaynak (N)

② Değişen kaynak (R)*

Normal kaynak devrede değilken veya kalitesi/uygunluğu artık garanti edilmediğinde, kurulumun enerjisiz kalmaması için devreye alınır.

Kaynak transfer sistemi, yükü (bir kısmını ya da tamamını) bir kaynaktan diğerine aktarmaya yarar.

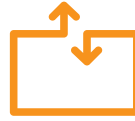

Kaynak transfer sisteminin temel özellikleri

- > Bir kaynak transfer sistemi ile, dış koşullara dayalı bir otomatik olarak transfer yönetimi yapılabilir.
- > Bir kaynaktan diğerine transfer işlemi manuel ya da otomatik olarak yapılabilir.
- > Bir kaynak transfer sistemi uygulaması devre kesiciler, yük ayırıcılar veya kontaktörlerden oluşur.

* Değişen kaynak (R), normal kaynak karakteristiklerinden farklı bir başka kaynak ya da bir jeneratör olabilir.



EcoStruxure™
Bileşenleri

Enerlin'X ile Akıllı
Pano Mimarisi



Enerji Dağıtımını Yeniden Tanımlıyoruz



Ölç

Bağlan

Harekete Geç

se.com/tr

444 30 30

Life Is On

Schneider
Electric

Enerlin'X ile Akıllı Pano Mimarisi

Gerçek Zamanlı Yerde İzleme ve Kontrol

Tasarruf Et

FDM128
Dokunmatik Ekranlı Görüntüleme
Modülü



Ağ Geçitleri Arayüzleri;
EGX300
IFE
COM'X 200
Smartlink IP



PME *
Power Monitoring Expert



Çevrim İçi Enerji Yönetimi Hizmetleri

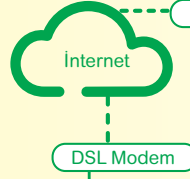

Energy Operations*

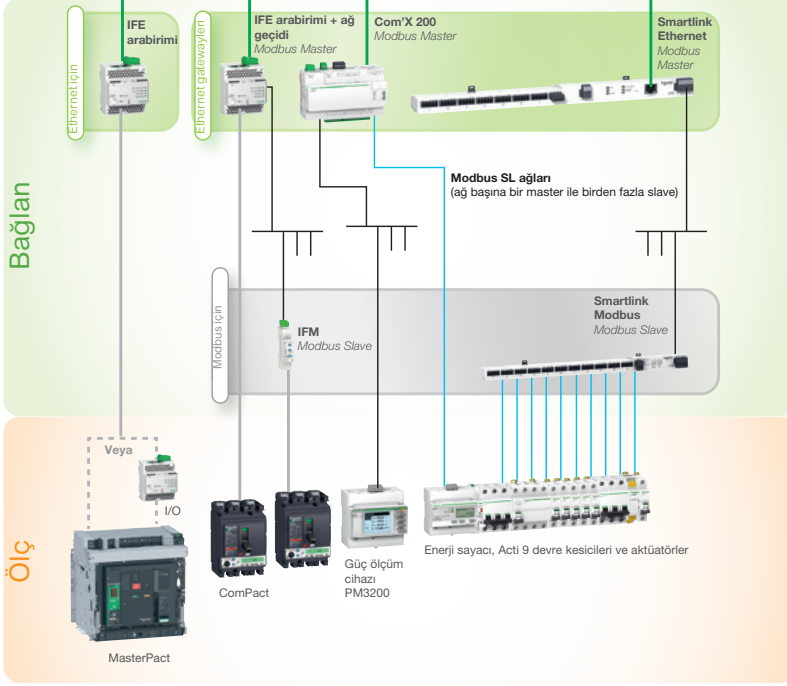

Bağlan

Ölç

* Enerji Yönetimi Yazılımları PME Power Monitoring Expert ve Energy Operation hakkında daha fazla bilgi için; Müşteri Destek Merkezi: 444 30 30

- Ethernet
- Modbus
- ULP
- Fiziksel kablo bağlantılı

ULP sistemi, devre kesicilerin izlenmesi ve kontrolü için tasarlanmış hızlı bir haberleşme bağlantısıdır. 5 ölçüm cihazına kadar kablo segmentiyle bir RS485 fiziksel bağlantısına dayalı ve zorlu ortamlara uygundur. Farklı uzunluklarda konnektörlü 6 kablo seçeneği sunulmaktadır.

IFE arabirimi: Ethernet arabirim modülüne ULP. ULP portunda bulunan herhangi bir devre kesiciye IP adresi sağlar. IFE arabirimi, devre kesiciden elde edilen mevcut tüm verileri Ethernet uyumlu bir ekran (IFM128), ortak bir bilgisayar tarayıcısı ya da bir Ethernet arabirimi üzerinden erişilebilir kılar. IFE arabirimi + gateway, kendi web sayfalarını oluşturur.

IFM: Modbus Arabirim modülüne ULP ULP portuna bağlı bir devre kesiciden elde edilen mevcut tüm verileri, bir Modbus ağı üzerinden erişilebilir kılar. IFM, herhangi bir Modbus master üzerinden erişilebilen bir Modbus slave gibi davranır (IFE arabirimi + gateway, Acti 9 Smartlink Ethernet veya Com'X 200).

I/O: I/O uygulama modülü I/O, ULP bağlantılı kesiciler için tasarlanmıştır. Devre kesici etrafındaki CE, CD, CT kontakları ve uygulama kontrolleri (aydınlatma veya yük kontrolü, soğutma sistemi, darbe ölçümlerinin toplanması...) aracılığıyla çekmece konumunun izlenmesini sağlar.

ComPact NSX, ComPact NS, MasterPact NT/NW ve MTZ İÇİN HABERLEŞME BİLEŞENLERİ

Sabit MasterPact devre kesici

Çekmeceli MasterPact devre kesici

Sabit ComPact NSX devre kesici

Çekmeceli ComPact NSX devre kesici

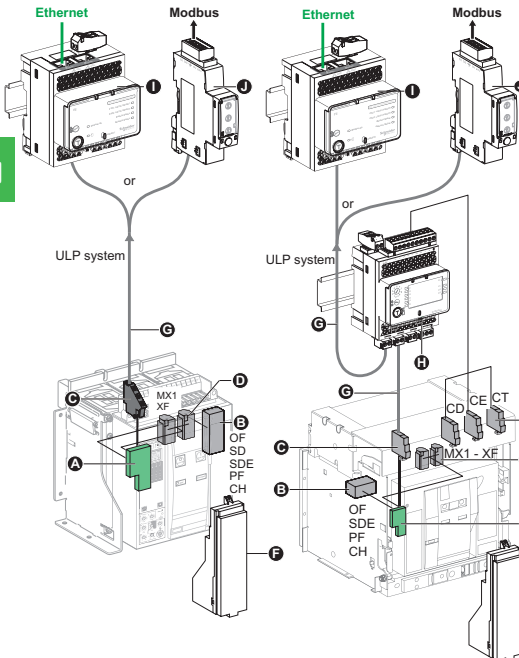

- A BCM ULP
- B OF, SDE... mikro anahtarlar
- C COM terminal bloğu (E1 - E6)
- D MX1 ve XF haberleşme gerilim bobinleri
- E CE, CD ve CT kontakları
- F MicroLogic açma ünitesi
- G Kesici ULP kablosu
- H I/O modülü
- I IFE arabirim modülü
- J IFM modülü

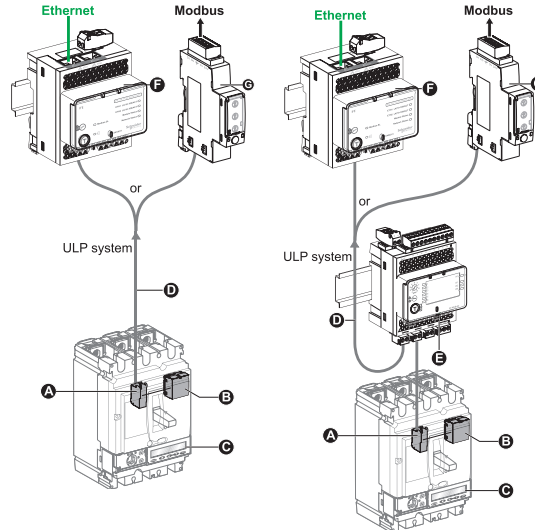

- A NSX kablolu üzerinden haberleşme için dahili terminal bloğu
- B BSCM modülü
- C MicroLogic açma ünitesi
- D Kesici ULP kablosu
- E I/O modülü
- F IFE arabirim modülü
- G IFM modülü

J1



FDM128



I/O MODÜL



COM'X510



IFM



IFE



SMARTLINK SI B



REFLEX



RCA



BCM ULP



NSX CORD

Tip	Açıklama	Referans	Fiyat (TL)
-----	----------	----------	------------

Pano gösterge modülleri

Pano gösterge modülleri	FDM 128 Pano gösterge modülü	LV434128	5.041,00
	FDM 121 Pano gösterge modülü	TRV00121	1.679,00
	FDM121 Referans kiti (ComPact NSX için)*	FDM121NSX	3.092,00
	FDM121 Referans kiti (ComPact NS, MasterPact NT ve NW için) **	FDM121	4.486,00

Aksesuarları	Hat sonlandırıcı (FDM 121 için kullanılır)	TRV00880	161,00
--------------	--	----------	--------

*FDM121NSX referansının siparişi açıldığı taktirde TRV00121, LV454444, LV434202 ve TRV00880 referansları birlikte sevk edilecektir.

**FDM121 referansının siparişi açıldığı taktirde TRV00121, LV454444, LV434197 ve TRV00880 referansları birlikte sevk edilecektir.

Giriş-çıkış modülü

	I/O Giriş-çıkış Modülü (Çekmece durum bilgisi)	LV434063	3.428,00
--	--	----------	----------

Veri kaydedici ve web sunucuları, Gateway ve arayüzler

Veri kaydedici - web sunucuları ve aksesuarları	Com'X 210	EBX210	5.982,00
	Com'X 510	EBX510	7.336,00

Gateway ve aksesuarları	Link150 Gateway (EGX100MG yerine gelmiştir)	EGX150	3.814,00
	IFE devre kesici ethernet arayüzü ve Gateway	LV434002	4.771,00

Arayüzler ve aksesuarları	IFM Devre kesici Modbus arayüzü	LV434000	1.276,00
	IFM istifleme soketi (10'LU)	TRV00217	1.238,00
	IFE devre kesici ethernet arayüzü	LV434001	3.428,00

Smartlink ve aksesuarları

Smartlink	Acti9 Smartlink Modbus	A9XMSB11	2.841,80
	Smartlink SI D ethernet	A9XMWD20	250 EUR
	Smartlink SI B ethernet	A9XMZA08	500 EUR

UYARI: Fiyatlar Euro'dur.

UYARI: Fiyatlar Euro'dur.

Aksesuarları	RCA uzaktan kapama modülü 3P/4P (Haberleşmeli)	A9C70124	2.245,80
	Reflex manevra modülü	A9C18195	1.212,40
	iACT24 230VAC	A9C15924	551,50
	iATL24 230VAC	A9C15424	551,50
	iOF+SD24	A9A26897	164,30
	OF+SD24	A9N26899	229,70
	RJ45 / RJ45 3m x 5	TRV00830	692,00
	6 orta kablo:160 mm	A9XCAM06	347,60
	6 uzun kablo:870 mm	A9XCAL06	398,40
	6 uzun kablo:870 mm	A9XCAU06	347,60
	12 5 PIM konnektör (Ti24)	A9XC2412	367,80
	Din ray için montaj kiti	A9XMFA04	327,00

Devre kesici aksesuarları

Veri iletişim modülü	BSCM Modülü (ComPact NSX için)	LV434205	1.463,00
Kablolar	ComPact NSX Haberleşme kablosu 0,35 m	LV434200	520,00
	ComPact NSX Haberleşme kablosu 1,3m	LV434201	540,00
	ComPact NSX Haberleşme kablosu 3m	LV434202	558,00

Güç kaynağı	24V DC 1A Güç Kaynağı	LV454444	2.199,00
-------------	-----------------------	----------	----------

Enerji Yönetim Yazılımları

Enerji yönetim yazılımları	PME (Power monitoring expert)		*
	Başlangıç Kiti	PSWSYNCZZSPEZZ	-

*PME Starter Kit ile birlikte yarım günlük bir tanıtım eğitimi ücretsiz olarak verilir. Fiyat için lütfen EcoBuilding Fiyat Listesi'ne bakınız.



Enerji İzleme Çözümleri



Enerji Verimliliği için İlk Adım



se.com/tr

444 30 30

Life Is On

Schneider
Electric



PowerLogic ION7400

Fider uygulamalarının için uygun çözüm

- Kompakt, 3-faz, çok fonksiyonlu enerji kalite analizörü
- Esnek ve modüler
- Yüksek doğruluk payı, adapte edilebilir



se.com/tr

444 30 30

Life Is On

Schneider
Electric



Enerji Yönetimi Yazılımları

EcoStruxure™ Power Monitoring Expert (PME)

EcoStruxure™ Power Scada Operations (PSO)

Enerji dağıtım sistemini izleyerek ve kontrol ederek, binanın/tesisin sürdürülebilir olmasını sağlayın.

EcoStruxure™ PME

- Hassas dağıtım ekipmanlarının izlenmesi
- Detaylı güç kalitesi raporları ve tüketim tabloları
- ISO50001 sertifikalı

EcoStruxure™ PSO

- Animasyonlu tek-hat şemalarının gerçek zamanlı kontrolü
- Zamana bağlı olayların analizi
- ISO50001 sertifikalı



se.com/tr

444 30 30

Life Is On

Schneider
Electric

	DM6x00H	IEM	PM2000	PM3000	PM5000	PM8000
	Giriş	Orta	Orta	Orta	Orta	Gelişmiş
Giriş, çıkış, besleme Gücü						
3-faz/ tek faz	+	+	+	+	+	+
Dijital I/O & Analog I/O (baz model)	0	2/2 & 0/0	2/2 & 2/2	2/2 & 0/0	2/2 & 0/0	3/1 & 0/0
Dijital I/O & Analog I/O (ek kartlarla)	0	2/2 & 0/0	2/2 & 2/2	2/2 & 0/0	2/2 & 0/0	27/9 & 16/8
Güç besleme (L-L)	35- 600 V	80- 570 V	35- 480 V	80- 570 V	35- 690 V	100- 690 V
Güç besleme (L-N)	-	50- 330 V	20- 277 V	50- 330 V	20- 277 V	57- 400 V
Güç ve enerji ölçümleri						
Gerilim, akım, frekans, güç faktörü	+	+	+	+	+	+
Gerilim, akım, frekans, güç faktörü	-	+	+	+	+	+
Güç & Demand	-	•	+	+	+	+
IEC/ ANSI enerji doğruluk sınıfı (Class)	1	0.5	0.5	0.5	0.2 / 0.5	0.2
Örnekleme sayısı	32	32	64	32	32/64/128	256
Haberleşme						
Ethernet: Bakır	-	-	-	-	•	+
Ethernet- seri çevirici	-	-	-	-	•	+
Modbus RTU (RS485)	•	•	•	•	+	+
Web sunucu	-	-	-	-	•	+
Modbus TCP/IP (Ethernet)	-	-	-	-	•	+
DNP protokolü	-	-	-	-	+	+
IEC61850 protokolü	-	-	-	-	-	+
BACnet	-	•	-	-	•	-
Güç kalitesi analizi						
EN50160 uygunluk raporlaması/ IEC 6100-4-30 Class S	-	-	-	-	•	+(S)
Gerilim dalgalanması (sag/swell) & yönlü arıza kaydı	-	-	-	-	•	+
Harmonik bozulma toplam	-	-	+	-	+	+
Harmonik bozulma (tek tek)	-	-	+	-	+	+
Dalgaformu kaydı	-	-	-	-	•	+
Kaçak akım ölçümü	-	-	-	-	•	-
Entegre data ve olay kaydı						
Hafıza (maks)	-	-	-	-	1.1 MB	512 MB
Trend çizme & Geleceğe dönük tahmin kaydı & Faturalama	-	-	-	-	-	+
Minimum ve maksimum	-	-	+	+	+	+
Zaman etiketli olay ve alarmlar	-	-	+	•	+	+
Zaman etiketleme çözünürlüğü (saniye)	-	-	1	1	1	0,001
Zaman senkronizasyon	-	-	-	-	-	-
Haberleşme						
Alarmları loglama & alarm durumunda mesaj atma	-	-	•	-	+	+
Data kaydının tetiklenmesi & dalga-formu yakalama	-	-	-	-	-	+
Röle veya dijital çıkışların tetiklenmesi	-	-	+	+	+	+

+ Mevcut - Mevcut Değil • Modele göre opsiyonel olarak değişmektedir.



iEM3100



iEM3200



PM3200



METSEPM21**



METSEPM22**



METSEPM5100



METSEPM5340



METSEPM5563RD



METSEPM82**

Tanım	Açıklama	Referans	Fiyat (TL)
-------	----------	----------	------------

Kilowatt - Saat ölçerler ve multimetreler

iEM3000 serisi, DIN ray tipi

iEM3100 Serisi 3faz kWh ölçer 63A	iEM3150-Modbus	A9MEM3150	1.523,00
iEM3100 Serisi 3faz kWh ölçer 63A	iEM3155-Modbus-MID	A9MEM3155	1.684,00
iEM3100 Serisi 3faz kWh ölçer 63A	iEM3165-BACnet-MID	A9MEM3165	2.010,00
iEM3200 Serisi 3faz kWh ölçer-Akım Trafolu	iEM3250-Modbus	A9MEM3250	1.523,00
iEM3200 Serisi 3faz kWh ölçer-Akım Trafolu	iEM3255-Modbus-MID	A9MEM3255	1.686,00
iEM3200 Serisi 3faz kWh ölçer-Akım Trafolu	iEM3265-BACnet-MID	A9MEM3265	2.056,00
iEM3300 Serisi 3faz kWh ölçer 125A	iEM3350-Modbus	A9MEM3350	2.317,00
iEM3300 Serisi 3faz kWh ölçer 125A	iEM3355-Modbus-MID	A9MEM3355	2.496,00
iEM3300 Serisi 3faz kWh ölçer 125A	iEM3365-BACnet-MID	A9MEM3365	2.865,00

Multimetreler

DM6000H serisi, pano tipi

DM6000H Serisi Multimetreler	DM6000H	METSEDM6000HCL10NC	463,00
DM6000H Serisi Multimetreler	DM6200H Modbus haberleşmeli	METSEDM6200HCL10RS	600,00

PM3200 serisi, DIN ray tipi

PM3200 (CT/5A) enerji analizörü	PM3200, temel enerji analizörü	METSEPM3200	1.477,00
PM3200 (CT/5A) enerji analizörü	PM3210, darbe çıkışlı	METSEPM3210	1.504,00
PM3200 (CT/5A) enerji analizörü	PM3250, Modbus haberleşmeli	METSEPM3250	1.612,00
PM3200 (CT/5A) enerji analizörü	PM3255, Modbus haberleşmeli, dahili hafıza	METSEPM3255	1.670,00

Orta Seviye Enerji Analizörleri

PM2000 Serisi

PM2000 Serisi enerji analizörü	PM2110 LED THD POP Class 1.0	METSEPM2110	1.151,00
PM2000 Serisi enerji analizörü	PM2120 LED THD RS485 RTC 15.Har Class 1.0	METSEPM2120	1.234,00
PM2000 Serisi enerji analizörü	PM2130 LED 31. Har, Veri Kaydı, Class 0.5	METSEPM2130	1.304,00
PM2000 Serisi enerji analizörü	PM2210 LCD POP	METSEPM2210	1.408,00
PM2000 Serisi enerji analizörü	PM2210R LCD POP, RJ45 akım trafosu bağlantılı	METSEPM2210R	1.410,00
PM2000 Serisi enerji analizörü	PM2220 LCD RS485 Min/Max RTC 15. Harmonik	METSEPM2220	1.481,00
PM2000 Serisi enerji analizörü	PM2220R LCD RS485 Min/Max RTC 15. Harmonik, RJ45 akım trafosu bağlantılı	METSEPM2220R	1.488,00
PM2000 Serisi enerji analizörü	PM2230 LCD RS485 Min/Max RTC 31. Harmonik, Veri Kaydı, Class 0.5	METSEPM2230	1.565,00
PM2000 Serisi enerji analizörü aksesuarları	PM2x30 Dijital IO Modül 2-IO 14	METSEPM2KDGTLIO22	403,00
PM2000 Serisi enerji analizörü aksesuarları	PM2x30 Analog IO Modül 2-IO 14	METSEPM2KANLGI022	481,00
PM2000 Serisi enerji analizörü aksesuarları	PM2x30 Analog IO Modül 1-IO 14	METSEPM2KANLGI011	439,00

Üst Seviye Enerji Analizörleri

PM5000 Serisi

PM5000 Serisi enerji analizörü	PM5100, 0.5S, 15.harmonik, 1DO	METSEPM5100	2.383,00
PM5000 Serisi enerji analizörü	PM5110, 0.5S, 15.harmonik, 1DO, Modbus seri bağlantı	METSEPM5110	2.523,00
PM5000 Serisi enerji analizörü	PM5310, 0.5S, 31.harmonik, 2DI/2DO, Modbus seri bağlantı	METSEPM5310	2.859,00
PM5000 Serisi enerji analizörü	PM5310R, 0.5S, 31.harmonik, 2DI/2DO, Modbus seri bağlantı, RJ45 akım trafosu bağlantılı	METSEPM5310R	2.938,00
PM5000 Serisi enerji analizörü	PM5320R, 0.5S, 31.harmonik, 2DI/2DO, Modbus TCP Ethernet, RJ45 akım trafosu bağlantılı	METSEPM5320R	3.173,00
PM5000 Serisi enerji analizörü	PM5340, 0.5S, 31.harmonik, 2DI/2DO, 2 Röle, Modbus TCP ethernet	METSEPM5340	3.209,00
PM5000 Serisi enerji analizörü	PM5350, 0.5S, 15.harmonik, 4DI/2DO, Modbus seri bağlantı	METSEPM5350	2.379,00
PM5000 Serisi enerji analizörü	PM5350PB, 0.5S, 15.harmonik, 4DI/2DO, Modbus seri bağlantı	METSEPM5350PB	2.618,00
PM5000 Serisi enerji analizörü	PM5560, 0.2S, 63.harmonik, 4DI/2DO, Modbus seri bağlantı, 2 ethernet, yeni BacNet	METSEPM5560	5.258,00
PM5000 Serisi enerji analizörü	PM5563, 0.2S, 63.harmonik, 4DI/2DO, Modbus seri bağlantı, 2 ethernet, ekranız, yeni BacNet	METSEPM5563	4.700,00
PM5000 Serisi enerji analizörü	PM5563, 0.2S, 63.harmonik, 4DI/2DO, Modbus seri bağlantı, 2 ethernet ayrı ekranlı, yeni BacNet	METSEPM5563RD	6.150,00
PM5000 Serisi enerji analizörü	PM5570, 0.2S, 63.harmonik, 4DI/2DO, 2AI, Modbus seri bağlantı, 2 ethernet	METSEPM5570	5.288,00
PM5000 Serisi enerji analizörü	PM5580, 0.2S, 63.harmonik, 4DI/2DO, Modbus seri bağlantı, 2 ethernet, 24V DC	METSEPM5580	5.523,00
PM5000 Serisi enerji analizörü	PM5650, 0.2S, 63.harmonik, 4DI/2DO, Modbus seri bağlantı, 2 ethernet, Dalgaformu yakalama, Sag/Swell tespiti	METSEPM5650	6.298,00
PM5000 Serisi enerji analizörü	PM5660, 0.2S, 63.harmonik, 4DI/2DO, Modbus seri bağlantı, 2 ethernet, kaçak akım izleme	METSEPM5660	5.699,00
PM5000 Serisi enerji analizörü	PM5760, 0.2S, 63.harmonik, 4DI/2DO, Modbus seri bağlantı, 2 ethernet, kaçak akım izleme, Dalgaformu yakalama, Sag/Swell tespiti	METSEPM5760	7.050,00
PM5000 Serisi enerji analizörü aksesuarları	PM5563 hariç ekranı	METSEPM5RD	1.690,00

PM8000 Serisi /ION7400 Serileri

Tanım	Açıklama	Referans	Fiyat (EUR)
PM8000 Serisi enerji kalite analizörü	PM8000 Pano Monte Ekranlı 24V DC	METSEPM8210	1.600,00
PM8000 Serisi enerji kalite analizörü	PM8000 DIN Rayı Monte Ekranız 24V DC	METSEPM8213	1.450,00
PM8000 Serisi enerji kalite analizörü	PM8000 DIN Rayı Monte Uzaktan İzleme 24V DC	METSEPM8214	1.930,00
PM8000 Serisi enerji kalite analizörü	PM8000 Pano Monte Ekranlı	METSEPM8240	1.466,00
PM8000 Serisi enerji kalite analizörü	PM8000 DIN Rayı Monte Ekranız	METSEPM8243	1.324,00
PM8000 Serisi enerji kalite analizörü	PM8000 Din Rayı Monte Uzaktan İzleme	METSEPM8244	1.763,00
ION7400 Serisi enerji kalite analizörü	ION7400 Pano Monte Ekranlı	METSEION7400	Fiyat Sorunuz
ION7400 Serisi enerji kalite analizörü	ION7400 DIN Rayı Monte Ekranız	METSEION7403	Fiyat Sorunuz
ION7400 Serisi enerji kalite analizörü	ION7400 Pano Monte Ekranlı 24V DC	METSEION7410	Fiyat Sorunuz
ION7400 Serisi enerji kalite analizörü	ION7400 DIN Rayı Monte Ekranız 24V DC	METSEION7413	Fiyat Sorunuz
PM8000 / ION7400 aksesuarları	Uzaktan izleme, renkli LCD, 96x96	METSEPM89RD96	350,00
PM8000 / ION7400 aksesuarları	Yedek donanım kiti, PM8000	METSEPM89HWK	86,00
PM8000 / ION7400 aksesuarları	Yedek donanım kiti, PM8000, uzaktan izle	METSEPM89RDHWK	72,00
PM8000 / ION7400 aksesuarları	Mühürleme kiti	METSEPM8000SK	72,00
PM8000 / ION7400 aksesuarları	RMD montaj adaptörü	METSEPM8000AK	210,00
PM8000 / ION7400 aksesuarları	Ekran kablosu, 10m	METSECAB10	74,00
PM8000 / ION7400 aksesuarları	I/O module, 6 DI, 2 Form-C Output	METSEPM89M2600	296,00
PM8000 / ION7400 aksesuarları	I/O module, 4 AI, 2 AO	METSEPM89M0024	571,00

PM2000 Serisi enerji analizörleri



Özellikler	PM2110	PM2120	PM2130	PM2210	PM2220	PM2230
Doğruluk Sınıfı (Wh)	1.0		0.5S	1.0		0.5S
Doğruluk Sınıfı (VARh)				1.0		
Doğruluk Sınıfı (VAh)				+/- %0.5		
Akım (Faz aşına, ortalama ve hesaplanan nötr)				■		
Gerilim (Faz-nötr, fazlar arası ve ortalama)				■		
Güç faktörü	Gerçek GF		Gerçek PF Değişen PF*	Gerçek GF		Gerçek PF Değişen PF*
Frekans (herhangi bir faz üzerinden)				■		
Güç (W, VA, VAR : faz başına ve toplam)				■		
3 Faz Dengesizliği %	Akım		Akım Gerilim*	Akım		Akım Gerilim*
Talep Parametreleri (Gerçek zamanlı, öngörülmesi ve tepe değerler ; W, VA, VAR, A) Tarih ve saat etiketlemesi (tepe talep değeri için)	■ (zaman etiketsiz)		■	■ (zaman etiketsiz)		■
Enerji (Wh, Vah, VARh ; 4 kadran) Gönderildi (Import), Alındı (Export)	Gönderildi, Alındı		Gönderildi, Alındı Toplam*, Net*, Son Resetleme*	Gönderildi, Alındı Toplam, Net		Gönderildi, Alındı Toplam*, Net*, Son Resetleme*
Aktif yük sayacı, ölçme süresi, çalışma süresi ve güç çıkış sayacı			Haberleşme ile			■
THD (Fazlar arası ya da faz nötr gerilim, faz başı akım)				■		
Fazbaşına gerilim, akım harmonikleri		>=15.	>=31.		>=15.	>=31.
Min/Maks gerçek zamanlı saat - tarih saat etiketlemesi ile (Ortalama ya da toplam faz-faz, faz-nötr akım, GF, Hz, W, VA, VAR)						■
Haberleşme	Darbe Çıkış		RS-485	Darbe Çıkış		RS-485
Harici Analog Giriş Çıkış Modülü (2 giriş 2 çıkış)			■			■
Harici Dijital Giriş Çıkış Modülü (2 giriş 2 çıkış)			■			■
Veri kaydetme (2 parametreye kadar) Güç (W, VA, VAR) Çift yönlü enerji (+/-Wh, +/-Vah, +/-VARh) Talep değerler (W, VA, VAR - süre aralıkları ayarlanabilir)			■			■
Ortalama Gerilim, Ortalam Akım, Toplam Aktif Güç ve Enerji Değerleri Ekran görüntüsü - 12 am Snapshot					■	
Kullanıcı tarafından belirlenen birimler ile tüketim gösterimi (CO ₂ salınımı, enerji maliyetleri vb.)					■	

*Haberleşme üzerinden görülebilir.

**Her Giriş Çıkış Modülü PM2130 ya da PM2230 ile birlikte kullanılabilir. Bu modülle kumanda gerilimi faz nötr 90-300VAC / DC olabilir.

PM5000 Serisi enerji analizörleri

Özellikler	PM5100		PM5300				PM5500	
	PM5100	PM5110	PM5310	PM5320	PM5330	PM5340	PM5560	PM5563
Kurulum								
Hızlı kurulum, entegre ekranlı panel montajı	■	■	■	■	■	■	■	-
Hızlı kurulum, DIN rayına monte edilebilir	-	-	-	-	-	-	-	■
Doğruluk	0.5S	0.5S	0.5S	0.5S	0.5S	0.5S	0.2S	0.2S
Ekran								
Arka aydınlatmalı LCD, çoklu dil seçeneği, çubuk grafikler, 6 hat, 4 eş zamanlı değer	■	■	■	■	■	■	■	■
Güç ve enerji ölçümü								
Trifaze gerilim, akım, güç, talep, enerji, frekans, güç faktörü	■	■	■	■	■	■	■	■
Çoklu tarife	-	-	4	4	4	4	8	8
Güç kalitesi analizi								
THD, thd, TDD	■	■	■	■	■	■	■	■
Harmonikler, ayrı ayrı (tek)	15.	15.	31.	31.	31.	31.	63.	63.
I/O'lar ve röleler								
I/O'lar	1DO	1DO	2DI/2DO	2DI/2DO	2DI/2DO	2DI/2DO	4DI/2DO	4DI/2DO
Röleler	0	0	0	0	2	2	0	0
Alarmlar ve kontrol								
Alarmlar	33	33	35	35	35	35	52	52
Nokta yanıtama süresini ayarlayın, saniye	1	1	1	1	1	1	1	1
Tel ve çok koşullu alarmlar	-	-	■	■	■	■	■	■
Boolean alarm lojığı	-	-	-	-	-	-	■	■
Haberleşmeler								
Modbus protokollü seri bağlantı noktaları	-	1	1	-	1	-	1	1
Modbus TCP protokollü Ethernet bağlantı noktası	-	-	-	1	-	1	2**	2**
Web sayfaları ile dâhil web sunucusu	-	-	-	-	-	-	■	■
MID'ye hazır uyumluluk, EN50470-1/3, Ek B ve Ek D Sınıf C		PM5111			PM5331	PM5341	PM5561	

Uygun Kablo Çapı/Bara Ölçüsü	Çevrim Oranı	Maksimum Güç	Referans	Fiyat (TL)	
Ölçü akım trafoları (Doğruluk sınıfı : 0,5)					
* Doğruluk sınıfları belirtilen referanslarda 1'dir.					
** Doğruluk sınıfları belirtilen referanslarda 3'tür.					
	21 mm	40/5	1VA**	METSECT5CC004	158,00
	21 mm	50/5	1,25VA*	METSECT5CC005	158,00
	21 mm	60/5	1,25VA*	METSECT5CC006	158,00
	21 mm	75/5	2,5 VA*	METSECT5CC008	158,00
	21 mm	100/5	2 VA	METSECT5CC010	158,00
	21 mm	125/5	2,5 VA	METSECT5CC013	158,00
	21 mm	150/5	3 VA	METSECT5CC015	161,00
	21 mm	200/5	4 VA	METSECT5CC020	169,00
	21 mm	250/5	5 VA	METSECT5CC025	174,00
	32 x 65 mm	400/5	4 VA	METSECT5DA040	319,00
	32 x 65 mm	500/5	8 VA	METSECT5DA050	319,00
	32 x 65 mm	600/5	8 VA	METSECT5DA060	319,00
	32 x 65 mm	800/5	12 VA	METSECT5DA080	336,00
	32 x 65 mm	1000/5	15 VA	METSECT5DA100	391,00
	32 x 65 mm	1250/5	15 VA	METSECT5DA125	404,00
	32 x 65 mm	1500/5	20 VA	METSECT5DA150	438,00
	38 x 127 mm	1000/5	6 VA	METSECT5DB100	590,00
	38 x 127 mm	1250/5	8 VA	METSECT5DB125	627,00
	38 x 127 mm	1500/5	10 VA	METSECT5DB150	641,00
	38 x 127 mm	2000/5	15 VA	METSECT5DB200	660,00
	38 x 127 mm	2500/5	20 VA	METSECT5DB250	743,00
	38 x 127 mm	3000/5	25 VA	METSECT5DB300	762,00
	52 x 127 mm	2000/5	25 VA	METSECT5DC200	698,00
	52 x 127 mm	2500/5	30 VA	METSECT5DC250	762,00
	52 x 127 mm	3000/5	30 VA	METSECT5DC300	762,00
	52 x 127 mm	4000/5	30 VA	METSECT5DC400	860,00
	34 x 84 mm	1000/5	10 VA	METSECT5DD100	513,00
	34 x 84 mm	1250/5	12 VA	METSECT5DD125	505,00
	34 x 84 mm	1500/5	15 VA	METSECT5DD150	504,00
	54 x 102 mm	1000/5	12 VA	METSECT5DE100	534,00
	54 x 102 mm	1250/5	15 VA	METSECT5DE125	590,00
	54 x 102 mm	1500/5	20 VA	METSECT5DE150	590,00
	54 x 102 mm	2000/5	20 VA	METSECT5DE200	637,00
	38 x 102 mm	1250/5	12 VA	METSECT5DH125	590,00
	38 x 102 mm	1500/5	12 VA	METSECT5DH150	590,00
	38 x 102 mm	2000/5	20 VA	METSECT5DH200	637,00
	10 x 32 mm	150/5	3 VA	METSECT5MA015	174,00
	10 x 32 mm	200/5	4 VA	METSECT5MA020	174,00
	10 x 32 mm	250/5	6 VA	METSECT5MA025	174,00
	10 x 32 mm	300/5	8 VA	METSECT5MA030	184,00
	10 x 32 mm	400/5	10 VA	METSECT5MA040	200,00
	12 x 40 mm	250/5	3 VA	METSECT5MB025	200,00
	12 x 40 mm	300/5	4 VA	METSECT5MB030	209,00
	12 x 40 mm	400/5	6 VA	METSECT5MB040	212,00
	10 x 40 mm	250/5	3 VA	METSECT5MC025	212,00
	10 x 40 mm	300/5	5 VA	METSECT5MC030	215,00
	10 x 40 mm	400/5	8 VA	METSECT5MC040	220,00
	10 x 40 mm	500/5	10 VA	METSECT5MC050	223,00
	10 x 40 mm	600/5	12 VA	METSECT5MC060	235,00
	10 x 40 mm	800/5	10 VA	METSECT5MC080	273,00
	12 x 50 mm	500/5	4 VA	METSECT5MD050	279,00
	12 x 50 mm	600/5	6 VA	METSECT5MD060	279,00
	12 x 50 mm	800/5	8 VA	METSECT5MD080	316,00
	55 x 165 mm	5000/5	60 VA	METSECT5VW500	5.135,00
	55 x 165 mm	6000/5	70 VA	METSECT5VW600	5.135,00

Uygun Kablo Çapı/Bara Ölçüsü	Çevrim Oranı	Maksimum Güç	Doğruluk Sınıfı	Referans	Fiyat (TL)
Ayrılabilir Tip Ölçü Akım Trafoları					
23 x 33 mm	100/5	1,25 VA	3	METSECT5GA010	792,00
23 x 33 mm	150/5	1,5 VA	3	METSECT5GA015	792,00
23 x 33 mm	200/5	2,5 VA	3	METSECT5GA020	792,00
23 x 33 mm	250/5	1,5 VA	1	METSECT5GA025	792,00
23 x 33 mm	300/5	3,75 VA	1	METSECT5GA030	792,00
23 x 33 mm	400/5	1 VA	0,5	METSECT5GA040	1.023,00
55 x 85 mm	250/5	1,5 VA	1	METSECT5GD025	825,00
55 x 85 mm	300/5	2,5 VA	1	METSECT5GD030	825,00
55 x 85 mm	400/5	1 VA	0,5	METSECT5GD040	946,00
55 x 85 mm	500/5	2,5 VA	0,5	METSECT5GD050	946,00
55 x 85 mm	600/5	2,5 VA	0,5	METSECT5GD060	946,00
55 x 85 mm	750/5	2,5 VA	0,5	METSECT5GD075	946,00
55 x 85 mm	800/5	2,5 VA	0,5	METSECT5GD080	946,00
55 x 85 mm	1000/5	5 VA	0,5	METSECT5GD100	946,00
85 x 125 mm	250/5	1,5 VA	1	METSECT5GG025	1.287,00
85 x 125 mm	300/5	2,5 VA	1	METSECT5GG030	1.287,00
85 x 125 mm	400/5	2,5 VA	1	METSECT5GG040	1.287,00
85 x 125 mm	500/5	2,5 VA	0,5	METSECT5GG050	1.287,00
85 x 125 mm	600/5	2,5 VA	0,5	METSECT5GG060	1.287,00
85 x 125 mm	750/5	2,5 VA	0,5	METSECT5GG075	1.287,00
85 x 125 mm	800/5	2,5 VA	0,5	METSECT5GG080	1.287,00
85 x 125 mm	1000/5	5 VA	0,5	METSECT5GG100	1.287,00
85 x 125 mm	1200/5	5 VA	0,5	METSECT5GG120	1.287,00
85 x 125 mm	1250/5	7,5 VA	0,5	METSECT5GG125	1.287,00
85 x 125 mm	1500/5	7,5 VA	0,5	METSECT5GG150	1.287,00
85 x 165 mm	1000/5	10 VA	1	METSECT5GJ100	1.626,00
85 x 165 mm	1200/5	10 VA	1	METSECT5GJ120	1.626,00
85 x 165 mm	1500/5	10 VA	1	METSECT5GJ150	1.626,00
85 x 165 mm	1600/5	10 VA	1	METSECT5GJ160	1.626,00
85 x 165 mm	2000/5	10 VA	1	METSECT5GJ200	1.626,00
85 x 165 mm	2500/5	10 VA	1	METSECT5GJ250	1.626,00
85 x 165 mm	3000/5	10 VA	1	METSECT5GJ300	1.626,00
85 x 165 mm	4000/5	10 VA	1	METSECT5GJ400	1.626,00
18,4 x 19 mm	150/5	1 VA	1	METSECT5HA015	644,00
18,4 x 19 mm	200/5	1,5 VA	1	METSECT5HA020	644,00
18,4 x 19 mm	250/5	1 VA	0,5	METSECT5HA025	644,00
10 x 32 mm	250/5	1 VA	1	METSECT5HD025	644,00
10 x 32 mm	300/5	1,5 VA	1	METSECT5HD030	644,00
10 x 32 mm	400/5	2,5 VA	1	METSECT5HD040	644,00
10 x 32 mm	500/5	1 VA	0,5	METSECT5HD050	737,00
Ø 32,5 mm	100/5	1,5 VA	3	METSECT5HG010	704,00
Ø 32,5 mm	125/5	2,5 VA	3	METSECT5HG013	704,00
Ø 32,5 mm	150/5	3 VA	3	METSECT5HG015	704,00
Ø 32,5 mm	200/5	3 VA	3	METSECT5HG020	704,00
Ø 32,5 mm	250/5	3 VA	3	METSECT5HG025	704,00
Ø 32,5 mm	300/5	2,5 VA	1	METSECT5HG030	704,00
Ø 32,5 mm	400/5	5 VA	1	METSECT5HG040	704,00
Ø 32,5 mm	500/5	5 VA	1	METSECT5HG050	704,00
Ø 32,5 mm	600/5	5 VA	1	METSECT5HG060	704,00
42,4 x 43 mm	300/5	2,5 VA	1	METSECT5HJ030	737,00
42,4 x 43 mm	400/5	5 VA	1	METSECT5HJ040	737,00
42,4 x 43 mm	500/5	5 VA	1	METSECT5HJ050	737,00
42,4 x 43 mm	600/5	2,5 VA	0,5	METSECT5HJ060	803,00
42,4 x 43 mm	750/5	2,5 VA	0,5	METSECT5HJ075	803,00
42,4 x 43 mm	800/5	2,5 VA	0,5	METSECT5HJ080	803,00
42,4 x 85 mm	300/5	2,5 VA	1	METSECT5HM030	858,00
42,4 x 85 mm	400/5	5 VA	1	METSECT5HM040	858,00
42,4 x 85 mm	500/5	5 VA	1	METSECT5HM050	858,00
42,4 x 85 mm	600/5	2,5 VA	0,5	METSECT5HM060	924,00
42,4 x 85 mm	750/5	2,5 VA	0,5	METSECT5HM075	924,00
42,4 x 85 mm	800/5	2,5 VA	0,5	METSECT5HM080	924,00
Ø 44 mm	250/5	1,5 VA	1	METSECT5HP025	847,00
Ø 44 mm	300/5	2,5 VA	1	METSECT5HP030	847,00
Ø 44 mm	400/5	5 VA	1	METSECT5HP040	847,00
Ø 44 mm	500/5	5 VA	1	METSECT5HP050	847,00
Ø 44 mm	600/5	5 VA	1	METSECT5HP060	847,00
Ø 44 mm	750/5	5 VA	1	METSECT5HP075	847,00
Ø 44 mm	800/5	5 VA	1	METSECT5HP080	847,00
Ø 44 mm	1000/5	5 VA	1	METSECT5HP100	847,00

K5

Uygun Kablo Çapı/Bara Ölçüsü	Çevrim Oranı	Referans	Fiyat (TL)
RJ45 Bağlantılı Ölçü Akım Trafoları (Doğruluk Sınıfı: 0,5; Gerilim 0,33 V)			
25 mm	60/5	METSECTV25006	550,00
25 mm	100/5	METSECTV25010	556,00
25 mm	125/5	METSECTV25013	567,00
25 mm	160/5	METSECTV25016	572,00
29 mm	60/5	METSECTV29006	578,00
29 mm	100/5	METSECTV29010	583,00
29 mm	120/5	METSECTV29012	589,00
29 mm	125/5	METSECTV29013	594,00
29 mm	150/5	METSECTV29015	600,00
29 mm	160/5	METSECTV29016	605,00
29 mm	200/5	METSECTV29020	611,00
35 mm	60/5	METSECTV35006	622,00
35 mm	100/5	METSECTV35010	627,00
35 mm	120/5	METSECTV35012	633,00
35 mm	125/5	METSECTV35013	638,00
35 mm	160/5	METSECTV35016	644,00
35 mm	200/5	METSECTV35020	655,00
35 mm	250/5	METSECTV35025	660,00
45 mm	250/5	METSECTV45025	660,00
45 mm	300/5	METSECTV45030	666,00
45 mm	400/5	METSECTV45040	671,00
45 mm	500/5	METSECTV45050	677,00
45 mm	600/5	METSECTV45060	682,00
45 mm	630/5	METSECTV45063	688,00
70 mm	800/5	METSECTV70080	880,00
70 mm	1000/5	METSECTV70100	891,00
70 mm	1250/5	METSECTV70125	902,00
70 mm	1600/5	METSECTV70160	913,00



METSECTV(35 mm)



METSECTV(45 mm)



Kompanzasyon Çözümleri



Temiz, güvenli, güvenilir enerji



se.com/tr

444 30 30

Life Is On

Schneider
Electric

Güç Kalitesi Sorunlarının Çözümü

Accusine+

Harmoniklerin, bina veya tesisdeki ekipmanlara zarar vermesine izin vermeyin.

- Ticarî binalar için **PCSN** Aktif Harmonik Filtre
- Endüstriyel tesisler için **PCS+** Aktif Harmonik Filtre
- Hızlı tepki süreli elektronik VAR enjeksiyonu için **PFV+** Kompanzasyon Panosu



Detaylı bilgi için ilgili satış temsilcinizle görüşebilirsiniz veya Müşteri Destek Merkezimiz (CCC) 444 30 30'u arayabilirsiniz.

se.com/tr

Life Is On

Schneider
Electric

EasyCAN - Monofaze standart yük kondansatörleri



EasyCan

Gerilim	Güç (kVAR)	Referans	Etkin Güç (kVAR)	Fiyat (TL)
1 Fazlı 50 Hz			@230V	
400V	0,8	BLRCSM008A010B40	0,3	108,00
400V	1,5	BLRCSM015A018B40	0,5	124,00
400V	2,5	BLRCSM025A030B40	0,8	158,00
400V	3	BLRCSM030A036B40	1	174,00
400V	4,2	BLRCSM042A050B40	1,4	199,00
400V	4,5	BLRCSM045A054B40	1,5	223,00
400V	7,6	BLRCSM076A091B40	2,5	347,00
400V	8,3	BLRCSM083A100B40	2,7	373,00
400V	15,1	BLRCSM151A181B40	5	605,00
400V	22,5	BLRCSM225A270B40	7,4	779,00
400V	30,2	BLRCSM302A362B40	10	994,00
440V	4,2	BLRCSM042A050B44	1,1	207,00



EasyCan

EasyCAN - Standart yük kondansatörleri

Gerilim	Güç (kVAR)	Referans	Etkin Güç @%5,7-7 Reaktör (kVAR)	Etkin Güç @%14 Reaktör (kVAR)	Fiyat (TL)
3 Fazlı 50 Hz					
400V	1	BLRCS010A012B40			200,00
400V	1,7	BLRCS017A020B40			223,00
400V	2,5	BLRCS025A030B40			268,00
400V	5	BLRCS050A060B40			312,00
400V	7,5	BLRCS075A090B40			357,00
400V	10,4	BLRCS104A125B40			394,00
400V	12,5	BLRCS125A150B40			446,00
400V	15	BLRCS150A180B40			512,00
400V	20	BLRCS200A240B40			623,00
400V	25	BLRCS250A300B40			722,00
440V	3	BLRCS030A036B44	2,6		322,00
440V	5	BLRCS050A060B44	4,4		392,00
440V	7,5	BLRCS075A090B44	6,6		423,00
440V	10	BLRCS100A120B44	8,8		491,00
440V	12,5	BLRCS125A150B44	11		534,00
440V	14,3	BLRCS143A172B44	12,5		551,00
440V	15	BLRCS150A180B44	13,1		645,00
440V	18,2	BLRCS182A218B44	16		693,00
440V	20	BLRCS200A240B44	17,6		716,00
440V	25	BLRCS250A300B44	22		770,00
440V	28,5	BLRCS285A342B44	25		773,00
440V	30,3	BLRCS303A364B44	26,6		891,00
480V	8,8	BLRCS088A106B48	6,5	7,1	551,00
480V	10,4	BLRCS104A125B48	7,7	8,4	597,00
480V	12,5	BLRCS125A150B48	9,2	10,1	654,00
480V	14,4	BLRCS144A173B48	10,6	11,6	704,00
480V	15,5	BLRCS155A186B48	11,5	12,5	757,00
480V	17	BLRCS170A204B48	12,5	13,7	809,00
480V	18,6	BLRCS186A223B48	13,7	15	891,00
480V	25,8	BLRCS258A310B48	19,1	20,8	980,00
480V	28,8	BLRCS288A346B48	21,3	23,3	1.115,00
480V	31,5	BLRCS315A378B48	23,3	25	1.181,00
480V	33,9	BLRCS339A407B48	25	27,4	1.238,00

* EasyCAN kondansatörler dik konumda montajlanmalıdır.

EasyCAN kompanzasyon bileşenleri seçim tabloları için sayfa 126'ya göz atınız.



EasyCan



EasyCan



VarPlus Can



VarPlus Can



BLRCH339A407B48

EasyCAN - Standart yük kondansatörleri

3 Fazlı 50 Hz

Gerilim	Güç (kVAR)	Referans	Etkin Güç @%5,7-7 Reaktör (kVAR)	Etkin Güç @%14 Reaktör (kVAR)	Fiyat (TL)
525V	10,6	BLRCS106A127B52	6,5	7,3	739,00
525V	12,5	BLRCS125A150B52	7,9	8,6	808,00
525V	15,4	BLRCS154A185B52	9,7	10,6	891,00
525V	20	BLRCS200A240B52	12,5	13,8	1.020,00
525V	25	BLRCS250A300B52	15,7	17,2	1.114,00

VarplusCAN - Ağır yük kondansatörleri

3 Fazlı 50 Hz

400V	10,4	BLRCH104A125B40			552,00
400V	12,5	BLRCH125A150B40			622,00
400V	15	BLRCH150A180B40			734,00
400V	20	BLRCH200A240B40			883,00
400V	25	BLRCH250A300B40			1.036,00
400V	30	BLRCH300A360B40			1.114,00
400V	40	BLRCH400A480B40			1.543,00
400V	50	BLRCH500A000B40			1.734,00
440V	10	BLRCH100A120B44	8,8		637,00
440V	12,5	BLRCH125A150B44	11		746,00
440V	14,3	BLRCH143A172B44	12,5		764,00
440V	15	BLRCH150A180B44	13,2		825,00
440V	16,9	BLRCH169A203B44	14,9		865,00
440V	18,2	BLRCH182A218B44	16		887,00
440V	20	BLRCH200A240B44	17,6		914,00
440V	25	BLRCH250A300B44	22		1.030,00
440V	28,5	BLRCH285A342B44	25		1.145,00
440V	30,3	BLRCH303A000B44	26,6		1.285,00
440V	31,5	BLRCH315A378B44	27,7		1.329,00
440V	33,5	BLRCH335A401B44	29,4		1.372,00
440V	40	BLRCH400A480B44	35,1		1.504,00
440V	50	BLRCH500A000B44	43,9		1.746,00
440V	57,1	BLRCH571A000B44	50		1.888,00
480V	12,5	BLRCH125A150B48	9,2	10,1	834,00
480V	13,6	BLRCH136A163B48	10	11	865,00
480V	14,4	BLRCH144A173B48	10,6	11,6	900,00
480V	15,5	BLRCH155A186B48	11,5	12,5	988,00
480V	17	BLRCH170A204B48	12,5	13,7	1.118,00
480V	18	BLRCH180A216B48	13,3	14,5	1.256,00
480V	19,2	BLRCH192A230B48	14,2	15,5	1.275,00
480V	20,8	BLRCH208A250B48	15,4	16,8	1.285,00
480V	22,7	BLRCH227A272B48	16,8	18,3	1.294,00
480V	25,8	BLRCH258A310B48	19	20,8	1.316,00
480V	28,8	BLRCH288A346B48	21,3	23,3	1.425,00
480V	31,5	BLRCH315A378B48	23,3	25	1.523,00
480V	33,9	BLRCH339A407B48	25	27,4	1.538,00
525V	10,6	BLRCH106A127B52	6,5	7,1	945,00
525V	12,5	BLRCH125A150B52	7,7	8,4	1.033,00
525V	15	BLRCH150A180B52	9,3	10,1	1.179,00
525V	17,2	BLRCH172A206B52	10,6	11,6	1.229,00
525V	18,5	BLRCH185A222B52	11,4	12,5	1.275,00
525V	20	BLRCH200A240B52	12,3	13,5	1.305,00
525V	25	BLRCH250A300B52	15,4	16,9	1.462,00
525V	30,9	BLRCH309A371B52	19,1	20,9	1.594,00
525V	34,4	BLRCH344A413B52	21,2	23,2	1.640,00
525V	37,7	BLRCH377A452B52	23,3	25	1.685,00
525V	40	BLRCH400A480B52	25	27	1.743,00
830V	17,1	BLRCH171A205B83	12,5 (@690V)	13,7 (@690V)	1.822,00

* EasyCAN kondansatörler dik konumda montajlanmalıdır.

** Diğer kVAR & gerilim (575-600-690V) kademeleri için satış temsilcinize danışın.
VarPlusCan kompanzasyon bileşenleri seçim tabloları için sayfa 127'ye göz atınız.

Varplus Harmonik Reaktörleri

Varlogic N - Reaktif Güç Kontrol Röleleri

Kompanzasyon Kontaktörleri

Life Is On

Schneider
Electric



Reaktör

Varplus harmonik reaktörleri

Tip	Açıklama	Referans	Fiyat (TL)
% 5.67 / 215 Hz	6,5kVAR	LVR05065A40T	1.632,00
% 5.67 / 215 Hz	12,5kVAR	LVR05125A40T	1.780,00
% 5.67 / 215 Hz	25kVAR	LVR05250A40T	2.225,00
% 5.67 / 215 Hz	50kVAR	LVR05500A40T	2.596,00
% 5.67 / 215 Hz	100kVAR	LVR05X00A40T	4.477,00
% 7 / 189 Hz	6,5kVAR	LVR07065A40T	1.758,00
% 7 / 189 Hz	12,5kVAR	LVR07125A40T	1.839,00
% 7 / 189 Hz	25kVAR	LVR07250A40T	2.366,00
% 7 / 189 Hz	50kVAR	LVR07500A40T	2.759,00
% 7 / 189 Hz	100kVAR	LVR07X00A40T	4.539,00
% 14 / 135 Hz	6,5kVAR	LVR14065A40T	2.151,00
% 14 / 135 Hz	12,5kVAR	LVR14125A40T	2.225,00
% 14 / 135 Hz	25kVAR	LVR14250A40T	2.966,00
% 14 / 135 Hz	50kVAR	LVR14500A40T	3.708,00
% 14 / 135 Hz	100kVAR	LVR14X00A40T	6.230,00

** Diğer gerilim (230-690V) kademeleri için satış temsilcinize danışın veya Müşteri Destek Merkezi 444 30 30'u arayın.

Varlogic serisi



VarPlus Logic - Reaktif güç kontrol röleleri	Mikroişlemcili 6 kademeli	VPL06N	2.683,00
VarPlus Logic - Reaktif güç kontrol röleleri	Mikroişlemcili 12 kademeli	VPL12N	2.840,00

Kompanzasyon devreleri için kontaktörler



Kompanzasyon kontaktörü

Çalışma gücü, ≤ 55°C , kVAR (400/440V)	50/60 Hz için kVAR (660/690V)	Yardımcı kontak	Referans ⁽²⁾	Fiyat* (TL)
12,5	18	1NA+2NK	LC1-DFK••	509,00
16,7	24	1NA+2NK	LC1-DGK••	563,00
20	30	1NA+2NK	LC1-DLK••	601,00
25	36	1NA+2NK	LC1-DMK••	747,00
33,3	48	1NA+2NK	LC1-DPK••	1.104,00
40	58	1NA+2NK	LC1-DTK••	1.405,00
60	92	1NA+2NK	LC1-DWK12••	1.820,00

⁽¹⁾ Referansı kumanda devresi gerilimine karşılık gelen kodla tamamlayınız.

* Belirtilen fiyatlar 220V 50/60Hz (M7) kumanda devresi gerilimine sahip ürünler için geçerlidir, diğer kumanda devresi gerilimleri için lütfen Müşteri Destek Merkezi'ni arayınız. 444 30 30.

Standart kumanda devresi gerilimleri ve kodları

AC gerilim (V) (50/60 Hz)	24	110	220	380	400
Kod :	B7	F7	M7	Q7	V7

EasyCan + Kademeli Reaktör + Kontaktör + MCCB

PB30154.L26.eps



EasyCan 04.jpg



PB106447_02.jpg



Network 400 V, 50 Hz Capacitor Voltage 480 V 5.7 % / 7 % Detuned Filter						
Effective Power (kvar)	Q _N at 480 V	Capacitor Ref.	5.7% fr = 215Hz	7% fr = 190Hz	Switching: Contactor Ref.	Protection: Easypact CVS (I _{cu} =36kA)Ref.
			D R Ref	D R Ref.		
6.5	8.8	BLRCS088A106B48 × 1	LVR05065A40T × 1	LVR07065A40T × 1	LC1D12 × 1	LV510330 × 1
12.5	17	BLRCS170A204B48 × 1	LVR05125A40T × 1	LVR07125A40T × 1	LC1D18 × 1	LV510331 × 1
25	33.9	BLRCS339A407B48 × 1	LVR05250A40T × 1	LVR07250A40T × 1	LC1D38 × 1	LV510334 × 1
50	67.9	BLRCS339A407B48 × 2	LVR05500A40T × 1	LVR07500A40T × 1	LC1D95 × 1	LV510337 × 1
100	136	BLRCS339A407B48 × 4	LVR05X00A40T × 1	LVR07X00A40T × 1	LC1F185 × 1	LV525332 × 1

Network 400 V, 50 Hz Capacitor Voltage 480 V 14 % Detuned Filter					
Effective Power (kvar)	Q _N at 480 V	Capacitor Ref.	14% fr = 135Hz	Switching: Contactor Ref.	Protection: Easypact CVS (I _{cu} =36kA)Ref.
			D R Ref		
6.5	8.8	BLRCS088A106B48 × 1	LVR14065A40T × 1	LC1D12 × 1	LV510330 × 1
12.5	15.5	BLRCS155A186B48 × 1	LVR14125A40T × 1	LC1D18 × 1	LV510331 × 1
25	31.5	BLRCS315A378B48 × 1	LVR14250A40T × 1	LC1D38 × 1	LV510334 × 1
50	63	BLRCS315A378B48 × 2	LVR14500A40T × 1	LC1D95 × 1	LV510337 × 1
100	126	BLRCS315A378B48 × 4	LVR14X00A40T × 1	LC1F185 × 1	LV525332 × 1

Network 400 V, 50 Hz Capacitor Voltage 525 V 5.7 % / 7 % Detuned Filter						
Effective Power (kvar)	Q _N at 525 V	Capacitor Ref.	5.7% fr = 215Hz	7% fr = 190Hz	Switching: Contactor Ref.	Protection: Easypact CVS (I _{cu} =36kA) Ref.
			D R Ref	D R Ref.		
6.5	10.6	BLRCS106A127B52 × 1	LVR05065A40T × 1	LVR07065A40T × 1	LC1D12 × 1	LV510330 × 1
12.5	20	BLRCS200A240B52 × 1	LVR05125A40T × 1	LVR07125A40T × 1	LC1D18 × 1	LV510331 × 1
25	40	BLRCS200A240B52 × 2	LVR05250A40T × 1	LVR07250A40T × 1	LC1D38 × 1	LV510334 × 1
50	80	BLRCS200A240B52 × 4	LVR05500A40T × 1	LVR07500A40T × 1	LC1D95 × 1	LV510337 × 1
100	160	BLRCS200A240B52 × 8	LVR05X00A40T × 1	LVR07X00A40T × 1	LC1F185 × 1	LV525332 × 1

Network 400 V, 50 Hz Capacitor Voltage 525 V 14 % Detuned Filter					
Effective Power (kvar)	Q _N at 525 V	Capacitor Ref.	14% fr = 135Hz	Switching: Contactor Ref.	Protection: Easypact CVS (I _{cu} =36kA)Ref.
			D R Ref.		
6.5	10.6	BLRCS106A127B52 × 1	LVR14065A40T × 1	LC1D12 × 1	LV510330 × 1
12.5	20	BLRCS200A240B52 × 1	LVR14125A40T × 1	LC1D18 × 1	LV510331 × 1
25	40	BLRCS200A240B52 × 2	LVR14250A40T × 1	LC1D38 × 1	LV510334 × 1
50	75	BLRCS250A300B52 × 3	LVR14500A40T × 1	LC1D95 × 1	LV510337 × 1
100	150	BLRCS250A300B52 × 6	LVR14X00A40T × 1	LC1F185 × 1	LV525332 × 1

VarPlus Can + Kademeli Reaktör + Kontaktör + MCCB

PE0194_L23.eps



VarPlus.Can.02.jpg



PB110417.eps



Network 400 V, 50 Hz Capacitor Voltage 480 V 5.7 % / 7 % Detuned Filter						
Effective Power (kvar)	Q _N at 480 V	Capacitor Ref.	5.7% fr = 215Hz	7% fr = 190Hz	Switching: Contactor Ref.	Protection: ComPact NSX (I _{cu} =50kA) Ref.
			D R Ref.	D R Ref.		
6.5	8.8	BLRCH088A106B48 x 1	LVR05065A40T x 1	LVR07065A40T x 1	LC1D12 x 1	LV429637 x 1
12.5	17	BLRCH170A204B48 x 1	LVR05125A40T x 1	LVR07125A40T x 1	LC1D18 x 1	LV429636 x 1
25	33.9	BLRCH339A407B48 x 1	LVR05250A40T x 1	LVR07250A40T x 1	LC1D38 x 1	LV429633 x 1
50	67.9	BLRCH339A407B48 x 2	LVR05500A40T x 1	LVR07500A40T x 1	LC1D95 x 1	LV429630 x 1
100	136	BLRCH339A407B48 x 4	LVR05X00A40T x 1	LVR07X00A40T x 1	LC1F185 x 1	LV431631 x 1

Network 400 V, 50 Hz Capacitor Voltage 480 V 14 % Detuned Filter						
Effective Power (kvar)	Q _N at 480 V	Capacitor Ref.	14% fr = 135Hz		Switching: Contactor Ref.	Protection: ComPact NSX (I _{cu} =50kA) Ref.
			D R Ref.	D R Ref.		
6.5	8.8	BLRCH088A106B48 x 1	LVR14065A40T x 1		LC1D12 x 1	LV429637 x 1
12.5	15.5	BLRCH155A186B48 x 1	LVR14125A40T x 1		LC1D18 x 1	LV429636 x 1
25	31.5	BLRCH315A378B48 x 1	LVR14250A40T x 1		LC1D38 x 1	LV429633 x 1
50	63	BLRCH315A378B48 x 2	LVR14500A40T x 1		LC1D95 x 1	LV429630 x 1
100	126	BLRCH315A378B48 x 4	LVR14X00A40T x 1		LC1F185 x 1	LV431631 x 1

Network 400 V, 50 Hz Capacitor Voltage 525 V 5.7 % / 7 % Detuned Filter						
Effective Power (kvar)	Q _N at 525 V	Capacitor Ref.	5.7% fr = 215Hz	7% fr = 190Hz	Switching: Contactor Ref.	Protection: ComPact NSX (I _{cu} =50kA) Ref.
			D R Ref.	D R Ref.		
6.5	10.6	BLRCH106A127B52 x 1	LVR05065A40T x 1	LVR07065A40T x 1	LC1D12 x 1	LV429637 x 1
12.5	20	BLRCH200A240B52 x 1	LVR05125A40T x 1	LVR07125A40T x 1	LC1D18 x 1	LV429636 x 1
25	40	BLRCH400A480B52 x 1	LVR05250A40T x 1	LVR07250A40T x 1	LC1D38 x 1	LV429633 x 1
50	80	BLRCH400A480B52 x 2	LVR05500A40T x 1	LVR07500A40T x 1	LC1D95 x 1	LV429630 x 1
100	160	BLRCH400A480B52 x 4	LVR05X00A40T x 1	LVR07X00A40T x 1	LC1F185 x 1	LV431631 x 1

Network 400 V, 50 Hz Capacitor Voltage 525 V 14 % Detuned Filter						
Effective Power (kvar)	Q _N at 525 V	Capacitor Ref.	14% fr = 135Hz		Switching: Contactor Ref.	Protection: ComPact NSX (I _{cu} =50kA) Ref.
			D R Ref.	D R Ref.		
6.5	10.6	BLRCH106A127B52 x 1	LVR14065A40T x 1		LC1D12 x 1	LV429637 x 1
12.5	18.5	BLRCH185A222B52 x 1	LVR14125A40T x 1		LC1D18 x 1	LV429636 x 1
25	37.7	BLRCH377A452B52 x 1	LVR14250A40T x 1		LC1D38 x 1	LV429633 x 1
50	75	BLRCH377A452B52 x 2	LVR14500A40T x 1		LC1D95 x 1	LV429630 x 1
100	150	BLRCH377A452B52 x 4	LVR14X00A40T x 1		LC1F185 x 1	LV431631 x 1

Network 690 V, 50 Hz Capacitor Voltage 830 V 5.7 % / 7 % Detuned Filter						
Effective Power (kvar)	Q _N at 830 V	Capacitor Ref.	5.7% fr = 215Hz	7% fr = 190Hz	Switching: Contactor Ref.	Protection: ComPact NSX (I _{cu} =50kA) Ref.
			D R Ref.	D R Ref.		
12.5	17.1	BLRCH171A205B83 x 1	LVR05125A69T x 1	LVR07125A69T x 1	LC1D12 x 1	LV429637 x 1
25	34.2	BLRCH171A205B83 x 2	LVR05250A69T x 1	LVR07250A69T x 1	LC1D25 x 1	LV429635 x 1
50	68.4	BLRCH171A205B83 x 4	LVR05500A69T x 1	LVR07500A69T x 1	LC1D50 x 1	LV429632 x 1
100	136.8	BLRCH171A205B83 x 8	LVR05X00A69T x 1	LVR07X00A69T x 1	LC1F85 x 1	LV430631 x 1



Pano İçi
Fan ve Filtreler



Modüler Tasarım,
Kolay Kurulum



se.com/tr

444 30 30

Life Is On

Schneider
Electric

Universal panolar

Spacial Sac

Kutular

74 x 74 mm'den
720 x 540 mm'ye kadar



SDB Bağlantı kutuları
S44 Endüstriyel kutular IP 66
S57 Vidalı kapaklı kutular IP 66
S24 Güvenlik kutuları IP 55

Duvar Tipi panolar

300 x 200 mm'den
1200 x 1000 mm'ye kadar



CRN Duvar Tipi Sac Panolar

S3DEX Ex-Proof
S3HF Electromagnetic compatibility (EMC)

Dikili Tip panolar

500 x 500 mm'den
2200 x 1600 mm'ye kadar



SF Dikili Tip Modüler SM Dikili Tip Monoblok

- Bölmeli uygulamalar
- Elektronik uygulamalar

HMI panoları



S3CM Süspansiyonlu Kontrol Panosu
SD Kompakt Kontrol Masası
SDF Konsollu Kontrol Masası
SF PC rack

ClimaSys

Termal yönetim



CV-CA
Ventilasyon/
havalandırma



CE Exchanger



CU
Soğutucu
ünite

Aksesuarlar



Montaj

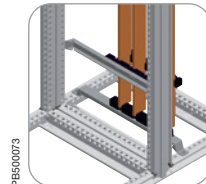

Elektrik dağıtım

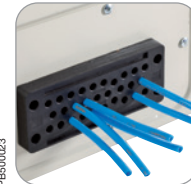

Kablo yönetimi

Detaylı bilgi için lütfen Müşteri Destek Merkezi ile iletişime geçiniz.

Spacial Paslanmaz Çelik

Thalassa - İzole malzeme

PLS İzoleli modüler kutular
TBP Polikarbonat endüstriyel kutular
TBS ABS endüstriyel kutular



S3X Duvar tipi
S3XEX Atex

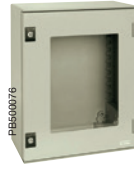

PLM Duvar tipi polyester
PLMEX Atex



SMX Dikili tip monoblok
SFX Dikili tip modüler



PLA Dikili tip polyester



SDX Kontrol masası
SMX PC rack



CR Rezistanslı ısıtıcı



CC Termal Kontrol

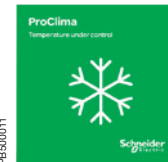

ProClima 5.0 Termal yazılım



Aydınlama ve prizler



Kapı aksesuarları



Topraklama



PB500069

Referans	Tanımlar	Fiyat (TL)
Filtreli fan ve ızgara - Çatı tipi fan		
Filtreli fan ve ızgara - Çatı tipi fan		
NSYCVF38M230PF	Fan + Filtre 38m3/h 230V IP54 - 92x92	342,80
NSYCVF38M24DPF	Fan + Filtre 38m3/h 24VDC IP54 - 92x92	333,60
NSYCVF85M230PF	Fan + Filtre 85m3/h 230V IP54 - 125x125	364,50
NSYCVF85M24DPF	Fan + Filtre 85m3/h 24VDC IP54 125x125	299,60
NSYCVF165M230PF	Fan + Filtre 165m3/h 230V IP54 223x223	475,70
NSYCVF165M24DPF	Fan + Filtre 165m3/h 24VDC IP54 223x223	401,60
NSYCVF300M230PF	Fan + Filtre 300m3/h 230V IP54 - 223x223	617,80
NSYCVF300M24DPF	Fan + Filtre 300m3/h 24VDC IP54 - 223x223	1.073,30
NSYCVF560M230PF	Fan + Filtre 560m3/h 230V IP54 - 291x291	1.748,30
NSYCVF850M230PF	Fan + Filtre 850m3/h 230V IP54 - 291x291	2.667,20
NSYCVF850M400PF	Fan + Filtre 850m3/h 400V IP54 - 291x291	3.215,40
NSYCVF575M230MF	Çatı tipi Fan + Filtre 575m3/h 230V	1.643,20
Plastik panjur		
NSYCAC78LPPF	Plastik Panjur - IP54 - Ölçü: 78x78mm	26,20
NSYCAC92LPPF	Plastik Panjur - IP54 - Ölçü: 92x92mm	108,10
NSYCAC125LPPF	Plastik Panjur - IP54 - Ölçü: 125x125mm	103,50
NSYCAC223LPPF	Plastik Panjur - IP54 - Ölçü: 223x223mm	163,70
NSYCAC291LPPF	Plastik Panjur - IP54 - Ölçü: 291x291mm	282,60
Plastik panjur RAL7035		
NSYCAC92LPC	Plastik Panjur - IP54 - Ölçü:92x92mm - RAL7035	26,20
NSYCAC125LPC	Plastik Panjur - IP54 - Ölçü: 125x125mm - RAL7035	37,10
NSYCAC223LPC	Plastik Panjur - IP54 - Ölçü: 223x223mm - RAL7035	80,30
NSYCAC291LPC	Plastik Panjur - IP54 - Ölçü: 291x291mm - RAL7035	146,70
IP55 Fan kapağı		
NSYCAP125LZF	Panjur kılıfı - IP55 - Ölçü:125x125mm	1.451,80
NSYCAP223LZF	Panjur kılıfı - IP55 - Ölçü:223x223mm	2.240,90
NSYCAP291LZF	Panjur kılıfı - IP55 - Ölçü:291x291mm	2.676,50
IP55 Paslanmaz fan kapağı		
NSYCAP125LXF	Panjur kılıfı - IP55 - Paslanmaz Çelik - Ölçü:125x125mm	2.901,90
NSYCAP223LXF	Panjur kılıfı - IP55 - Paslanmaz Çelik - Ölçü:223x223mm	4.313,50
NSYCAP291LXF	Panjur kılıfı - IP55 - Paslanmaz Çelik - Ölçü:291x291mm	5.162,90
IP55 EMC fan kapağı		
NSYCAP125LE	Panjur kılıfı - IP55 - EMC - Ölçü:125x125mm	3.161,40
NSYCAP223LE	Panjur kılıfı - IP55 - EMC - Ölçü:223x223mm	4.849,40
NSYCAP291LE	Panjur kılıfı - IP55 - EMC - Ölçü:291x291mm	5.864,10

Sıcaklık kontrol üniteleri, ısıtıcılar

Referans	Tanımlar	Fiyat (TL)
Sıcaklık kontrol üniteleri ve ısıtıcılar		
NSYCCOTH0	Basit termostat (N/A kontak- fan) Mavi (°C)	84,90
NSYCCOTHC	Basit termostat (N/K kontak- Isıtma) Kırmızı (°C)	118,90
NSYCCOTHD	Çiftli termostat (NO - NC) (°C)	134,30
NSYCCOITHI	Termostat (ters kontaklı) (°C)	180,70
NSYCCOTH230VID	Elektronik termostat 220 - 240 VAC	966,80
NSYCCOHY230VID	Elektronik Nem Ölçer - % RH - 110-240 VAC	966,80
NSYCCOHYT230VID	Elektronik sıcaklık ve nem ölçer 220 - 240 VAC	1.008,50
NSYCCAST	Harici sıcaklık Sensörü L=3m	270,30
NSYCR10WU2	Resistanslı ısıtıcı - alüminyum 10W, 110-250V	143,70
NSYCR10WU2C	Resistanslı ısıtıcı - izolasyonlu 10W,110-250V	362,90
NSYCR20WU2	Resistanslı ısıtıcı - alüminyum 20W, 110-250V	162,20
NSYCR20WU2C	Resistanslı ısıtıcı - izolasyonlu - 20W,110-250V	383,00
NSYCR55WU2	Resistanslı ısıtıcı - alüminyum - 55W, 110-250V	267,20
NSYCR55WU2C	Resistanslı ısıtıcı - izolasyonlu - 55W,110-250V	506,50
NSYCR100WU2	Resistanslı ısıtıcı - alüminyum 100W 110-250V	276,40
NSYCR100WU2C	Resistanslı ısıtıcı - izolasyonlu 100W,110-250V	696,50
NSYCR150WU2	Resistanslı ısıtıcı - alüminyum 150W,110-250V	358,30
NSYCR150WU2C	Resistanslı ısıtıcı - izolasyonlu 150W,110-250V	884,90
NSYCR170W230VVC	Resistanslı ısıtıcı - izolasyonlu - fanlı 170W 230V	1.566,10
NSYCR250W230VV	Resistanslı ısıtıcı - alüminyum - fanlı - 250W ,230V	735,10
NSYCR400W230VV	Resistanslı ısıtıcı - alüminyum - fanlı - 400W 230V Alum	773,80
NSYCRP1W230VTV	Termo fan - 400/550 W, 230V	1.922,80











PB500081



Ürünler		Sertifikanın amacı			
		Elektrik güç panoları için uluslararası standart	Endüstriyel ekipman için standartlar ve UL sınıflandırılması	Denizcilik sınıflandırması ya da titreşime dayanıklılık ve koruma onayı	ATEX
		Standart/Yönetmelik			
		IEC 62208	UL508A ve CAN CSA C22-2 no. 14	Sertifika kuruluşu kuralları	Avrupa yönetmeliği no. 94/9/EC EN 60079-0 ve -7 EN 61241-0 ve -1
SPACIAL	SF	●	●	● ●	
	SM	●	●	● ● (2)	
	SD				
	S3D	●	●	● ● ● ●	● (1)
	CRN	●	●	●	
	S44				
	S57	●	●		
	SFX	● (2)	● (2)		●
	SMX	●	●		
	SDX				
S3X	●	●	●	● (1)	
THALASSA	PLA	●	●	●	
	PLD	●			
	PLM	●	●	●	● (1)
	PLS	●	●		
	TBS/TBP	●	●		
CLIMASYS	CV		●		

(1) ATEX sertifikası ürün gamının uygun referansları içindir.

(2) İşlemleri devam ediyor.

Resmî sertifika kuruluşu								
Bureau Veritas	LCIE (Bureau Veritas)	Bureau Veritas Marine Division	TUV Rheinland Group	Underwriters Laboratories	Laboratorio Oficial J.M. Madariaga	Det Norske Veritas	Germanischer Lloyd	Lloyd's Register
								
●	●	●	●	●	●	●	●	●



Kesintisiz Güç Kaynakları



Kesintisiz Güç, Kesintisiz Güven



444 30 30
se.com/tr

Life Is On

Schneider
Electric

Schneider Electric SRVS Serisi Online Kesintisiz Güç Kaynakları

Life Is On

Schneider
Electric



Aktivite	Tanım	Referans	Fiyat (TL)	Minimum sip. adedi
SPHMP	Schneider Electric SRVS 1kVA Online, 230V, Schuko Çıkış	SRVS1KI	2.814,00	1
SPHMP	Schneider Electric SRVS 2kVA Online, 230V, Schuko Çıkış	SRVS2KI	4.872,00	1
SPHMP	Schneider Electric SRVS 3kVA Online, 230V, Schuko Çıkış	SRVS3KI	5.796,00	1
SPHMP	Schneider Electric SRVS 6kVA Online, 230V, Schuko Çıkış	SRVS6KI	13.482,00	1
SPHMP	Schneider Electric SRVS 10kVA Online, 230V, Schuko Çıkış	SRVS10KI	18.228,00	1

Schneider Electric Online Easy UPS, küçük ve orta büyüklükteki işletmelerin düzenli olmayan güç koşullarında ihtiyaç duydukları kesintisiz ve güvenilir gücün sağlanması için geliştirilmiş çok yönlü, yeni nesil bir kesintisiz güç kaynağıdır.

40 yılı aşkın mühendislik tecrübesi ile UPS çözümleri anlamında dünya lideri olan, dünya çapında 70 milyondan fazla kurulu tek faz UPS'i ile ekipmanlarınız için en güvenilir kesintisiz güç kaynağı ekipmanını sunan Schneider Electric ile işiniz kesintiye uğramasın!

Aktivite	Tanım	Referans	Fiyat (TL)	Minimum sip. adedi
----------	-------	----------	------------	--------------------

YENİ

Schneider Electric BVS Serisi Line Interactive Kesintisiz Güç Kaynakları



SPHMP	Schneider Electric BVS 550VA, AVR, 230V, 4 Adet Schuko Çıkış	BVS500I-GR	670,80	1
SPHMP	Schneider Electric BVS 650VA, AVR, 230V, 4 Adet Schuko Çıkış	BVS650I-GR	713,80	1
SPHMP	Schneider Electric BVS 800VA, AVR, 230V, 4 Adet Schuko Çıkış	BVS800I-GR	834,20	1
SPHMP	Schneider Electric BVS 1000VA, AVR, 230V, 4 Adet Schuko Çıkış	BVS1000I-GR	1.083,60	1

Aktivite	Tanım	Referans	Fiyat (TL)	Minimum sip. adedi
----------	-------	----------	------------	--------------------

YENİ

APC Line-R LS Serisi Otomatik Voltaj Regülatörleri



SPHMP	Otomatik Voltaj Regülatörü 600VA, 3 Adet Schuko Çıkış	LS595-RS	395,60	1
SPHMP	Otomatik Voltaj Regülatörü 1000VA, 3 Adet Schuko Çıkış	LS1000-RS	464,40	1
SPHMP	Otomatik Voltaj Regülatörü 1500VA, 3 Adet Schuko Çıkış	LS1500-RS	636,40	1



Online Easy UPS

Kesintisiz Güç İhtiyaçlarınız için Tek Faz Online UPS

Online Easy UPS, küçük ve orta büyüklükteki işletmelerin düzenli olmayan güç koşullarında ihtiyaç duydukları kesintisiz ve güvenilir gücün sağlanması için geliştirilmiş çok yönlü yeni nesil bir kesintisiz güç kaynağıdır.



se.com/tr

444 30 30

Life Is On

Schneider
Electric

Schneider Electric Teknik Eğitim Merkezi



Fiyat Listesi

Eğitimin kodu ve adı

Süre
(Gün)

Fiyat
(EUR)

Elektrik Dağıtım

ED-AGST	Alçak Gerilim Sistem Tasarımı ve MyEcodial Yazılımı ile Proje Çizimi	3	400
ED-HRGK	Harmonikler ve Reaktif Güç Kompanzasyonu	1	200
ED-TOPR	Topraklama	2	300
ED-YKEMC	Yıldırımdan Korunma ve EMC	2	300
ED-OGST	Orta Gerilim Sistem Tasarımı ve Dijital Koruma Röleleri	3	400
ED-OGHK	OG Hücreler ve Kesiciler	2	300
ED-OGKS	OG Koruma Sistemleri, Kısa Devre Etüdü, Arc Flash, Röle Selektivite ve Koordinasyonu	2	400
ED-AGOB	AG ekipmanlar: Operasyon ve Bakım Çözümleri	3	450
ED-TRM	AG/OG Trafo Merkezleri	3	450
ED-HVX	HVX Vakum Devre Kesiciler - 36kV'a kadar	1	200
ED-PIX	PIX hücreler (SF6 ve vakum kesicili)	1	200
ED-RM6	RM6 Gaz İzoleli Devre Kesiciler - 24 kV'a kadar	1	200
ED-MCSET	MCset 1 2 3 Hücreler - Kullanımı, Devreye Alma & Bakım	1	200
ED-DTR	Dağıtım Trafoları - Prensipleri, Kullanımı, Devreye Alma & Bakım	1	200
ED-SEPAM	Sepam Röleler (20-40)	1	200
ED-SEPAM	Sepam Röleler (60-80)	2	300
ED-MICOM1	MiCOM Px20 ve Px40 Röleler	2	300
ED-MICOM2	MiCOM Px30 Röleler	2	300
ED-MICOM3	OG Motor Koruma Röleleri- MiCOM P22x ve P24x	2	300
ED-VAMP	OG Motor Koruma Röleleri - VAMP40 koruma rölesi	2	300
ED-MICOM4	Jeneratör Koruma Rölesi - MiCOM P34x	2	300
ED-MICOM5	Mesafe Koruma Rölesi - MiCOM P44x	2	300
ED-MICOM6	Hat Diferansiyel Koruma Rölesi - MiCOM P52x ve P54x	2	300
ED-MICOM7	Trafo Diferansiyel Koruma Rölesi - MiCOM P63x ve P64x	2	300
ED-SM6	SM6-36 Hücreler	2	300
ED-F400	F400 Hava İzoleli Hücre - 36kV	1	200
ED-ANSI	Koruma Mühendisliği- ANSI koruma fonksiyonları	2	350

Bina Otomasyonu

BM-KNXB	KNX-Basic Programlama ve Devreye Alma (KNX Association Onaylı Sertifika Programı)	5	SORUNUZ
BM-KNXADV	KNX-Advance Programlama ve Devreye Alma (KNX Association Onaylı Sertifika Programı)	5	SORUNUZ
BM-KNXDAP	KNX Projede Ürün Seçimi, Malzeme Listesinin Çıkarılması, Programlanması ve Programlama Komutları	4	SORUNUZ
BM-EcoXpert	EcoXpert Eğitimi - Sertifika Programı	5	SORUNUZ
BM-STX	SmartStruxure - Sertifika Programı	5	SORUNUZ

IT- Data Center

IT-STX	StruxureWare - Sertifika Programı	6	SORUNUZ
IT-ATD1	Accredited Tier Designer-Level1 (Uptime Institute Sertifika Programı)	3	SORUNUZ

Endüstriyel Kontrol

EK-HK212	Bina HVAC Uygulamalarında Hız Kontrol Cihazı-ATV212	1	150
EK-HK31	AC motorlarda Hız Kontrol Uygulamaları - ATV31/ATV312	1	150
EK-HK32	AC motorlarda Hız Kontrol Uygulamaları - ATV32	2	250
EK-HK711	AC motorlarda Hız Kontrol Uygulamaları - ATV71	2	250
EK-ATVPRC	ATV Process - ATV6xx ve ATV9xx serileri	2	300
EK-HKMX	Mx Serisi Hız Kontrol Cihazları	3	350
EK-YY48	Yumuşak Yolvericiler- ATS48/22	1	200
EK-MCL1	Hareket Kontrol Temelleri (Seviye-1)	3	350
EK-MCL2	Lex32 Servo Sürücüler (Seviye-2)	2	250
EK-MCL3	Motion Controller - Lexium Hareket Kontrolörü (Seviye-3)	3	350
EK-TESYST	TeSysT Motor Yönetim ve Koruma Sistemi	2	250
EK-TEYSU	TeSysU Entegre Motor Yolverici	1	250
EK-SOTU	Sensörler ve Otomasyon Uygulamaları	2	200
SoMachine1	Machine Expert / Somachine L1	3	350
SoMachine2	Machine Expert / Somachine L2	3	350

Schneider Electric Teknik Eğitim Merkezi



Fiyat Listesi

Eğitimin kodu ve adı

Süre
(Gün)

Fiyat
(EUR)

Otomasyon

OK-OTOG	Otomasyona Giriş ve Zelio Uygulamaları	2	150
OK-TWDP	Twido PLC programlama	2	250
OK-M221	Machine Expert / Somachine Basic M221 Plc Programlama	2	250
OK-HAB	Haberleşme Protokolleri (CanOpen, Modbus, Modbus TCP, Profibus)	3	400
OK-UNTY1	Ecostruxure Control Expert / Unity Pro ile Plc Programlama - Seviye 1	3	400
OK-UNTY2	Ecostruxure Control Expert / Unity Pro ile Plc Programlama - Seviye 2	3	400
OK-XBTG1	Otomasyonda Operatör Paneller-Seviye1	2	250
OK-XBTG2	Otomasyonda Operatör Paneller-Seviye2 (Multimedia, Datasharing, Web-Gate, IDS)	1	200
OK-HSBY	UnityPro ile Hot-Standby (Premium ve Quantum PLC)	2	250
OK-CTCT	SCADA Yazılımı- VijeoCitect Konfigürasyon	3	350
OK-CTCD1	VijeoCitect Scada-Customisation&Design	2	400
OK-CTAR1	VijeoCitect Scada-Architecture&Redundancy	2	400
OK-CTDT1	VijeoCitect Scada-Diagnostic&Troubleshooting	2	400
OK-CTCC2	VijeoCitect Scada-CiCode ile Programlama	2	400
OK-CTMES	Vijeo Citect İle İleri Düzey Programlama, MES, SQL Server Veri Tabanı Uygulamaları	3	500
OK-CTH2	VijeoHistorian	3	500
OK-PES1	StruxureWare PE Konfigürasyonu (DCS)- Temel Seviye	3	500
OK END.4.0	Endüstri 4.0 çözümleri(AOA, Secure connect, machine advisor)	1	200

Eğitim kayıt kuralları:

- > Fiyatlarımıza %18 KDV dahil değildir. Bu fiyatlar kurs süresinin toplam bedeli olup EURO bazındadır.
- > Fatura kesim tarihindeki T.C. Merkez Bankası Döviz Satış kuru üzerinden Türk Lirasına çevrilererek fatura edilecektir.
- > Yukarıdaki fiyatlar, İstanbul'da yapılacak olan eğitimlerin fiyatlarıdır. Firmaya özel ve başka illerde yapılması istenen eğitimlerle ilgili Eğitim Departmanından teklif istenmelidir.
- > Kurs, öğle yemeği, kahve molaları, eğitim notları ve sertifika bedellerini kapsamaktadır.
- > Kurs katılım bedeli, kurs başlangıç tarihinden 1 hafta önce banka hesabına nakden havale yolu ile yatırılmalı, açıklama kısmına "eğitim bedeli" diye yazılmalı ve banka dekontunun takibi için selen.bakirhan@se.com veya tr-egitim@se.com mail adresine gönderilmesi gerekmektedir.
- > Bir eğitim iptal edildiğinde, herhangi bir nedenle katılmama durumunda, 7 iş gününden önce haber verilmesi koşuluyla ödenen ücret, bir başka eğitimde kullanılmak üzere açık hale dönüştürülür.
- > Eğitimlerin başlangıç tarihinden önceki iki iş gününde eğitim başvurusunun iptal edilmesi durumunda, iptal edilen katılımcıya ait eğitim bedeli fatura edilir. Faturalanan şirket bu bedeli ödemekle yükümlüdür.
- > Eğitim kitapları Schneider Electric'in malıdır ve parça veya bütün olarak çoğaltılmaları yasaktır.
- > Detay bilgi için, Eğitim Dept. Md. Sn. Nilay Aydın ile irtibata geçebilirsiniz. nilay.aydin@se.com

Eğitimlerle ilgili detay bilgileri www.se.com/tr adresinde bulabilirsiniz.

Banka hesap numaraları

İş Bankası Ege Kurumsal Şubesi, Şube No= 3399, Hesap=11743 İş Bankası IBAN No: TR83 0006 4000 0013 3990 0117 43
Akbank Doğu Kurumsal Şubesi, Şube No=798, Hesap=18801 Akbank IBAN No: TR50 0004 6007 9888 8000 0188 01

Schneider Electric Eğitim Merkezi

Abdurrahmangazi Mahallesi
Ebubekir Caddesi No:71
Sancaktepe, İstanbul
Tel: (0216) 564 76 50
www.se.com/tr

Fatura Adresi ve Bilgileri:

Vergi Dairesi: Mesir
Vergi Hesap No: 617 004 2067

Schneider Elektrik Sanayi ve Tic. A.Ş.

Organize Sanayi Bölgesi 4.Kısım, Zeki Şairoğlu Cad.
Keçiliköyosb Mah. No:13, Yunusemre, Manisa
Tel: 90 (236) 213 1040
Faks: 90 (236) 213 1080
Ticaret Sicil No.: Manisa- 13052

Müşteri Destek Merkezi 444 30 30
tr-hotline@se.com

Yönetim Merkezi
Küçükbakkalköy Mah. Defne Sokak
No: 3 Büyükhaneli Plaza
34750 Ataşehir, İstanbul
Tel: 0216 655 88 88

Dağıtım Merkezi
Abdurrahmangazi Mahallesi,
Ebubekir Caddesi, No: 71
Sancaktepe, İstanbul
Tel: 0216 564 75 75
Faks: 0216 564 75 25 - 26

Manisa Fabrika
M.O.S.B. 4. Bölge, Zeki Şairoğlu
Caddesi, No: 13 Manisa
Tel: 0236 213 10 40
Faks: 0236 213 10 80 - 85

Müşteri Destek Merkezi
Abdurrahmangazi Mahallesi,
Ebubekir Caddesi, No: 71
Sancaktepe, İstanbul
Tel: 444 30 30
Faks: 0216 564 76 76 (sipariş için)
0216 564 76 73 (teknik destek için)
TR-Hotline@se.com

Satış Sonrası Servisler
Abdurrahmangazi Mahallesi,
Ebubekir Caddesi, No: 71
Sancaktepe, İstanbul
Tel: 0216 564 75 55
Faks: 0216 564 75 55

Çayırova Fabrika
T.O.S.B. Organize Sanayi Bölgesi
1. Cadde, No: 6
41420 Çayırova, Kocaeli
Tel: 0262 648 04 00
Faks: 0262 658 98 70

Eğitim Merkezi
Abdurrahmangazi Mahallesi,
Ebubekir Caddesi, No: 71
Sancaktepe, İstanbul
Tel: 0216 564 76 50

Bölge müdürlükleri

İstanbul
Küçükbakkalköy Mah. Defne Sokak
No: 3 Büyükhaneli Plaza
34750 Ataşehir, İstanbul
Tel: 0216 655 88 88

Ankara
Çukurambar, 53. Cadde, 1450. Sokak,
Ulusoy Plaza, No:9/6-7
Balgat, Ankara
Tel: 0312 286 88 08
Faks: 0312 287 92 00

İzmir
Çınarlı Mahallesi, Ankara Asfaltı Caddesi,
Mistral Ofis Kule, No: 15 Kat:44 D:441
35170 - Konak, İzmir
Tel: 0232 486 50 80 - pbx

Adana
Süleyman Demirel Bulvarı, Gölüvadi Evleri,
A Blok, Asma Kat, No: 59/33
01170 - Çukurova, Adana
Tel: 0322 247 11 11
Faks: 0322 247 18 18

Bursa
Beşevler Mahallesi, Yıldırım Caddesi,
Karya Güçlü İş Merkezi, Kat 5, B 30
Nilüfer, Bursa
Tel: 0224 211 46 76 - pbx
Faks: 0224 211 04 20

Bölge büroları

Denizli
Tel: 0533 194 19 69

Kayseri
Tel: 0532 476 85 77

Trabzon
Tel: 0532 708 71 76

Malatya
Tel: 0530 776 83 21

Kocaeli
Tel: 0530 606 14 75

Antalya
Tel: 0533 684 77 07

Samsun
Tel: 0 531 297 83 87

Konya
Tel: 0530 398 12 96

İSTANBUL

Bötek Elektrik Elektronik Otomasyon San. ve Tic. Ltd. Şti.
Merkez Şube: Esenşehir Mah.
Güneyli Sk. No: 13
Yukarı Dudullu Ümraniye, İstanbul
Tel: 0 216 527 75 31
Faks: 0 216 527 75 35
botek@bteketomasyon.com

İstanbul Avrupa Bölge Müdürlüğü:
İkitelli OSB, Mutsan M6 Bl.
No: 7 Başakşehir, İstanbul
Tel: 0 212 210 94 27
Faks: 0 212 210 94 43
bteketomasyon.com

Çağrı Elektrik Proje Taahhüt San. ve Tic. A.Ş.

Beylikdüzü Beykent Sanayi Sitesi
No: 153 Büyükgöçmece, İstanbul
Tel: 0 212 872 08 08
Faks: 0 212 872 00 99

Çağrı Elektrik Proje Taahhüt San. ve Tic. A.Ş.

Şube: İKİTELLİ O.S.B.S.S Demirciler Sanayi Sitesi G1 Blok No: 486, Başakşehir, İstanbul
Tel: 0 212 671 21 06 - 07 - 08
Faks: 0 212 671 21 09

REM Elektrik San. ve Tic. Ltd. Şti.

Yukarı Dudullu Mah. Necip Fazıl Biv.
Keyap Çarşı Sit. J2 Blok No:44 Dükkan:165
Ümraniye, İstanbul
Tel: 0 216 326 79 26
Faks: 0 216 326 02 94
rem@remelektrik.com.tr
www.remelektrik.com.tr

Tüm Elektrik Malz. Tic. Paz. A.Ş.

Perpa Ticaret Merkezi, A Blok, K: 1-2,
No: 9/28, 34384 Okmeydanı-Şişli, İstanbul,
Tel: 0 212 210 84 85
Faks: 0 212 210 03 93
tumelektrik@tumelektrik.com.tr
www.tumelektrik.com.tr

Tüm Elektrik Malz. Tic. Paz. A.Ş.

Şube: Ömer Mah. Adnan Kahveci Cad. No: 8
Arnavutköy-İstanbul, 34528
Tel: 0 212 798 23 04
Faks: 0 212 798 23 44
www.tumelektrik.com.tr

Tüm Elektrik Malz. Tic. Paz. A.Ş.

Şube: Şerif Ali Mahallesi, Türker Caddesi,
Edepa Sokak, No: 44
Yukarı Dudullu, İstanbul, 34775
Tel: 0216 374 53 52
Faks: 0216 374 53 52
www.tumelektrik.com.tr

ÜÇ-EL Elektrik Ltd. Şti.

Okçumusa Cad. Tutsak Sk. No: 21/A
Karaköy, İstanbul
Tel: 0 212 253 31 22 - 297 03 71
Faks: 0 212 237 63 43
ucel@ucelektrik.com.tr
www.ucelektrik.com.tr

Vega Elektrik ve Otomasyon Sis. A. Ş.

Perpa, A Blok, Kat: 2, No: 9-0026,
Okmeydanı, İstanbul
Tel: 0 212 320 84 20
Faks: 0 212 320 94 20
info@vegaelektrik.com.tr
www.vegaelektrik.com.tr

Vekmar Elek. Sist. Yat. ve Tic. A.Ş.

Tepeören mah. İTOSB İstanbul Tuzla Organize Sanayi Bölgesi 8. Cad. No: 7 Tuzla-İstanbul
Tel: 0 216 593 11 00
Faks: 0 216 593 11 12 - 13
vekmar@vekmar.com.tr
www.vekmar.com.tr

KIBRIS

Ertek Elektrik Sistemleri Ltd. Şti.
Okullar Yolu, No: 83, K. Kaymaklı
Lefkoşa, Kıbrıs
Tel: 0 392 228 68 21
Faks: 0 392 228 84 21
ertek@er-tek.com
www.er-tek.com

KOCAELİ

Çağrı Elektrik Proje Taah. Tur. San. ve Tic. A.Ş.
Şube: Şekerpınar Mahallesi,
Süleyman Demirel Caddesi No:15/37
41435, Çayirova, Kocaeli
Tel: 0 262 658 19 03
Faks: 0 262 658 19 04

TEKİRDAĞ

Çağrı Elektrik Proje Taahhüt San. ve Tic. A.Ş.
Şube: Velimese Osb Mahallesi,
8. Yanyol Caddesi No: 4 Ergene, Tekirdağ
Tel: 0 282 674 49 00
Faks: 0 282 674 45 50

ANKARA

Arda Makina Elektrik Tic. ve San. Ltd. fti.
Merkez: 100. Yıl Bulvarı, 42. Sokak
No:1, 06370, Ostim, Ankara
Tel: 0 312 385 80 37 - 38
Faks: 0 312 385 80 58
arda@ardaelektrik.com
www.ardaelektrik.com

Arda Makina Elektrik Tic. ve San. Ltd. Şti.

Şube: ASO 1. Org. San. Böl. ASO Bulvarı,
No: 1/BC Blok, 1B 18-1B 19 Ticaret Merkezi
Sincan, Ankara
Tel: 0 312 267 14 74
Faks: 0 312 267 14 73
sincan@ardaelektrik.com
www.ardaelektrik.com

Galip Müh. Elekt. San. ve Tic. A.Ş.

Şube: Serhat Mahallesi, 1419. Caddesi,
No: 10, Ostim, Ankara
Tel: 0 312 395 06 43
galip@galip.com.tr
www.galip.com.tr

Simtes Elektrik Malzemeleri San. A.Ş.

Merkez: 21. Caddesi, 1424. Sokak, No: 12
Ostim, 06370, Ankara
Tel: 0 312 385 16 02 - 385 16 44
Faks: 0 312 385 16 57
satis@simteselektrik.com.tr
www.simteselektrik.com.tr

KONYA

Konya Enerji Ltd. Şti.
Merkez: Fevzi Çakmak Mahallesi,
Büsan Organize Sanayi Bölgesi
Kosgeb Caddesi, No: 66, Konya
Tel: 0 332 345 09 00 - pbx
Faks: 0 332 345 09 09
konyaenerji@konyaenerji.com.tr
www.konyaenerji.com.tr

KAYSERİ

Ruhbaş Elektrik Otomasyon İnş. Taah. San. Tic. Ltd. Şti. / Merkez
Eski Sanayi Bölgesi, 3. Caddesi, No: 24, Kayseri
Tel: 0 352 336 32 10 - 320 82 20 - 21
Faks: 0 352 336 32 11
ruhbas@ruhbas.com
www.ruhbas.com

Ruhbaş Elektrik Otomasyon İnş. Taah. San. Tic. Ltd. Şti. / Şube 1

Eski Sanayi Bölgesi, 3. Caddesi, No: 9/B, Kayseri
Telefaks: 0 352 336 09 82 - 83
ruhbas@ruhbas.com
www.ruhbas.com

Ruhbaş Elektrik Otomasyon İnş. Taah. San. Tic. Ltd. Şti. / Şube 2

Sanayi Bölgesi, 6. Caddesi, No: 28, Kayseri
Tel: 0 352 320 82 20
Faks: 0 352 320 82 16
ruhbas@ruhbas.com
www.ruhbas.com

İZMİR**Atak Elektrik Mühendislik Otomasyon San. ve Tic. Ltd. Şti.**

Şube: 1443. Sokak No: 2/H Tesistat İş Merkezi
B Blok Yenışehir İzmir
Tel: 0 232 469 96 37-38
Faks: 0 232 469 71 26
izmirsatis@ataelektrik.com
www.ataelektrik.com

Bolem Elektrik ve Elektronik San. ve Tic. Ltd. Şti.

1203/9 Sokak, No: 3/1,
Karahasanatlı İş Merkezi
Yenişehir, İzmir
Tel: 0 232 469 95 95
Faks: 0 232 469 78 69
bolem@bolemelk.com
www.bolemelk.com

Botek Elektrik Elektronik Otomasyon San. ve Tic. Ltd. Şti

Halkapınar Mah. 1004. Sokak
No: 3-Z-11, 35170 Konak, İzmir
Tel: 0232 459 69 00
Faks: 0232 459 69 01
botek@bteketomasyon.com

TemTeknik Malz. San. Tic. A.Ş.

1203/5. Sokak, No: 3/A, İkiz Çarşı
Yenişehir, İzmir
Tel: 0 232 469 82 18
Faks: 0 232 457 44 75
temelektrik@temelektrik.com
www.temelektrik.com

MANİSA**Atak Elektrik Mühendislik Otomasyon San. ve Tic. Ltd. Şti.**

Merkez: Güzeyyurt Mahallesi,
5775. Sokak, No: 70/A, Manisa
Tel: 0 236 233 28 88
Faks: 0 236 233 21 70
manisasatis@ataelektrik.com
www.ataelektrik.com

ANTALYA**Botek Elektrik Elektronik Otomasyon San. ve Tic. Ltd. Şti.**

Yeniğün Mh. Yunus Emre Cd. 93/B
Muratpaşa, Antalya
Tel: 0 242 312 11 13
Faks: 0 242 312 11 14
botek@bteketomasyon.com

DENİZLİ**Hisar Elektrik Elektronik Müh. San. Tic. Ltd. Şti.**

Ahi Siman Caddesi, No: 32, Denizli
Tel: 0 258 263 33 55
Faks: 0 258 261 38 44
hisarelektrik@hisarelektrik.com.tr
www.hisarelektrik.com.tr

ADANA**Özteknik Enerji Elektromarket Makina Motor Bobinaj İmalat Taah. Sanayi İç ve Dış Tic. Ltd. Şti.**

Merkez: Hacı Sabancı Organize Sanayi Bölgesi, Vatan Caddesi, No: 13
Yakapınar, Adana
Tel: 0 322 394 40 13 - 14 pbx
Faks: 0 322 394 47 44
info@ozteknikenerji.com
www.ozteknikenerji.com

Özteknik Enerji Elektromarket Makina Motor Bobinaj İmalat Taah. Sanayi İç ve Dış Tic. Ltd. Şti.

Şube: Abidinpaşa Caddesi,
Karasoku Mahallesi, 28008. Sokak, No: 1/C,
Seyhan, Adana
Tel: 0 322 359 30 60 pbx
Faks: 0 322 359 30 54
info@ozteknikenerji.com
www.ozteknikenerji.com

GAZİANTEP**AN-EL Elektroteknik San. Tic. Ltd. Şti.**

Mücahitler Mahallesi, Sani Konukoğlu Bulvarı,
25 No'lu Caddesi, No: 4
Şehitkamil, Gaziantep
Tel: 0 342 220 54 60
Faks: 0 342 230 40 89
anel@anelelektroteknik.com
www.anelelektroteknik.com

Geylani Elektrik San. Tic. Ltd. Şti.

1. Organize Sanayi Bölgesi, D-400 Karayolu,
83102. Sokak No: 24
Başpınar, Gaziantep
Tel: 0 342 337 32 05 (3 hat)
Faks: 0 342 337 29 79
cahit@geylanielektrik.com.tr
www.geylanielektrik.com.tr

MALATYA**Doğanates Elektrik San. Tic. Ltd. Şti.**

1. Organize Sanayi Bölgesi 1. Caddesi No: 3,
Yeşilyurt, Malatya
Tel: 444 89 65 - 0 422 237 51 97
Faks: 0 422 237 52 87
info@doganates.com
www.doganates.com

MERSİN**ER Elektrik San. Tic. Ltd. Şti.**

M. Kemal Mah. H. Okan Merzeci Bulvarı
No: 396/A, 33090, Mersin
Tel: 0 324 226 36 37
Faks: 0 324 226 36 36
info@erelektrik.com.tr
www.erelektrik.com.tr

BURSA

**Befas Elektrik-Elektronik Metal Makina
İns. Ve Gıda San.Paz.Danışmanlık Taahhüt
Tic.Ltd.Şti.**
Nilüfer Tic. Mrkz. 2 Alaaddin Bey Mah.
637 Sok. No: 36 Nilüfer
Tel: 0 224 4435180
Faks: 0 224 4435081

**Botek Elektrik Elektronik Otomasyon San.
ve Tic. Ltd. Şti.**
Alaattin Bey Mah. 632 Sok. No: 6/A
Nilüfer, Bursa
Tel: 0 224 441 15 45
Faks: 0 224 441 28 80
botek@botekotomasyon.com

**Güzel Ufuk Elek. Tesis Elektronik
San. Taah. Tic. ve Ltd. Şti.**
Nilüfer Ticaret Merkezi, 66. Sokak
No: 20, Nilüfer, Bursa
Tel: 0 224 443 49 60
Faks: 0 224 443 49 55
bilgi@guzelufuk.com.tr

ESKİŞEHİR

Büyükkalpler Elek. Tic. San. Ltd. Şti
Şube: Şair Fuzulî Caddesi, No: 38, Eskişehir
Tel: 0 222 234 31 26
Faks: 0 222 231 90 29
www.buyukalpler.com.tr

Büyükkalpler Elek. Tic. San. Ltd. Şti
Merkez: Kurtuluş Mah, Vatan Cad., No: 83/A,
Eskişehir
Tel: 0 222 230 14 86-87-88
Faks: 0 222 230 12 60
www.buyukalpler.com.tr

Kırac Elektrik İnş. Müh. San. Tic. Ltd. Şti.
Organize Sanayi Bölgesi,
13. ve 15. Cadde kesişimi, Eskişehir
Tel: 0 222 236 15 00
Faks: 0 222 236 15 01
kirac@kiracelektrik.com.tr

KÜTAHYA

Büyükkalpler Elek. Tic. San. Ltd. Şti
Şube: Meydan Mah. Mithatpaşa Cad.
No: 62/A, Kütahya
www.buyukalpler.com.tr
buyukalpler43@hotmail.com
Tel: 0 274 216 26 94
Faks: 0 274 216 45 92

SAKARYA

**Elpim Mak. İnş. Elk. Malz. Paz. ve
Tic. San. A.Ş.**
Erenler Mahallesi, 201. Sokak, No:10
Erenler, Sakarya, Adapazarı
Tel: 0 264 276 00 83
Faks: 0 264 275 19 00
elpim@elpim.com.tr
www.elpim.com.tr

SAMSUN

Galip Mühendislik Elektrik San.Tic. A.Ş
Merkez: Şabanoğlu Mahallesi,
23 Nisan Caddesi, No:125,
Tekkeköy, Samsun
Tel: 0 362 444 55 89
galip@galip.com.tr
www.galip.com.tr

Galip Mühendislik Elektrik San.Tic. A.Ş
Şube: Haçerli Mahallesi 100. Yıl Bulvarı,
No: 53, İlkadım, Samsun
Tel: 0362 435 27 13
galip@galip.com.tr
www.galip.com.tr

TRABZON

Kılıç Elektrik
Eski Erzurum Yolu Üzeri, No: 14
Değirmendere, Trabzon
Tel: 0 462 325 20 36 - 325 59 75
Faks: 0 462 325 18 92
info@trbkilicelektrik.com

ELAZIĞ

ELZEM Elektrik İmalat San. ve Tic. Ltd. Şti.
Kültür Mahallesi, Şehit İdris Doğan Caddesi,
No: 84/1 - A / Elazığ
Tel: 0 424 212 40 04
kenanerturk2334@gmail.com

Schneider Electric Orta Gerilim SM6 Modüler Hücre ve Orta Gerilim Ürünler Yetkili Bayileri

İSTANBUL

VEKMAR Elek. Sist. Yat. Ve Tic. A.Ş.
BOSB Boya Vernik Örg. San. Böl. Tem yan yol
üzeri. Tuzla/ İSTANBUL
Tel: 0 216 593 11 00
Faks: 0 216 593 11 12
vekmar@vekmar.com.tr
www.vekmar.com.tr

TÜMKAR

Şerifali Mah. Türker Cad. Edep Sok. No: 44 Y.
Dudullu – Ümraniye / İstanbul
Tel: 0 216 374 53 52
Faks: 0 216 374 53 59
www.tumkar.com

ANKARA

KVK ELEKTRİK ENERJİ A.Ş.
Cinnah Cad., 76/3, Çankaya/ANKARA
Tel: 0 312 219 55 56
Faks: 0 312 219 55 56
www.kvkenenerji.com
bilgi@kvkenenerji.com

KONYA

KONYA ENERJİ Ltd. Şti.
Fevzi Çakmak Mah. Büsan Örg. San. Böl.
Kosgeb Cad. No:66 KONYA
Tel: 0 332 345 09 00
Faks: 0 332 345 09 09
konyaenerji@konyaenerji.com.tr
www.konyaenerji.com.tr

KAYSERİ

EFEKTİF Endüstriyel Enerji A.Ş.
Kayseri Organize Sanayi Bölgesi. 12. Cad.
No:5/19 Melikgazi/KAYSERİ
Tel: 0 342 321 39 06
Faks: 0 342 230 40 89
www.efektifenerji.com.tr

GAZİANTEP

AN-EL Elektroteknik San. Tic. Ltd. Şti.
Mücahitler Mahallesi, Sani Konukoğlu Bulvarı,
25 No'lu Cadde. No:4 Şehitkamil / GAZİANTEP
Tel: 0 342 220 54 60
Faks: 0 342 230 40 89
anel@anelektroteknik.com
www.anelektroteknik.com

MALATYA

**DOĞAN ATEŞ ELEKTRİK ELEKTRONİK İNŞ.
NAK. SAN. VE TİC. LTD. ŞTİ.**
1. Organize Sanayi Bölgesi 1. Cadde No:3
Yeşilyurt / MALATYA
Tel: 0 422 237 51 97
Faks: 0 422 237 52 87
info@doganates.com
www.doganates.com

İSTANBUL

KTM Mühendislik Elektrik Taah. ve Tic. Ltd. Şti.

Merkez: Yenidoğan Caddesi, Çiğdem Sokak
Ata Stüdyo Sitesi, A Blok, Kat: 2, Daire: 4
Küçükbakkalköy, Ataşehir, İstanbul
Tel: 0 216 575 82 58
Faks: 0 216 575 71 31
www.ktmmuhendislik.com
info@ktmmuhendislik.com

Sinerji Elektrik Sanayi ve Tic. Ltd. Şti.

DES San. Sıt. 101. Sokak, B-4 Blok
No: 2, 34776, Y. Dudullu, Ümraniye, İstanbul
Tel: 0 216 499 18 60 pbx
Faks: 0 216 499 18 58
www.sinerjielektrik.com.tr
info@sinerjielektrik.com.tr
teklif@sinerjielektrik.com.tr

Özkan Pano Elektrik İnşaat

San. ve Tic. Ltd. Şti.
Ferhatpaşa Mahallesi, 33 Sok.
No: 37-39, Ataşehir, İstanbul
Tel: 0 216 471 10 65-66
Faks: 0 216 660 03 02
ozkanpano@ozkanpano.com
teklif@ozkanpano.com

ANKARA

ERC Sistem Elektrik Makina İmalat

Taahhüt San. ve Tic. Ltd. Şti.
Uzay Çağı Cad., 1269. Sok. No: 23-25,
Ostim, Ankara, 06374
Tel: 0 312 387 52 80
Faks: 0 312 387 52 81
bilgi@ercsistem.com.tr
www.ercsistem.com.tr

KTM Mühendislik Elektrik Taah. ve Tic. Ltd. Şti.

Susuz Mahallesi, 3797. Cadde, 43558 Ada,
2 Sayılı Parsel, No: 14, Yenimahalle, Ankara
Tel: 0 312 802 06 34-35
Faks: 0 312 802 06 33
www.ktmmuhendislik.com
info@ktmmuhendislik.com

KAYSERİ

Seferoğlu Elektrik Sanayi ve Ticaret A.Ş.

Organize Sanayi Bölgesi,
12. Cadde, No: 39-5, Melikgazi, Kayseri
Tel: 0 352 321 27 24 - 26 - 27
Faks: 0 352 321 27 28
info@seferoglu elektrik.com.tr
www.seferoglu elektrik.com.tr

İZMİR

GLM Elektrik Müh. İth. İhr. San. ve Tic. A.Ş.

Ankara Yolu, 25. km, Kemalpaşa, İzmir
Tel: 0 232 877 23 00
Faks: 0 232 877 23 01
glm@glm.com.tr
www.glm.com.tr

KTM Mühendislik Elektrik

Taah. ve Tic. Ltd. Şti.

Şube: 7406/1 Sokak, No: 4,
Ümit Mah. Pınarbaşı,
Bornova, İzmir
Tel: 0 232 472 07 25 - 26
Faks: 0 232 472 07 23
www.ktmmuhendislik.com
info@ktmmuhendislik.com

İSTANBUL

Armes Mühendislik
Endüstriyel Sistemler Elektrik
Otomasyon San. Tic. Ltd. Şti.
Huzur Mahallesi Kanarya Sokak,
No. 1/1, 34396 Seyrantepe,
Sarıyer, İstanbul
Tel: 0 212 324 43 27
Faks: 0 212 324 43 30
info@armes-group.com
www.armes-group.com

ETİS Elektrik İnş. Taah. San. ve Tic. Ltd. Şti.

İkitelli Org. San. Böl. İpkas San. Sit. 2.Blok
No:33-34-35-36 Başakşehir, İstanbul
Tel: 0 212 549 37 25 - 549 62 41
Faks: 0 212 549 37 26
etis@etismuhendislik.com
etis@etiselektrik.com.tr

İlk-El Elektrik Pano San. ve Tic. Ltd. Şti.

Seyrantepe, İbrahimkaraoğluanoğlu Cad.
Yayınlar Sokak, No: 8,
4. Levent, İstanbul
Tel: 0 212 264 37 37
Faks: 0 212 268 02 18
info@ilk-el.com.tr
www.ilk-el.com.tr

KTM Mühendislik Elektrik Taah. ve Tic. Ltd. Şti.

Merkez: Yenidoğan Caddesi, Çiğdem Sokak
Ata Stüdyo Sitesi, A Blok, Kat: 2, Daire: 4
Küçükbakkalköy, Ataşehir, İstanbul
Tel: 0 216 575 82 58
Faks: 0 216 575 71 31
www.ktmuhendislik.com
info@ktmuhendislik.com

Sinerji Elektrik Sanayi ve Tic. Ltd. Şti.

DES San. Sit. 101. Sokak, B-4 Blok
No: 2, 34776, Y. Dudullu, Ümraniye, İstanbul
Tel: 0 216 499 18 60 pbx
Faks: 0 216 499 18 58
www.sinerjielektrik.com.tr
info@sinerjielektrik.com.tr
teklif@sinerjielektrik.com.tr

Özkan Pano Elektrik İnşaat San. ve Tic. Ltd. Şti.

Ferhatpaşa Mahallesi, 33 Sok.
No: 37-39, Ataşehir, İstanbul
Tel: 0 216 471 10 65-66
Faks: 0 216 660 03 02
ozkanpano@ozkanpano.com
teklif@ozkanpano.com

Propan Pano Sistemleri Tic. Ltd. Şti.

İnönü Mahallesi, Halkalı Caddesi,
No:178, K.Çekmece, İstanbul
Tel: 0 212 671 28 88
info@propan.com.tr
www.propan.com.tr

ANKARA

Elimta Elektrik İmalat Taah.Tic. Ltd. Şti.
Emineller Yapı Koop. İvedik Org. San.
Sit. 687. Sokak, No: 28, İvedik, Ostim, Ankara
Tel: 0 312 395 24 01
Faks: 0 312 395 25 90
info@elimta.com.tr
www.elimta.com.tr

ERC Sistem Elektrik Makina İmalat Taahhüt San. ve Tic. Ltd. Şti.

Uzay Çağı Cad., 1269. Sok. No: 23-25,
Ostim, Ankara, 06374
Tel: 0 312 387 52 80
Faks: 0 312 387 52 81
bilgi@ercsistem.com.tr
www.ercsistem.com.tr

KTM Mühendislik Elektrik Taah. ve Tic. Ltd. Şti.

Susuz Mahallesi, 3797. Caddesi, 43558 Ada,
2 Sayılı Parsel, No: 14, Yenimahalle, Ankara
Tel: 0 312 802 06 34-35
Faks: 0 312 802 06 33
www.ktmuhendislik.com
info@ktmuhendislik.com

Turkuaz Enerji Doğalgaz İnş. İml. Tic. ve San. Ltd. Şti.

Cevat Dündar Caddesi, No: 155,
06370, Ostim OSB Mah.
Yenimahalle, Ankara
Tel: 0 312 483 18 00
Faks: 0 312 483 19 00

KAYSERİ

Seferoğlu Elektrik Sanayi ve Ticaret A.Ş.

Organize Sanayi Bölgesi,
12. Caddesi, No: 39-5, Melikgazi, Kayseri
Tel: 0 352 321 27 24 - 26 - 27
Faks: 0 352 321 27 28
info@seferoglu elektrik.com.tr
www.seferoglu elektrik.com.tr

İZMİR

GLM Elektrik Müh. İth. İhr. San. ve Tic. A.Ş.

Ankara Yolu, 25. km, Kemalpaşa, İzmir
Tel: 0 232 877 23 00
Faks: 0 232 877 23 01
glm@glm.com.tr
www.glm.com.tr

KTM Mühendislik Elektrik Taah. ve Tic. Ltd. Şti.

Şube: 7406/1 Sokak, No: 4,
Ümit Mah. Pınarbaşı,
Bornova, İzmir
Tel: 0 232 472 07 25 - 26
Faks: 0 232 472 07 23
www.ktmuhendislik.com
info@ktmuhendislik.com

DENİZLİ

EPSİS Mühendislik Enerji Sis. San. ve Tic. Ltd. Şti
3. Sanayi Sitesi 24. Sk. No: 14 Denizli,
20020 Denizli
Tel: 0 258 251 11 78
Faks: 0 258 268 14 42
info@elipsis.com.tr
metin.akturk@gmail.com
www.elipsis.com.tr

ADANA

Link Pano İmalat Mühendislik Sanayi ve Tic. Ltd. Şti.
Yeni Mah.4386 Sk. Şanlı İş Merkezi No:A7-A8
01340 Yüreğir, Adana
Tel: 0 533 156 50 25
Faks: 0 322 346 55 77
info@intellipano.com

KONYA

Cihangir Otomasyon Müh. Elk San. Tic. Ltd. Şti.

Fevzi Çakmak Mah. Gülistan Caddesi İmsan
Sanayi Sitesi No:48/A Karatay, Konya
Tel: 0 332 236 23 76 - 0 332 503 09 09
Faks: 0 332 236 28 86
info@cihangirmuhendislik.com.tr
www.cihangirmuhendislik.com.tr

Endüstriyel Otomasyon Sistem Entegratörleri Alliance Partnerleri

Life Is On

Schneider
Electric

ANKARA

**Enoks Enerji Bilişim Kontrol Sistemleri
Otomasyon İnş. San. Tic. Ltd. Şti.**
1151 Sok. SS Gül-86 Toplu İş Yeri Yapı Koop.
No : 84 Ostim
Tel : 0 312 386 17 67
Faks : 0 312 386 17 68
info@enoks.com.tr
http://www.enoks.com.tr

**EMCEKARE Mühendislik ve Otomasyon
Sis. San. Tic. Ltd. Şti.**
Ümit Mah. 2544 Sk. No:3 Çankaya, Ankara
Tel : 0 312 256 77 11
Faks : 0 312 256 77 71
info@emcekare.com
www.emcekare.com.tr

**Ermaf Otomasyon Elektrik
San. Tic. Ltd. Şti.**
İvedik Östb, 1396. Sok., Bina no:18, 06374,
No:6/48 Yenimahalle, Ankara
Tel : 0 312 354 05 77
Fax : 0 312 354 05 78
info@ermaf.com.tr

**Konelsis Kontrol Elektronik Sistemleri
Otomasyon İnş. Taah. San. ve Tic. A.Ş.**
Serhat Mahallesi, 1467 Cad., 1464 Sok.
Öz Ankara San. Sitesi 54 - 56, 06374
Ostim, Yenimahalle, Ankara
Tel : 0 312 395 62 90
Faks : 0 312 395 61 46
konelsis@konelsis.com.tr
www.konelsis.com.tr

**Meko Mikrobilgisayar ve Elektronik
Kontrol Makina İnş. Gıda San. ve Tic. A.Ş.**
Çetin Emeç Bulvarı, 1065. Cadde,
No:36/B, Yukarı Öveçler, Ankara
Tel : 0 312 472 92 52
Faks : 0 312 472 92 57
info@meko.com.tr
www.meko.com.tr

DENİZLİ

**Matek Otomasyon Kontrol Sistemleri
Mak. Müh. San. ve Tic. Ltd. Şti.**
Saraylar Mahallesi, Örnek Cad.No:34/1
Merkezefendi, Denizli,
Tel : 0 258 263 03 13
Faks : 0 258 263 14 08
info@matekotomasyon.com
www.matekotomasyon.com

İSTANBUL

**Bilgi Otomasyon Elektrik ve Elektronik
San. ve Tic. Ltd. Şti.**
Dudullu Mahallesi, 18 Mart Caddesi,
Kartalaba Sokak, No: 8,
Ümraniye, İstanbul
Tel : 0 216 540 88 78 - 84 (Pbx)
Faks : 0 216 540 88 96
info@bilgiotomasyon.com
www.bilgiotomasyon.com

**Geotek Otomasyon Tekniği
San. ve Tic. Ltd. Şti.**
Esenşehir mah. Güneylı cad. No : 13
Ümraniye, İstanbul
Tel : 0 216 364 95 60
Faks : 0 216 364 72 25
info@geotekotomasyon.com.tr
www.geotekotomasyon.com.tr

**İDA Proses Kontrol Teknolojileri
Sanayi Ticaret A.Ş.**
Esenyalı Mahallesi, Yanyol Caddesi,
No:61, Varyap Plaza, Ofis: 211-212,
Pendik, İstanbul
Tel: 0 216 392 92 20
Faks: 0 216 392 93 20
info@idaas.com.tr

**Mas Otomasyon Sistemleri
San. Tic. Ltd. Şti.**
Namık Kemal Mah. Ekin Cad. 120.Sk.
No:45 Esenyurt, İstanbul
Tel: 0 212 210 27 20 (Pbx)
Faks: 0 212 210 27 21
info@masotomasyon.com
www.masotomasyon.com

**Ser Elektrik ve Otomasyon
Tic. San.Ltd.Şti.**
Halil Rifatpaşa Mah. Perpa Ticaret Merkezi
B-Blok Kat:5 No:139 Okmeydanı – 34384
Şişli / İstanbul
Tel : 0 212 324 64 14
Faks : 0 212 324 64 42
info@serelektrik.com.tr
http://www.serelektrik.com.tr

**SPP Mühendislik Taahhüt ve Bilişim
San. Tic. Ltd. Şti.**
Safa Mah., Yağız Sok., No: 4/1, 34791,
Sancaktepe, İstanbul
Tel : 0 216 573 92 46 - 573 92 47
Faks : 0216 573 92 43
info@spp.com.tr
www.spp.com.tr

İZMİR

**Pi Otomasyon Kontrol ve Yazılım
Sanayi Ticaret Şti.**
Kazımdırık Mahallesi, No:31B,
296/2. Sk, 35100 Bornova, İzmir
Tel: 0 232 435 42 77
Faks : 0 232 435 42 71
info@piotomasyon.com.tr
www.piotomasyon.com.tr

SAKARYA

**Cemsan Endüstriyel Proses ve
Otomasyon San. Tic. A.Ş.**
1. SOSB 1. Yol, No: 33,
54580, Arifiye, Sakarya
Tel: 0 264 291 59 03
Faks: 0 264 291 59 12
info@cemsan.com

Schneider Electric Bina Yönetim Sistem Entegratörleri, Schneider Electric Markası ürün gamıyla, Isıtma, soğutma, havalandırma otomasyonu, Aydınlatma otomasyonu, Yangın algılama ve duman yönetim sistemi, CCTV, kamera kayıt ve güvenlik çözümleri, Kartlı geçiş ve hırsız alarm sistemleri, Enerji izleme sistemleri, Entegre bina yönetim sistemleri konularında çözüm üretirler.

İSTANBUL

Arte Teknoloji San. Tic. Ltd. Şti.
Eğitim Mahallesi, Kasap İsmail Sokak, Öğün İş Merkezi, Kat: 1, D: 8, Kadıköy, İstanbul
Tel: 0 216 450 55 86
Faks: 0 216 450 55 87
www.arteteknoloji.com.tr

EMO Bina ve Enerji Yönetim Sistemleri Ltd. Şti.

Bayar Cad. Demirkaya İş Merkezi
No: 103/A Kat: 7 Daire: 16
34742, Kozyatağı, Kadıköy, İstanbul
Tel: 0 216 380 31 52
Faks: 0 216 658 91 74
www.emootomasyon.com

İnfomet Güvenlik Sistemleri

Perpa Ticaret Merkezi, A Blok,
Kat:12 No: 1865,
34384, Okmeydanı, İstanbul
Tel: 0 212 320 08 80
Faks: 0 212 320 11 07
www.infomet.com.tr/

Mas Bina Teknolojileri ve Enerji Çözümleri

MAS Plaza, Namık Kemal Mah.
120. Sok., No:45 Haramidere / Esenyurt
Tel: 0212 210 27 20
Faks: 0212 210 27 21
www.masotomasyon.com

Matriks Bina Kontrol Sistemleri

Atatürk Mahallesi, Ekinioğlu Sokak,
No:21, 34758, Ataşehir, İstanbul
Tel: 0 216 574 91 91
Faks: 0 216 574 95 90
www.matrikstr.com

Koneltex Elektronik ve Teknolojik Çözümler San. ve Tic. A.Ş.

Örnek Mahallesi, Dutlubahçe Sokak,
No: 11, D: 5, Ataşehir, İstanbul
Tel: 0 216 443 39 91 Pbx
Faks: 0 216 443 39 93
info@koneltex.com.tr
www.koneltex.com.tr

Neva Bina Ve Endüstriyel Otomasyon Sistemleri San. Tic. Ltd. Şti.

Merve Mahallesi, Necip Fazıl Caddesi,
No:8, 34791, Sancaktepe, İstanbul
Tel: 0 216 508 18 86
Faks: 0 216 508 18 87
www.nevakontrol.com

Otomatıca Otomasyon Kontrol ve Yazılım

Acıbadem Mahallesi, İsmail Hakkı Bey Sokak,
Pehlivanolu İş Merkezi No:7/3
Acıbadem, Kadıköy, İstanbul
Tel: 0 216 386 76 20 Pbx
Faks: 0 216 411 73 14
www.otomatıca.com

ANKARA

ARC Hijyenik İklimlendirme Otomasyon Müh.
Yaz. İnş. Taah. San. ve Tic. Ltd. Şti.
Meriç Sok. Milaslı Plaza
No: 5A/27 Beştepe, Ankara
Tel: 0 312 222 20 30
Faks: 0 312 222 21 23
www.arcotomasyon.com

Çözüm Elektrik Klima Sanayi ve Ticaret Ltd. Şti

A.Öveçler Mahallesi Kabil Caddesi
1320. Sokak No: 3/8 Çankaya, Ankara
Tel: 0312 481 64 23
Faks: 0312 481 86 55
www.cek.com.tr

EMO Bina ve Enerji Yönetim Sistemleri Ltd. Şti.

Pursaklar Sanayi Sitesi, Karacaören Mahallesi
1638. Cadd No: 98,
06145, Pursaklar, Ankara
Tel: 0 312 527 16 05
Faks: 0 312 527 16 08
www.emootomasyon.com

Fides Tek. ve Güv. Sis. Tic. Ltd. Şti.

Gülden Sokak, No: 13/1, 06690 Kavaklıdere,
Çankaya, Ankara
Tel: 0 312 467 65 50
Faks: 0 312 467 75 32
www.fides.com.tr

Furkan Elektrik Elektronik İnş. Tic. Ltd. Şti.

Ostım Mahallesi, 1396. Sokak (610 Sokak),
No: 14, 06374 Yenimahalle, Ankara
Tel: 0 312 384 58 50
Faks: 0 312 384 58 86

Sembol Otomasyon Teknoloji ve Yazılım Tic. Şti.

Hilal Mah. Aleksander Dupçek Cad. Altınvadi
Sitesi No:82 Villa 2 Çankaya, Ankara
Tel: 0 312 474 24 75
info@sembolotomasyon.com
www.sembolotomasyon.com

ANTALYA

İntegra Proje Danışmanlık Mühendislik
Elektrik Elektronik San. ve Tic. Ltd. Şti.
Arapsuyu Mah., Atatürk Bul. 61/8
07070, Konyaaltı, Antalya
Tel: 0 242 228 85 06
Faks: 0 242 228 96 89
info@integra-ibs.com
www.integra-ibs.com

İZMİR

7KR Consulting Kontrol Sistemleri

San. ve Tic. Ltd. Şti.
Kazımdirik, Sanayi Cd. No:33/210
35100, Bornova, İzmir
Tel: 0 232 520 2131
info@7kr.com.tr

Schneider Electric KNX Otomasyonu Sistem Entegratörleri

Life Is On

Schneider
Electric

Schneider Electric KNX Otomasyon Sistem Entegratörleri bu ürün gamıyla,
Akıllı Ev Otomasyonu,
Aydınlatma Otomasyonu,
Isıtma, Soğutma ve İklimlendirme Otomasyonu,
Lüks Segment Anahtar-Priz Satışı konularında çözüm üretirler.

İSTANBUL

ARMES Mühendislik Endüstriyel Sistemler Elektrik Otomasyon San. Tic. Ltd. Şti.
Huzur mah. Kanarya Sok. No:1/1
34396 Seyrantepe, Sarıyer, İstanbul
Tel: 0 212 324 43 27
Faks: 0 212 324 43 30
info@armes-group.com
www.armes-group.com

EMO Bina ve Enerji Yönetim Sistemleri Ltd. Şti.
Bayar Caddesi, Demirkaya İş Merkezi
No: 103/A Kat: 7 Daire: 16
34742, Kozyatağı, Kadıköy, İstanbul
Tel: 0 216 380 31 52
Faks: 0 216 658 91 74
www.emootomasyon.com

İnfomet

Perpa Ticaret Merkezi, A Blok, Kat: 12
No: 1865, 34384, Okmeydanı, İstanbul
Tel: 0 212 320 08 80
Faks: 0 212 320 11 07
info@infomet.com.tr
www.infomet.com.tr

KonelteK Elektronik ve Teknolojik Çözümler San. ve Tic. A.Ş.
Örnek Mahallesi, Duttubahçe Sokak, No: 11,
D: 5, Ataşehir, İstanbul
Tel: 0 216 443 39 91 pbx
Faks: 0 216 443 39 93
info@konelteK.com.tr
www.konelteK.com.tr

Nemesis Elektronik Sistemleri İnşaat ve Hiz. San. Tic. Ltd. Şti.
Yukarı Dudullu Mahallesi, Koçak Sokak,
No:2, 34775, Ümraniye, İstanbul
Tel: 0 216 444 03 15
Faks: 0 216 472 00 17
www.nemesis.com.tr

Mas Bina Teknolojileri ve Enerji Çözümleri
Perpa Ticaret Merkezi, A Blok
Kat: 12 No: 1797, Okmeydanı, İstanbul
Tel: 0 212 210 27 20
Faks: 0 212 210 27 21
www.masotomasyon.com

Matriks Bina Kontrol Sistemleri
Atatürk Mahallesi, Ekinçioğlu Sokak,
No:21, 34758, Ataşehir, İstanbul
Tel: 0 216 574 91 91
Faks: 0 216 574 95 90
www.matrikstr.com

ANKARA

EMO Bina ve Enerji Yönetim Sistemleri Ltd. Şti.
Pursaklar Sanayi Sitesi, Karacaören Mahallesi
1638. Caddesi No: 98,
06145, Pursaklar, Ankara
Tel: 0 312 527 16 05
Faks: 0 312 527 16 08
www.emootomasyon.com

Furkan Elektrik Elektronik İnş. Tic. Ltd. Şti.
Ostim Mahallesi, 1396. Sokak (610 Sokak),
No: 14, 06374 Yenimahalle, Ankara
Tel: 0 312 384 58 50
Faks: 0 312 384 58 86

ANTALYA

İntegra Proje Danışmanlık Mühendislik Elektrik Elektronik San. ve Tic. Ltd. Şti.
Arapsuyu Mah., Atatürk Bul. 61/8
07070, Konyaaltı, Antalya
Tel: 0 242 228 85 06
Faks: 0 242 228 96 89
info@integra-ibs.com
www.integra-ibs.com

DENİZLİ

Epsis Mühendislik Enerji Sis. San. ve Tic. Ltd. Şti.
Hacıyüplü Mahallesi, 3224 Sokak, No: 8/4,
Merkezefendi, Denizli
Tel: 0 258 251 11 78
info@epsis.com.tr

İZMİR

7KR Consulting Kontrol Sistemleri San. ve Tic. Ltd. Şti.
Kazımdirik, Sanayi Cd. No:33/210,
35100, Bornova, İzmir
Tel: 0 232 520 2131
info@7kr.com.tr

GAZİANTEP

AN-EL Elektroteknik San. Tic. Ltd. Şti.
Mücahitler Mahallesi, Sani Konukoğlu Bulvarı,
25 No'lu Caddesi, No: 4
Şehitkamil, Gaziantep
Tel: 0 342 220 54 60
Faks: 0 342 230 40 89
anel@anelelektroteknik.com
www.anelelektroteknik.com

İSTANBUL

**ARMES Mühendislik Endüstriyel Sistemler
Elektrik Otomasyon San. Tic. Ltd. Şti.**
Huzur mah. Kanarya Sok. No:1/1
34396 Seyrantepe, Sarıyer, İstanbul
Tel: 0 212 324 43 27
Faks: 0 212 324 43 30
info@armes-group.com
www.armes-group.com

**ATES Elektrik Enerji Sistemleri
Mühendislik San. ve Tic. Ltd. Şti.**
Esenkent Mah. İktibas Sok. No: 6-8
Yukarı Dudullu, Ümraniye, İstanbul
Tel: 0 216 410 37 91 - 92
Faks: 0 216 410 37 94
info@atesenerji.com.tr
www.atesenerji.com.tr

**DRV Enerji Elektrik San. Ve Tic.
Ltd. Şti.**
K.Bakkalköy Mah. Dudullu Cad.
Brandium R2 Rezidans
No:23-25B D.256 Ataşehir, İstanbul
Tel: 0 216 510 35 77
www.drvc.com.tr

**Neva Bina Ve Endüstriyel Otomasyon
Sistemleri San. Tic. Ltd. Şti.**
Merve Mahallesi, Necip Fazıl Caddesi,
No:8, 34791, Sancaktepe, İstanbul
Tel: 0 216 508 18 86
Faks: 0 216 508 18 87
www.nevakontrol.com

**Geotek Otomasyon Tekniği
San. ve Tic. Ltd. Şti.**
Keyap Çarşısı, E2 Blok, 83/B,
Yukarı Dudullu, Ümraniye, İstanbul
Tel: 0 216 364 95 60
Faks: 0 216 364 72 25
info@geotek-tr.com
www.geotek-tr.com

Mas Bina Teknolojileri ve Enerji Çözümleri
MAS Plaza, Namık Kemal Mah.
120. Sok., No:45 Haramidere / Esenyurt
Tel: 0 212 210 27 20
Faks: 0 212 210 27 21
www.masotomasyon.com

ANKARA

Endoks Enerji Sistemleri İth. İhr. Ltd. Şti.
İnönü Mahallesi 1748.Sokak No:1
Yenimahalle, Ankara
Tel: 0 312 256 00 86
Faks: 0 312 257 27 50
info@endoks.com.tr
www.endoks.com.tr

ANTALYA

**İntegra Proje Danışmanlık Mühendislik
Elektrik Elektronik San. ve Tic. Ltd. Şti.**
Arapşuyu Mah. Atatürk Bul. 61/8
07070 Konyaaltı, Antalya
Tel: 0 242 228 85 06
Faks: 0 242 228 96 89
info@integra-ibs.com

İZMİR

**7KR Consulting Kontrol Sistemleri
San. ve Tic. Ltd. Şti.**
Kazımdirik, Sanayi Cd. No:33/210
35100 Bornova, İzmir
Tel: 0 232 520 2131
info@7kr.com.tr

Advenso Mühendislik San. Ve Tic. A.Ş
Meriç Mah. 5745 Sok. No:25, MTK Sitesi
Bornova, İzmir
Tel: 0 232 449 18 00
info@advenso.com.tr

INNOVATION

Dijital Ekonomiye Güçlendiriyoruz!

100'den fazla ülkede global varlığa sahip olan Schneider Electric, IOT tabanlı EcoStruxure™ mimarisi ile enerji, otomasyon ve yazılımı bir araya getirerek entegre verimlilik çözümleri sunar.

Enerji yönetimi ve otomasyon sistemlerinde sunduğu güvenli, güvenilir, verimli ve sürdürülebilir çözümler ile endüstrilere yön vererek, şehirleri dönüştürerek her yerde, herkes için hayatın devamlılığını sağlar.

se.com/tr

Life Is On

Schneider
Electric

PowerTag



Dünyanın en küçük kablosuz enerji sensörü

Uygulama Alanı

- Son dağıtım noktasında bulunan yükleri izleme ve görüntüleme

Teknik Özellikler

- Class1 aktif enerji ölçümü IEC 61557-12
- Akım, gerilim, güç, güç faktörü anlık değerleri görüntüleme
- Aşırı yük ön alarmları (%50, %80)
- E-mail ile uyarı bildirimi

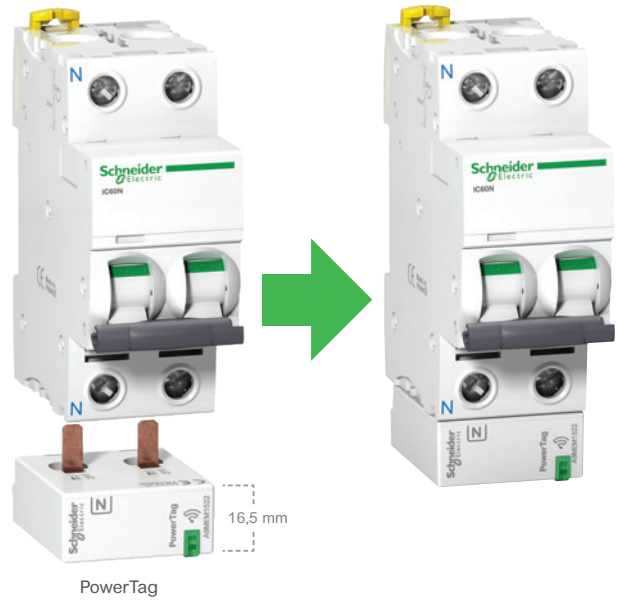

PowerTag

se.com/tr

444 30 30

Life Is On

Schneider
Electric



Schneider Electric'in İş Ortağı Portalı'nı keşfedin!

Schneider Electric olarak, iş ortaklarımızın büyümesini destekleyecek çözümler sunmaya devam ediyoruz. Siz de değerli iş ortaklarımızdan biri olun ve bu özel deneyimin keyfini çıkarmaya hemen başlayın.

Schneider Electric İş Ortağı Portalı'ndan 7/24, sadece sizin ihtiyaçlarınıza özel kesintisiz hizmet alın.

İş Ortağı Portalı sayesinde:

- Potansiyel müşterilere ulaşarak daha fazla satış fırsatı yakalar,
- En yeni pazarlama araçlarını keşfeder,
- Online eğitimlere katılırsınız.



Schneider Electric
İş Ortağı Portalı'na
kayıt olmayı unutmayın.

se.com/tr

Life Is On

Schneider
Electric



se.com/tr

Life Is On

Schneider
Electric