



**TURAN MÜHENDİSLİK
ve Elektrik San. Tic. A.Ş.**

Gelecek için bugün ...



2019 - 2020

FIYAT LİSTESİ

GEÇİŞ KLEMENSLERİ - TOPJOB S SERİSİ (Ex e II uyumludur, 8 kV izolasyon)

Ürün Kodu	Açıklama	Kesit	Paket	Birim Fiyat
2200 SERİSİ BASMA BUTONLU 1,5mm² (yüküklü kullanımda 1mm²), 18A, 2/3/4 İLETKENLİ				
Y 2200-1201	2 iletkenli basma butonlu, gri	1,5	100	0,735 €
Y 2200-1204	2 iletkenli basma butonlu, mavi	1,5	100	0,746 €
Y 2200-1207	2 iletkenli basma butonlu topraklama klemensi, sarı-yeşil	1,5	100	2,866 €
Y 2200-1301	3 iletkenli basma butonlu, gri	1,5	100	1,049 €
Y 2200-1304	3 iletkenli basma butonlu, mavi	1,5	100	1,071 €
Y 2200-1307	3 iletkenli basma butonlu topraklama klemensi, sarı-yeşil	1,5	100	3,731 €
Y 2200-1401	4 iletkenli basma butonlu, gri	1,5	100	1,276 €
Y 2200-1404	4 iletkenli basma butonlu, mavi	1,5	100	1,309 €
Y 2200-1407	4 iletkenli basma butonlu topraklama klemensi, sarı-yeşil	1,5	100	4,088 €
2201 SERİSİ BASMA BUTONLU 2,5mm² (yüküklü kullanımda 1,5mm²), 24A, 2/3/4 İLETKENLİ				
Y 2201-1201	2 iletkenli basma butonlu, gri	2,5	100	0,472 €
Y 2201-1204	2 iletkenli basma butonlu, mavi	2,5	100	0,514 €
Y 2201-1207	2 iletkenli basma butonlu topraklama klemensi, sarı-yeşil	2,5	100	2,026 €
Y 2201-1301	3 iletkenli basma butonlu, gri	2,5	100	0,681 €
Y 2201-1304	3 iletkenli basma butonlu, mavi	2,5	100	0,692 €
Y 2201-1307	3 iletkenli basma butonlu topraklama klemensi, sarı-yeşil	2,5	100	2,769 €
Y 2201-1401	4 iletkenli basma butonlu, gri	2,5	100	0,865 €
Y 2201-1404	4 iletkenli basma butonlu, mavi	2,5	100	0,908 €
Y 2201-1407	4 iletkenli basma butonlu topraklama klemensi, sarı-yeşil	2,5	100	2,855 €
2102 SERİSİ KOLLU / BASMA BUTONLU / YAYLI 4mm² (yüküklü kullanımda 2,5 mm²), 32A, 2/3 İLETKENLİ				
Y 2102-5201	2 iletkenli kollu ve basma butonlu, gri	4	50	0,567 €
Y 2102-5204	2 iletkenli kollu ve basma butonlu, mavi	4	50	0,617 €
Y 2102-5207	2 iletkenli kollu ve basma butonlu topraklama klemensi, sarı-yeşil	4	50	2,431 €
Y 2102-5301	3 iletkenli kollu ve basma butonlu, gri	4	50	0,793 €
Y 2102-5304	3 iletkenli kollu ve basma butonlu, mavi	4	50	0,806 €
Y 2102-5307	3 iletkenli kollu ve basma butonlu topraklama klemensi, sarı-yeşil	4	50	3,225 €
Y 2102-1201	2 iletkenli kollu ve yaylı, gri	4	50	0,540 €
Y 2102-1204	2 iletkenli kollu ve yaylı, mavi	4	50	0,588 €
Y 2102-1207	2 iletkenli kollu ve yaylı topraklama klemensi, sarı-yeşil	4	50	2,316 €
Y 2102-1301	3 iletkenli kollu ve yaylı, gri	4	50	0,756 €
Y 2102-1304	3 iletkenli kollu ve yaylı, mavi	4	50	0,768 €
Y 2102-1307	3 iletkenli kollu ve yaylı topraklama klemensi, sarı-yeşil	4	50	3,072 €
Y 2102-1291	2102-12xx klemensler için sonlandırma kapağı, gri	-	100 (4x25)	0,498 €
Y 2102-1292	2102-12xx klemensler için sonlandırma kapağı, turuncu	-	100 (4x25)	0,492 €
Y 2102-1391	2102-13xx klemensler için sonlandırma kapağı, gri	-	100 (4x25)	0,600 €
Y 2102-1392	2102-13xx klemensler için sonlandırma kapağı, turuncu	-	100 (4x25)	0,576 €
2202 SERİSİ BASMA BUTONLU 4mm² (yüküklü kullanımda 2,5mm²), 32A, 2/3/4 İLETKENLİ				
Y 2202-1201	2 iletkenli basma butonlu, gri	4	100	0,566 €
Y 2202-1204	2 iletkenli basma butonlu, mavi	4	100	0,579 €
Y 2202-1207	2 iletkenli basma butonlu topraklama klemensi, sarı-yeşil	4	100	2,288 €
Y 2202-1301	3 iletkenli basma butonlu, gri	4	100	1,156 €
Y 2202-1304	3 iletkenli basma butonlu, mavi	4	100	1,208 €
Y 2202-1307	3 iletkenli basma butonlu topraklama klemensi, sarı-yeşil	4	100	3,929 €
Y 2202-1401	4 iletkenli basma butonlu, gri	4	100	1,576 €
Y 2202-1404	4 iletkenli basma butonlu, mavi	4	100	1,628 €
Y 2202-1407	4 iletkenli basma butonlu topraklama klemensi, sarı-yeşil	4	100	4,717 €
2204 SERİSİ BASMA BUTONLU 6mm² (yüküklü kullanımda 4mm²), 41A, 2/3/4 İLETKENLİ				
Y 2204-1201	2 iletkenli basma butonlu, gri	6	50	0,896 €
Y 2204-1204	2 iletkenli basma butonlu, mavi	6	50	0,988 €
Y 2204-1207	2 iletkenli basma butonlu topraklama klemensi, sarı-yeşil	6	50	3,244 €
Y 2204-1301	3 iletkenli basma butonlu, gri	6	50	1,492 €
Y 2204-1304	3 iletkenli basma butonlu, mavi	6	50	1,557 €
Y 2204-1307	3 iletkenli basma butonlu topraklama klemensi, sarı-yeşil	6	50	4,337 €
Y 2204-1401	4 iletkenli basma butonlu, gri	6	50	1,893 €
Y 2204-1404	4 iletkenli basma butonlu, mavi	6	50	1,968 €
Y 2204-1407	4 iletkenli basma butonlu topraklama klemensi, sarı-yeşil	6	50	5,483 €

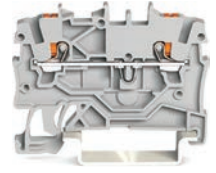

2200-12xx

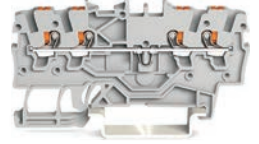

2200-14xx

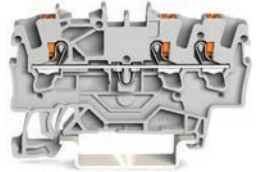

2201-13xx



2102-53xx



2102-12xx

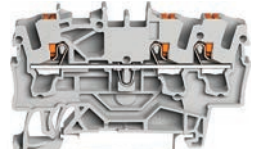

2202-13xx

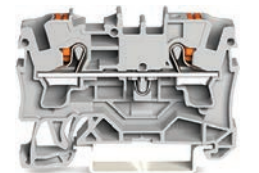

2204-12xx

GEÇİŞ KLEMENSLERİ - TOPJOB S SERİSİ (Ex e II uyumludur, 8 kV izolasyon)

Ürün Kodu	Açıklama	Kesit	Paket	Birim Fiyat
2206 SERİSİ BASMA BUTONLU 10mm² (yüküklü kullanımda 6mm²), 57A, 2/3 İLETKENLİ				
Y 2206-1201	2 iletkenli basma butonlu, gri	10	50	1,512 €
Y 2206-1204	2 iletkenli basma butonlu, mavi	10	50	1,554 €
Y 2206-1207	2 iletkenli basma butonlu topraklama klemensi, sarı-yeşil	10	50	4,263 €
Y 2206-1301	3 iletkenli basma butonlu, gri	10	25	2,920 €
Y 2206-1304	3 iletkenli basma butonlu, mavi	10	25	3,039 €
Y 2206-1307	3 iletkenli basma butonlu topraklama klemensi, sarı-yeşil	10	25	6,521 €
2106 SERİSİ KOLLU / BASMA BUTONLU / YAYLI 10mm² (yüküklü kullanımda 6mm²), 55A, 2/3 İLETKENLİ				
Y 2106-5201	2 iletkenli kollu ve basma butonlu, gri	10	25	1,814 €
Y 2106-5204	2 iletkenli kollu ve basma butonlu, mavi	10	25	1,864 €
Y 2106-5207	2 iletkenli kollu ve basma butonlu topraklama klemensi, sarı-yeşil	10	25	5,115 €
Y 2106-5301	3 iletkenli kollu ve basma butonlu, gri	10	25	3,504 €
Y 2106-5304	3 iletkenli kollu ve basma butonlu, mavi	10	25	3,647 €
Y 2106-5307	3 iletkenli kollu ve basma butonlu topraklama klemensi, sarı-yeşil	10	25	7,826 €
Y 2106-1201	2 iletkenli kollu ve yaylı, gri	10	25	1,728 €
Y 2106-1204	2 iletkenli kollu ve yaylı, mavi	10	25	1,776 €
Y 2106-1207	2 iletkenli kollu ve yaylı topraklama klemensi, sarı-yeşil	10	25	4,872 €
Y 2106-1301	3 iletkenli kollu ve yaylı, gri	10	25	3,337 €
Y 2106-1304	3 iletkenli kollu ve yaylı, mavi	10	25	3,473 €
Y 2106-1307	3 iletkenli kollu ve yaylı topraklama klemensi, sarı-yeşil	10	25	7,453 €
Y 2106-1291	2106-12xx klemensler için sonlandırma kapağı, gri	-	100 (4x25)	0,655 €
Y 2106-1292	2106-12xx klemensler için sonlandırma kapağı, turuncu	-	100 (4x25)	0,618 €
Y 2106-1391	2106-13xx klemensler için sonlandırma kapağı, gri	-	100 (4x25)	0,680 €
Y 2106-1392	2106-13xx klemensler için sonlandırma kapağı, turuncu	-	100 (4x25)	0,667 €
2210 SERİSİ BASMA BUTONLU 16mm² (yüküklü kullanımda 10mm²), 76A, 2/3 İLETKENLİ				
Y 2210-1201	2 iletkenli basma butonlu, gri	16	25	2,110 €
Y 2210-1204	2 iletkenli basma butonlu, mavi	16	25	2,268 €
Y 2210-1207	2 iletkenli basma butonlu topraklama klemensi, sarı-yeşil	16	25	5,145 €
Y 2210-1301	3 iletkenli basma butonlu, gri	16	25	4,456 €
Y 2210-1304	3 iletkenli basma butonlu, mavi	16	25	4,564 €
Y 2210-1307	3 iletkenli basma butonlu topraklama klemensi, sarı-yeşil	16	25	7,441 €
2116 SERİSİ KOLLU / BASMA BUTONLU / YAYLI 25mm² (yüküklü kullanımda 16mm²), 90A, 2/3 İLETKENLİ				
Y 2116-5201	2 iletkenli kollu ve basma butonlu, gri	25	20	3,630 €
Y 2116-5204	2 iletkenli kollu ve basma butonlu, mavi	25	20	3,754 €
Y 2116-5207	2 iletkenli kollu ve basma butonlu topraklama klemensi, sarı-yeşil	25	20	8,230 €
Y 2116-5301	3 iletkenli kollu ve basma butonlu, gri	25	20	6,489 €
Y 2116-5304	3 iletkenli kollu ve basma butonlu, mavi	25	20	6,489 €
Y 2116-5307	3 iletkenli kollu ve basma butonlu topraklama klemensi, sarı-yeşil	25	20	11,343 €
Y 2116-1201	2 iletkenli kollu ve yaylı, gri	25	20	3,560 €
Y 2116-1204	2 iletkenli kollu ve yaylı, mavi	25	20	3,683 €
Y 2116-1207	2 iletkenli kollu ve yaylı topraklama klemensi, sarı-yeşil	25	20	8,071 €
Y 2116-1301	3 iletkenli kollu ve yaylı, gri	25	20	6,180 €
Y 2116-1304	3 iletkenli kollu ve yaylı, mavi	25	20	6,180 €
Y 2116-1307	3 iletkenli kollu ve yaylı topraklama klemensi, sarı-yeşil	25	20	10,803 €
Y 2116-1291	2116-12xx klemensler için sonlandırma kapağı, gri	-	100 (4x25)	0,865 €
Y 2116-1292	2116-12xx klemensler için sonlandırma kapağı, turuncu	-	100 (4x25)	0,840 €
Y 2116-1391	2116-13xx klemensler için sonlandırma kapağı, gri	-	100 (4x25)	1,125 €
Y 2116-1392	2116-13xx klemensler için sonlandırma kapağı, turuncu	-	100 (4x25)	1,125 €
2216 SERİSİ BASMA BUTONLU 25mm² (yüküklü kullanımda 16mm²), 90A, 2/3 İLETKENLİ				
Y 2216-1201	2 iletkenli basma butonlu, gri	25	20	3,024 €
Y 2216-1204	2 iletkenli basma butonlu, mavi	25	20	3,130 €
Y 2216-1207	2 iletkenli basma butonlu topraklama klemensi, sarı-yeşil	25	20	6,860 €
Y 2216-1301	3 iletkenli basma butonlu, gri	25	20	5,408 €
Y 2216-1304	3 iletkenli basma butonlu, mavi	25	20	5,408 €
Y 2216-1307	3 iletkenli basma butonlu topraklama klemensi, sarı-yeşil	25	20	9,452 €

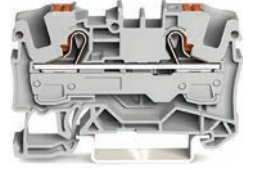

2206-12xx



2106-52xx



2106-12xx

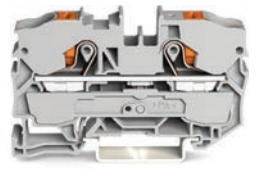

2210-12xx



2116-52xx



2116-12xx



2216-12xx

GEÇİŞ KLEMENSLERİ - TOPJOB® S SERİSİ (Ex e II uyumludur, 8 kV izolasyon)

Ürün Kodu	Açıklama	Kesit	Paket	Birim Fiyat
2000 SERİSİ 1,5 mm² (1 mm² / yüksüklü kullanımda) 18A (13,5A) 2/3/4 İLETKENLİ				
2000-1201	2 iletkenli, gri	1,5	100	0,700 €
2000-1202	2 iletkenli, turuncu	1,5	100	0,711 €
2000-1203	2 iletkenli, kırmızı	1,5	100	0,711 €
2000-1204	2 iletkenli, mavi, EX i için uygundur	1,5	100	0,711 €
2000-1205	2 iletkenli, siyah	1,5	100	0,711 €
2000-1206	2 iletkenli, sarı	1,5	100	0,711 €
2000-1207	2 iletkenli, topraklama, sarı-yeşil	1,5	100	2,730 €
2000-1301	3 iletkenli, gri	1,5	100	0,999 €
2000-1302	3 iletkenli, turuncu	1,5	100	1,020 €
2000-1304	3 iletkenli, mavi, EX i için uygundur	1,5	100	1,020 €
2000-1307	3 iletkenli, topraklama, sarı-yeşil	1,5	100	3,554 €
2000-1401	4 iletkenli, gri	1,5	100	1,215 €
2000-1402	4 iletkenli, turuncu	1,5	100	1,246 €
2000-1404	4 iletkenli, mavi, EX i için uygundur	1,5	100	1,246 €
2000-1407	4 iletkenli, topraklama, sarı-yeşil	1,5	100	3,893 €
2000 SERİSİ AKSESUARLARI				
2000-402	2' li köprü	-	200(8x25)	0,340 €
2000-403	3' lü köprü	-	200(8x25)	0,597 €
2000-404	4' lü köprü	-	200(8x25)	0,937 €
2000-405	5' li köprü	-	100(4x25)	1,236 €
2000-410	10' lu köprü	-	100(4x25)	2,822 €
2000-1291	2001-12xx için sonlandırma plakası, gri	-	100(4x25)	0,402 €
2000-1292	2001-12xx için sonlandırma plakası, turuncu	-	100(4x25)	0,391 €
2000-1391	2001-13xx için sonlandırma plakası, gri	-	100(4x25)	0,505 €
2000-1392	2001-13xx için sonlandırma plakası, turuncu	-	100(4x25)	0,505 €
2000-1491	2001-14xx için sonlandırma plakası, gri	-	100(4x25)	0,525 €
2000-1492	2001-14xx için sonlandırma plakası, turuncu	-	100(4x25)	0,525 €
2000 SERİSİ İKİ KATLI KLEMENSLER				
2000-2201	İki katlı, 2 iletkenli, gri	1,5	50	1,906 €
2000-2202	İki katlı, 2 iletkenli, turuncu	1,5	50	1,998 €
2000-2203	İki katlı, 2 iletkenli, kırmızı	1,5	50	1,998 €
2000-2204	İki katlı, 2 iletkenli, mavi, EX i için uygundur	1,5	50	1,998 €
2000-2207	İki katlı, 2 iletkenli, sarı-yeşil, topraklama	1,5	50	5,191 €
2000-2208	İki katlı, 2 iletkenli, gri	1,5	50	2,946 €
2000-2209	İki katlı, 2 iletkenli, mavi	1,5	50	2,905 €
2000-2217	İki katlı, 2 iletkenli, gri	1,5	50	4,069 €
2000-2227	İki katlı, 2 iletkenli, sarı	1,5	50	4,069 €
2000-2291	2000-22xx klemensler için sonlandırma kapağı, gri	-	25	0,422 €
2000-2292	2000-22xx klemensler için sonlandırma kapağı, turuncu	-	25	0,412 €



20xx-1201 İki iletkenli



20xx-1292



Modüler konektör ile maksimum fonksiyonellik

ALETSİZ 8'Lİ BARA BAĞLANTI ÇÖZÜMÜ

El ile aletsiz , 4mm² 32A 8'li bağlantı yada 2x5'li 4mm²

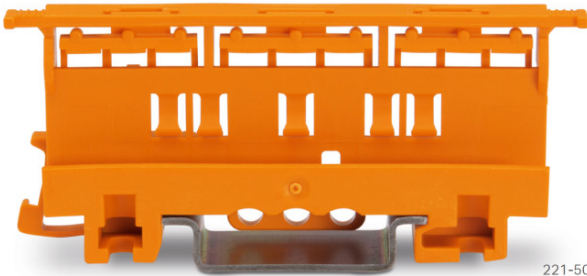

221-500

- Alet ve yüksük kullanmadan kolay ve hızlı montaj
- 221 Serisi fonksiyonel klemensler ile 8 li bağlantı imkanı
- Yatay yada dikey montaj imkanı
- İster makine, ister dağıtım panosu isterse de duvar montaj imkanı
- Nötr veya sinyal çoklamak yada DC güç dağıtımı için ideal

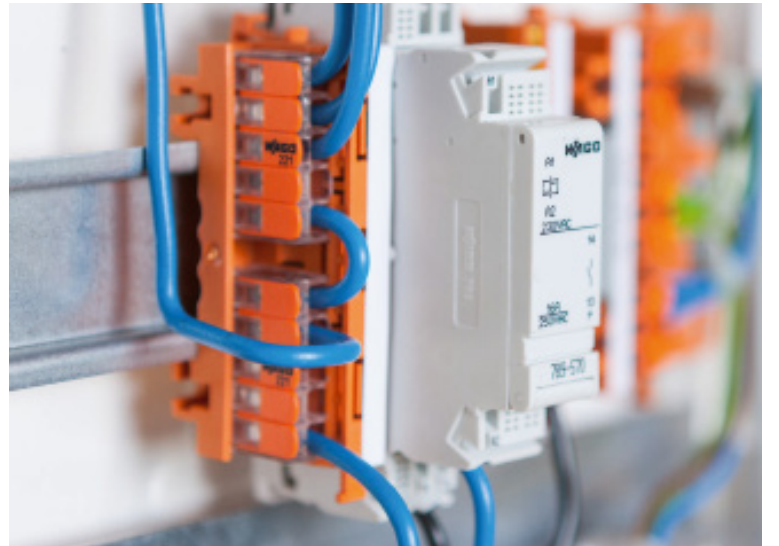

GEÇİŞ KLEMENSLERİ - TOPJOB® S SERİSİ (Ex e II uyumludur, 8 kV izolasyon)

Ürün Kodu	Açıklama	Kesit	Paket	Birim Fiyat
2001 SERİSİ 2,5mm² (1,5mm² / yüksüklü kullanımda bağlantı kesiti) 24A (18A) 2/3/4 İLETKENLİ				
2001-1201	2 iletkenli, gri	2,5	100	0,464 €
2001-1202	2 iletkenli, turuncu	2,5	100	0,505 €
2001-1203	2 iletkenli, kırmızı	2,5	100	0,505 €
2001-1204	2 iletkenli, mavi, EX i için uygundur	2,5	100	0,505 €
2001-1205	2 iletkenli, siyah	2,5	100	0,505 €
2001-1206	2 iletkenli, sarı	2,5	100	0,505 €
2001-1207	2 iletkenli, topraklama, sarı-yeşil	2,5	100	1,988 €
2001-1301	3 iletkenli, gri	2,5	100	0,649 €
2001-1302	3 iletkenli, turuncu	2,5	100	0,659 €
2001-1304	3 iletkenli, mavi, EX i için uygundur	2,5	100	0,659 €
2001-1307	3 iletkenli, topraklama, sarı-yeşil	2,5	100	2,637 €
2001-1401	4 iletkenli, gri	2,5	100	0,824 €
2001-1402	4 iletkenli, turuncu	2,5	100	0,865 €
2001-1404	4 iletkenli, mavi, EX i için uygundur	2,5	100	0,865 €
2001-1407	4 iletkenli, topraklama, sarı-yeşil	2,5	100	2,719 €
2001 SERİSİ AKSESUARLARI				
2001-171	İzolasyonlu ince kablo tutucu açık gri	-	200(8x25)	0,103 €
2001-402	2' li köprü	-	200(8x25)	0,227 €
2001-403	3' lü köprü	-	200(8x25)	0,402 €
2001-404	4' lü köprü	-	200(8x25)	0,628 €
2001-405	5' li köprü	-	100(4x25)	0,824 €
2001-410	10' lu köprü	-	100(4x25)	1,875 €
2001-549	Modüler konnektör için boşluk modülü	-	100(4x25)	0,268 €
2002-1291	2001-12xx için sonlandırma plakası, gri	-	100(4x25)	0,427 €
2002-1292	2001-12xx için sonlandırma plakası, turuncu	-	100(4x25)	0,422 €
2002-1391	2001-13xx için sonlandırma plakası, gri	-	100(4x25)	0,515 €
2002-1392	2001-13xx için sonlandırma plakası, turuncu	-	100(4x25)	0,494 €
2002-1491	2001-14xx için sonlandırma plakası, gri	-	100(4x25)	0,546 €
2002-1492	2001-14xx için sonlandırma plakası, turuncu	-	100(4x25)	0,546 €
2002 SERİSİ 4mm² (2,5mm² / yüksüklü kullanımda bağlantı kesiti) 32A (24A) 2/3/4 İLETKENLİ				
2002-1201	2 iletkenli, gri	4	100	0,560 €
2002-1202	2 iletkenli, turuncu	4	100	0,570 €
2002-1203	2 iletkenli, kırmızı	4	100	0,570 €
2002-1204	2 iletkenli, mavi, EX i için uygundur	4	100	0,570 €
2002-1205	2 iletkenli, siyah	4	100	0,570 €
2002-1206	2 iletkenli, sarı	4	100	0,570 €
2002-1207	2 iletkenli, topraklama, sarı-yeşil	4	100	2,244 €
2002-1301	3 iletkenli, gri	4	100	1,133 €
2002-1302	3 iletkenli, turuncu	4	100	1,185 €
2002-1304	3 iletkenli, mavi, EX i için uygundur	4	100	1,185 €
2002-1307	3 iletkenli, topraklama, sarı-yeşil	4	100	3,852 €
2002-1401	4 iletkenli, gri	4	100	1,545 €
2002-1402	4 iletkenli, turuncu	4	100	1,597 €
2002-1404	4 iletkenli, mavi, EX i için uygundur	4	100	1,597 €
2002-1407	4 iletkenli, topraklama, sarı-yeşil	4	100	4,625 €
2002-6301	3 iletkenli, gri, açılı kompakt	4	100	1,071 €
2002-6304	3 iletkenli, mavi, EX i için uygundur, açılı kompakt	4	100	1,092 €
2002-6307	3 iletkenli, topraklama, sarı-yeşil, açılı kompakt	4	100	3,852 €
2002-6401	4 iletkenli, gri, açılı kompakt	4	100	1,257 €
2002-6404	4 iletkenli, mavi, EX i için uygundur, açılı kompakt	4	100	1,308 €
2002-6407	4 iletkenli, topraklama, sarı-yeşil, açılı kompakt	4	100	4,244 €
2002 SERİSİ AKSESUARLARI				
2002-171	İzolasyonlu ince kablo tutucu açık gri	-	200(8x25)	0,16 €
2002-400	2' li sonsuz köprü	-	100(4x25)	0,50 €
2002-402	2' li köprü	-	200(8x25)	0,43 €
2002-403	3' lü köprü	-	200(8x25)	0,78 €
2002-404	4' lü köprü	-	200(8x25)	1,13 €
2002-405	5' li köprü	-	100(4x25)	1,50 €
2002-410	10' lu köprü	-	100(4x25)	3,08 €
2002-423	2'li sonsuz köprüleme	-	100(4x25)	0,75 €
2002-423/000-005	2'li sonsuz köprüleme, kırmızı	-	100(4x25)	0,82 €
2002-423/000-006	2'li sonsuz köprüleme, mavi	-	100(4x25)	0,82 €



20xx-1201 İKİ İLETKENLİ



20xx-1301 ÜÇ İLETKENLİ



20xx-1401 DÖRT İLETKENLİ

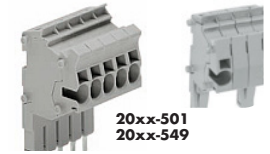

20xx-501
20xx-549



2002-6401



20xx-404



2002-423

GEÇİŞ KLEMENSLERİ - TOPJOB® S SERİSİ (Ex e II uyumludur, 8 kV izolasyon)

Ürün Kodu	Açıklama	Kesit	Paket	Birim Fiyat
2002-549	Modüler konnektör için boşluk modülü	-	100(4x25)	0,41 €
2002-1291	2002-12xx için sonlandırma plakası, gri	-	100(4x25)	0,47 €
2002-1292	2002-12xx için sonlandırma plakası, turuncu	-	100(4x25)	0,46 €
2002-1391	2002-13xx için sonlandırma plakası, gri	-	100(4x25)	0,49 €
2002-1392	2002-13xx için sonlandırma plakası, turuncu	-	100(4x25)	0,47 €
2002-1491	2002-14xx için sonlandırma plakası, gri	-	100(4x25)	0,53 €
2002-1492	2002-14xx için sonlandırma plakası, turuncu	-	100(4x25)	0,52 €
2002-6391	2002-6xxx için sonlandırma plakası, gri	-	100(4x25)	0,52 €
2002-6392	2002-6xxx için sonlandırma plakası, turuncu	-	100(4x25)	0,46 €
2004 SERİSİ 6mm² (4mm² / yüksüklü kullanımda bağlantı kesiti) 14A (32A) 2 / 3 / 4 İLETKENLİ				
2004-1201	2 iletkenli, gri,	6	50	0,87 €
2004-1202	2 iletkenli, turuncu	6	50	0,96 €
2004-1203	2 iletkenli, kırmızı	6	50	0,96 €
2004-1204	2 iletkenli, mavi, EX i için uygundur	6	50	0,96 €
2004-1205	2 iletkenli, siyah	6	50	0,96 €
2004-1206	2 iletkenli, sarı	6	50	0,96 €
2004-1207	2 iletkenli, topraklama, sarı-yeşil	6	50	3,15 €
2004-1301	3 iletkenli, gri	6	50	1,421 €
2004-1302	3 iletkenli, turuncu	6	50	1,483 €
2004-1304	3 iletkenli, mavi, EX i için uygundur	6	50	1,483 €
2004-1307	3 iletkenli, topraklama, sarı-yeşil	6	50	4,130 €
2004-1401	4 iletkenli, gri	6	50	1,803 €
2004-1402	4 iletkenli, turuncu	6	50	1,864 €
2004-1404	4 iletkenli, mavi, EX i için uygundur	6	50	1,875 €
2004-1407	4 iletkenli, topraklama, sarı-yeşil	6	50	5,222 €
2004 SERİSİ AKSESUARLARI				
2004-172	İzolasyonlu ince kablo tutucu koyu gri	-	200(8x25)	0,237 €
2004-402	2' li köprü	-	100(4x25)	0,402 €
2004-403	3' lü köprü	-	100(4x25)	0,814 €
2004-404	4' lü köprü	-	100(4x25)	1,174 €
2004-405	5' li köprü	-	50(2x25)	1,576 €
2004-410	10' lu köprü	-	100(4x25)	3,543 €
2004-549	Modüler konnektör için boşluk modülü	-	100(4x25)	0,453 €
2004-1291	2004-12xx için sonlandırma plakası, gri	-	100(4x25)	0,484 €
2004-1292	2004-12xx için sonlandırma plakası, turuncu	-	100(4x25)	0,484 €
2004-1391	2004-13xx için sonlandırma plakası, gri	-	100(4x25)	0,546 €
2004-1392	2004-13xx için sonlandırma plakası, turuncu	-	100(4x25)	0,515 €
2004-1491	2004-14xx için sonlandırma plakası, gri	-	100(4x25)	0,556 €
2004-1492	2004-14xx için sonlandırma plakası, turuncu	-	100(4x25)	0,546 €
2006 SERİSİ 10mm² (6mm² / yüksüklü kullanımda bağlantı kesiti) 57A (41A) 2 / 3 İLETKENLİ				
2006-1201	2 iletkenli, gri,	10	50	1,483 €
2006-1202	2 iletkenli, turuncu	10	50	1,524 €
2006-1203	2 iletkenli, kırmızı	10	50	1,597 €
2006-1204	2 iletkenli, mavi, EX i için uygundur	10	50	1,524 €
2006-1207	2 iletkenli, topraklama, sarı-yeşil	10	50	4,182 €
2006-1301	3 iletkenli, gri	10	25	2,781 €
2006-1302	3 iletkenli, turuncu	10	25	2,894 €
2006-1304	3 iletkenli, mavi, EX i için uygundur	10	25	2,894 €
2006-1307	3 iletkenli, topraklama, sarı-yeşil	10	25	6,211 €
2006 SERİSİ AKSESUARLARI				
2006-402	2' li köprü	-	25	0,577 €
2006-403	3' lü köprü	-	25	1,082 €
2006-404	4' lü köprü	-	25	1,638 €
2006-405	5' li köprü	-	25	2,163 €
2006-1291	2006-12xx için sonlandırma plakası, gri	-	100(4x25)	0,536 €
2006-1292	2006-12xx için sonlandırma plakası, turuncu	-	100(4x25)	0,515 €
2006-1391	2006-13xx için sonlandırma plakası, gri	-	100(4x25)	0,567 €
2006-1392	2006-13xx için sonlandırma plakası, turuncu	-	100(4x25)	0,546 €



2002-549



2002-6392



20xx-1201 iki iletkenli



2004-1407



2004-172



2004-410



2006-1201



2006-1291

GEÇİŞ KLEMENSLERİ - TOPJOB® S SERİSİ (Ex e II uyumludur, 8 kV izolasyon)

Ürün Kodu	Açıklama	Kesit	Paket	Birim Fiyat
2010 SERİSİ 16mm² (10mm² / yüksüklü kullanımda bağlantı kesiti) 76A (57A) 2 / 3 İLETKENLİ				
2010-1201	2 iletkenli, gri	16	25	2,070 €
2010-1202	2 iletkenli, turuncu	16	25	2,225 €
2010-1203	2 iletkenli, kırmızı	16	25	2,225 €
2010-1204	2 iletkenli, mavi, EX i için uygundur	16	25	2,225 €
2010-1207	2 iletkenli, topraklama, sarı-yeşil	16	25	5,047 €
2010-1301	3 iletkenli, gri	16	25	4,244 €
2010-1302	3 iletkenli, turuncu	16	25	4,347 €
2010-1304	3 iletkenli, mavi, EX i için uygundur	16	25	4,347 €
2010-1307	3 iletkenli, topraklama, sarı-yeşil	16	25	7,086 €
2010 SERİSİ AKSESUARLARI				
2010-402	2' li köprü	-	25	1,020 €
2010-403	3' lü köprü	-	25	1,885 €
2010-404	4' lü köprü	-	25	2,843 €
2010-405	5' li köprü	-	25	3,780 €
2010-1291	2010-12xx için sonlandırma plakası, gri	-	100(4x25)	0,556 €
2010-1292	2010-12xx için sonlandırma plakası, turuncu	-	100(4x25)	0,556 €
2010-1391	2010-13xx için sonlandırma plakası, gri	-	100(4x25)	0,783 €
2010-1392	2010-13xx için sonlandırma plakası, turuncu	-	100(4x25)	0,814 €
2016 SERİSİ 25mm² (16mm² / yüksüklü kullanımda bağlantı kesiti) 90A (76A) 2 / 3 İLETKENLİ				
2016-1201	2 iletkenli, gri	25	20	2,966 €
2016-1202	2 iletkenli, turuncu	25	20	3,069 €
2016-1204	2 iletkenli, mavi, EX i için uygundur	25	20	3,069 €
2016-1207	2 iletkenli, topraklama, sarı-yeşil	25	20	6,726 €
2016-1301	3 iletkenli, gri	25	20	5,150 €
2016-1302	3 iletkenli, turuncu	25	20	5,150 €
2016-1304	3 iletkenli, mavi, EX i için uygundur	25	20	5,150 €
2016-1307	3 iletkenli, topraklama, sarı-yeşil	25	20	9,002 €
2016 SERİSİ AKSESUARLARI				
2016-402	2' li köprü	-	25	1,432 €
2016-403	3' lü köprü	-	25	2,730 €
2016-404	4' lü köprü	-	25	4,038 €
2016-405	5' li köprü	-	25	5,408 €
2016-1291	2016-12xx için sonlandırma plakası, gri	-	100(4x25)	0,721 €
2016-1292	2016-12xx için sonlandırma plakası, turuncu	-	100(4x25)	0,700 €
2016-1391	2016-13xx için sonlandırma plakası, gri	-	100(4x25)	0,937 €
2016-1392	2016-13xx için sonlandırma plakası, turuncu	-	100(4x25)	0,937 €
2 KATLI GEÇİŞ KLEMENSLERİ				
2002-2201	L/L, iki katta da köprülenebilir	2,5 - 4	50	1,760 €
2002-2202	N/L, iki katta da köprülenebilir	2,5 - 4	50	2,150 €
2002-2203	L/N, iki katta da köprülenebilir	2,5 - 4	50	2,160 €
2002-2204	N/N Ex i uyumlu, iki katta da köprülenebilir	2,5 - 4	50	2,160 €
2002-2208	4-iletkenli, L, iki katta da köprülenebilir	2,5 - 4	50	2,936 €
2002-2209	4-iletkenli, N, Ex i uyumlu, iki katta da köprülenebilir	2,5 - 4	50	2,905 €
2002-2701	L/L iki katta da köprülenebilir, dik giriş	2,5 - 4	50	2,081 €
2002-2702	N/L iki katta da köprülenebilir, dik giriş	2,5 - 4	50	2,657 €
2002-2703	L/N iki katta da köprülenebilir, dik giriş	2,5 - 4	50	2,657 €
2 KATLI 4 İLETKENLİ GEÇİŞ KLEMENSLERİ				
2002-2401	L/L gri, iki giriş iki çıkış	2,5 - 4	50	4,141 €
2002-2402	N/L gri, iki giriş iki çıkış	2,5 - 4	50	3,852 €
2002-2403	L/N gri, iki giriş iki çıkış	2,5 - 4	50	3,698 €
2002-2404	N/N gri, iki giriş iki çıkış, iki katta da köprülenebilir	2,5 - 4	50	3,852 €
2002-2407	L/L sarı-yeşil, 8 iletkenli, içten köprülü, alt kat topraklı	2,5 - 4	50	6,654 €
2002-2408	L gri, 8 iletkenli, içten iki kat köprülü	2,5 - 4	50	3,924 €
2002-2409	N gri, 8 iletkenli, içten iki kat köprülü	2,5 - 4	50	4,027 €
2002-2417	PE/N gri, iki giriş iki çıkış, alt kat topraklamalı	2,5 - 4	50	5,562 €
2002-2427	PE/L gri, iki giriş iki çıkış, alt kat topraklamalı	2,5 - 4	50	5,150 €
2002-2491	Sonlandırma plakası	-	200(8x25)	0,484 €



20xx-1201



20xx-1301



20xx-1401



20xx-1392



2010-1201



2010-1301



2016-1201



2016-1301

GEÇİŞ KLEMENLERİ - TOPJOB® S SERİSİ (Ex e II uyumludur, 8 kV izolasyon)

Ürün Kodu	Açıklama	Kesit	Paket	Birim Fiyat
3 KATLI GEÇİŞ KLEMENLERİ				
2002-3201	L/L/L, üç katta da köprülenebilir	2,5 - 4	50	3,440 €
2002-3203	L/L/N, üç katta da köprülenebilir	2,5 - 4	50	3,718 €
2002-3204	N/N/N, Ex i uyumlu, üç katta da köprülenebilir	2,5 - 4	50	3,718 €
2002-3208	6-iletkenli, L, üç katta da köprülenebilir	2,5 - 4	50	5,356 €
2002-3209	6-iletkenli, N, üç katlı, Ex i uyumlu, üç katta da köprülenebilir	2,5 - 4	50	5,521 €
2 KATLI TOPRAKLAMALI GEÇİŞ KLEMENLERİ				
2002-2207	2 katlı 4 iletkenli sarı yeşil PE, iki katta da köprülenebilir	2,5 - 4	50	5,263 €
2002-2217	PE/N, gri, iki katta da köprülenebilir	2,5 - 4	50	4,223 €
2002-2227	PE/L, gri, iki katta da köprülenebilir	2,5 - 4	50	4,192 €
2002-2717	PE/N, gri, iki katta da köprülenebilir, dik giriş	2,5 - 4	50	4,676 €
2002-2727	PE/L, gri, iki katta da köprülenebilir, dik giriş	2,5 - 4	50	4,676 €
3 KATLI TOPRAKLAMALI GEÇİŞ KLEMENLERİ				
2002-3207	3 katlı, 6 iletkenli, gri, sarı yeşil PE, üç katta da köprülenebilir	2,5 - 4	50	7,756 €
2002-3217	PE/N/L, gri, üç katta da köprülenebilir	2,5 - 4	50	5,686 €
2002-3218	Ekranlı/N/L, gri, üç katta da köprülenebilir	2,5 - 4	50	5,696 €
2002-3227	PE/L/L, gri, üç katta da köprülenebilir	2,5 - 4	50	5,644 €
2003-7646	N / L / PE, gri, alçak tip	2,5 - 4	50	3,059 €
MOTOR KLEMENLERİ (6kV izolasyon gerilimine sahiptir)				
2002-4101	L1-L2-L3	2,5 - 4	50	3,935 €
2002-4127	L1-L2-L3-PE	2,5 - 4	50	6,210 €
2002-4191	Sonlandırma kapağı gri	-	50	0,536 €



20xx-1292



2002-2201



2002-2207

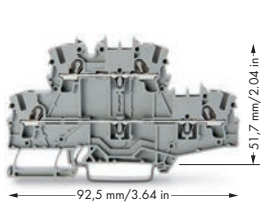

2002-27xx



2002-3201



2002-2401

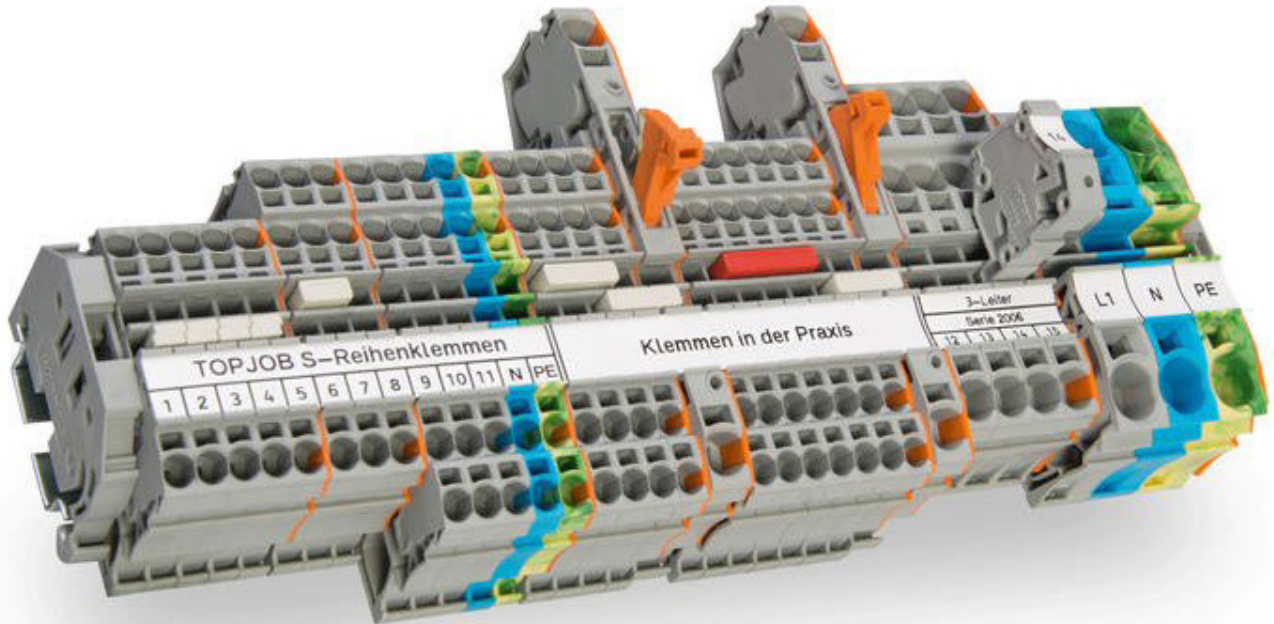

BİNA TESİSAT KLEMENSLERİ - TOPJOB® S SERİSİ

Ürün Kodu	Açıklama	Kesit	Paket	Birim Fiyat
ÇOK KATLI, BİNA TESİSAT KLEMENSLERİ				
2003-499	N/L için izolasyon direnci ölçüm aparatı	-	25	6,108 €
2003-500	N için izolasyon direnci ölçüm aparatı	-	25	6,026 €
2003-6641	N / L / PE, gri ve nötr iletkeni ayırıcılı	2,5 - 4	50	5,088 €
2003-6646	2003-6641 ile aynı formda N / L / PE, gri	2,5 - 4	50	5,088 €
2003-6692	2003-66xx serisi için ayırma / sonlandırma plakası	-	100(4x25)	0,567 €
2003-7641	N / L / PE, nötr ayırma bağlantılı, gri	2,5 - 4	50	3,584 €
2003-7642	L/L, gri	2,5 - 4	50	2,318 €
2003-7645	L / L / PE, gri	2,5 - 4	50	3,059 €
2003-7646	N / L / PE, gri, 3 katlı temel tesisat klemensi	2,5 - 4	50	3,059 €
2003-7649	N / L, gri	2,5 - 4	50	2,318 €
2003-7692	2003-76xx serisi için ayırma / sonlandırma plakası	-	100(4x25)	0,525 €
2005-7641	N / L / PE, nötr ayırma bağlantılı, gri	4 - 6	50	6,499 €
2005-7642	L/L, gri	4 - 6	50	3,976 €
2005-7645	L / L / PE, gri	4 - 6	50	5,727 €
2005-7646	N / L / PE, gri, 3 katlı temel tesisat klemensi	4 - 6	50	5,727 €
2005-7649	N / L, gri	4 - 6	50	3,976 €
2005-7692	2005 serisi için ayırma / sonlandırma plakası	-	100(4x25)	0,773 €



2003-6641



2016-7607

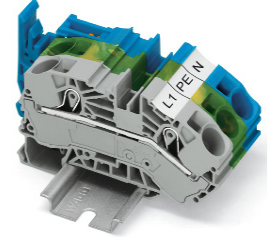

2016-760x



2003-499 ve 2003-6641



2002-1611



2002-2611 kullanım



2002-2611



2002-1092

NÖTR AYIRMA ve GÜÇ DAĞITIM KLEMENSLERİ

2002-7111	1 iletkenli güç dağıtım ayırma klemensi	2,5 - 4	50	2,503 €
2002-7114	1 iletkenli nötr ayırma klemensi	2,5 - 4	50	2,534 €
2002-7192	2002-71XX serisi için sonlandırma kapağı	-	100(4x25)	0,443 €
2006-7114	1 iletkenli nötr ayırma klemensi	6 - 10	50	3,821 €
2006-7192	2006-71XX serisi için sonlandırma kapağı	-	100(4x25)	0,484 €
2016-7111	1 iletkenli güç dağıtım ayırma klemensi	25	25	5,057 €
2016-7114	1 iletkenli nötr ayırma klemensi	25	25	5,243 €
2016-7192	2016-71XX serisi için sonlandırma kapağı	-	100(4x25)	0,546 €
2016-7601	L dağıtım kutuları için 1 giriş 1 çıkış, gri, eğimli güç dağıtım	25	20	3,368 €
2016-7604	N dağıtım kutuları için 1 giriş 1 çıkış, mavi, eğimli güç dağıtım	25	20	3,492 €
2016-7607	PE dağıtım, 1 giriş 1 çıkış, sarı-yeşil, eğimli güç dağıtım	25	20	6,757 €
2016-7711	N dağıtım, 1 giriş ve 1 bara bağlantılı, mavi, eğimli güç dağıtım	25	20	5,057 €
2016-7714	N dağıtım, 1 giriş ve 1 bara bağlantılı, mavi, eğimli güç dağıtım	25	20	5,243 €
2016-7692	2016- 76XX için sonlandırma kapağı	-	100(4x25)	0,628 €
2016-7792	2016- 77XX için sonlandırma kapağı	-	100(4x25)	0,628 €

SİĞORTALI KLEMENSLER ve AKSESUARLARI - TOPJOB® S SERİSİ

SİĞORTALI AYIRICI KLEMENSLER

281-611	5x20mm sigortalı klemens	2,5 - 4	50	3,790 €
281-611/281-541	5x20mm sigortalı klemens, LED göstergeli 12-30V	2,5 - 4	50	10,040 €
281-611/281-417	5x20mm sigortalı klemens, Neon göstergeli 220V	2,5 - 4	50	10,210 €
2002-1611	5x20mm sigortalı klemens, sonlandırma kapaklı	2,5 - 4	50	4,050 €
2002-1611/1000-541	5x20mm sigortalı klemens, göstergeli 12-30V LEDli	2,5 - 4	50	10,830 €
2002-1611/1000-542	5x20mm sigortalı klemens, göstergeli 30-65V LEDli	2,5 - 4	50	10,830 €
2002-1611/1000-836	5x20mm sigortalı klemens, göstergeli 110-250V LEDli	2,5 - 4	50	10,830 €
2002-1811	5x20mm sigortalı klemens, 2 giriş 2 çıkış	2,5 - 4	50	5,717 €
2002-1811/1000-541	5x20mm sigortalı klemens, göstergeli 12-30V LEDli, 2 giriş 2 çıkış	2,5 - 4	50	13,751 €
2002-1811/1000-542	5x20mm sigortalı klemens, göstergeli 30-65V LEDli, 2 giriş 2 çıkış	2,5 - 4	50	13,751 €
2002-1811/1000-836	5x20mm sig. klemens, göstergeli 110-250V LEDli, 2 giriş 2 çıkış	2,5 - 4	50	13,751 €
2002-1911/1000-541	5x20mm sigortalı klemens, her iki tarafta köprülemeli, 12-30V LEDli	2,5 - 4	50	12,762 €
2002-1911/1000-836	5x20mm sigortalı klemens, her iki tarafta köprülemeli, 110-230V LEDli	2,5 - 4	50	12,762 €
2006-1611	5x20mm sigortalı klemens, her iki tarafta köprülemeli (10A)	6 - 10	25	5,335 €
2006-1611/1000-541	5x20mm sigortalı klemens, her iki taraf köprülemeli, 12-30V LED (10A)	6 - 10	25	13,205 €
2006-1611/1000-836	5x20mm sigortalı klemens, her iki tarafta köprülemeli, 230V LED (10A)	6 - 10	25	13,205 €
2006-1691	Sonlandırma plakası 2006-1611	-	100(4x25)	0,567 €

İKİ KATLI SİĞORTALI AYIRICI KLEMENSLER

2002-1091	Sonlandırma plakası, sigorta yuvalı, gri	-	100(4x25)	0,602 €
2002-1092	Sonlandırma plakası, sigorta yuvalı, turuncu	-	100(4x25)	0,602 €
2002-2611	L/L, 5x20mm sigortalı klemens	2,5 - 4	25	5,696 €
2002-2612	N/L, 5x20mm sigortalı klemens	2,5 - 4	25	5,892 €
2002-2611/1000-541	5x20mm sigortalı klemens, göstergeli 12-30V LEDli	2,5 - 4	25	13,730 €
2002-2611/1000-542	5x20mm sigortalı klemens, göstergeli 30-65V LEDli	2,5 - 4	25	13,730 €
2002-2611/1000-836	5x20mm sigortalı klemens, göstergeli 110-250V LEDli	2,5 - 4	25	13,730 €
2002-2691	Sonlandırma plakası, gri	-	100(4x25)	0,474 €
2002-2692	Sonlandırma plakası, turuncu	-	100(4x25)	0,505 €

SİGORTALI KLEMENSLER ve AKSESUARLARI - TOPJOB® S SERİSİ

Ürün Kodu	Açıklama	Kesit	Paket	Birim Fiyat
ÇIKARILABİLİR FİŞ SİSTEMLİ ve OTOMOTİV TİPİ SİGORTALI AYIRICI KLEMENSLER				
281-503	Sigorta yuvası için kısa devre elemanı	-	25	0,814 €
2002-1661	Sigorta fişi için 2 iletkenli taşıyıcı klemens	2,5 - 4	50	2,699 €
2002-1681	Mini otomotiv sigortaları için 2 iletkenli klemens, test özellikli	2,5 - 4	50	2,915 €
2002-1861	Sigorta fişi için 4 iletkenli taşıyıcı klemens	2,5 - 4	50	3,667 €
2002-1881	Mini otomotiv sigortaları için 4 iletkenli klemens, test özellikli	2,5 - 4	50	3,852 €
2004-911	5x20mm sigorta fişi	-	50	2,719 €
2004-911/1000-541	5x20mm sigorta fişi, sigorta göstergeli AC/DC12-30V LEDli	2,5 - 4	50	10,125 €
2004-911/1000-542	5x20mm sigorta fişi, sigorta göstergeli AC/DC 30-65V LEDli	2,5 - 4	50	10,125 €
2004-911/1000-836	5x20mm sigorta fişi, sigorta göstergeli AC/DC 120-230V LEDli	2,5 - 4	50	10,125 €
2006-1681	Mini otomotiv sigortaları için klemens, test özellikli	6 - 10	50	6,015 €
2006-1681/1000-413	Mini otomotiv sigortaları için klemens, test özellikli, 24V LEDli	6 - 10	50	12,195 €
2006-1681/1000-429	Mini otomotiv sigortaları için klemens, test özellikli, 12V LEDli	6 - 10	50	12,195 €
2006-1681/1000-434	Mini otomotiv sigortaları için klemens, test özellikli, 24V LEDli	6 - 10	50	12,195 €
2006-1681/1000-449	Mini otomotiv sigortaları için klemens, test özellikli, 12V LEDli	6 - 10	50	12,195 €
10 x 38 SİGORTA YUVALARI - 811 SERİSİ, MİDGET TİP				
811-310	750VAC/1000VDC 30A, 1 kutup sigorta yuvası	2,5 - 10	12	13,256 €
811-311	600VAC/600VDC 30A, 1 kutup sigorta yuvası, göstergeli	2,5 - 10	12	23,608 €
811-316	1000VDC 30A, PV uygulamaları için, 1 kutup sigorta yuvası	2,5 - 10	12	11,670 €
811-330	750VAC/1000VDC 30A, 3 kutup sigorta yuvası	2,5 - 10	12	39,758 €
811-331	600VAC/600VDC 30A, 3 kutup sigorta yuvası, göstergeli	2,5 - 10	12	70,813 €



2002-1681



2002-1681



2004-0911



811-310



811 serisi sigorta yuvaları 10x38 lik fişek tipi sigortalar için özel olarak geliştirilmiştir. Midget tipi için sigorta yuvaları yukarıda olup ayrıca CC tipleri için ve farklı kutup sayıları için satış temsilcinizden bilgi alınız.

UL normuna göre CC tipleri 30A 600VAC / DC ve 200kA kısa devre akım değeri için olup, Midget tipleri ise 30A 750VAC / 1000VDC ve 100kA kısa devre akım değeri içindir. 14-6 AWG kablo kesiti için uygundur.

El ile açma kapamaya yönelik tasarımı, yüksek gerektirmeden her türlü kablo tipine uygunluğu, 285-442 şerit etiket adaptörü ile markalama imkanı, farklı kutup/göstergeli tipleri ile özellikler;

İletken koruması, motorlar (pompa, hvac, konveyör, makina için), trafolar (bina uygulamaları, izolasyon, kontrol devreleri), UPS ve doğrultucu sistemleri (DC bara/akü ve giriş çıkış korumaları için) ile fotovoltaik uygulamaları için idealdir.

Daha fazla bilgi için: www.wago.us/811fuse.htm

FOTOVOLTAİK UYGULAMALAR 1000VDC

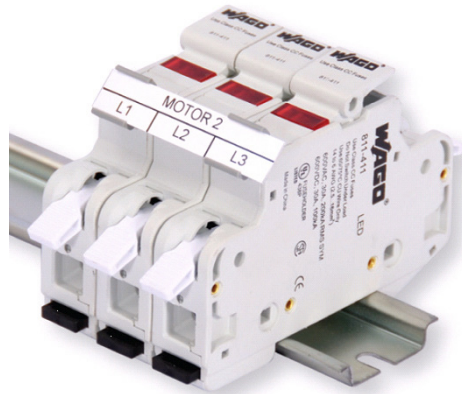

2 yada 4 kablo bağlantılı otomotiv tipi sigortalı klemens

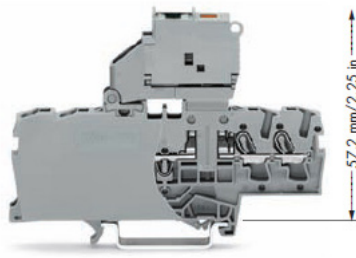

2 yada 4 kablo bağlantılı sigortalı klemens

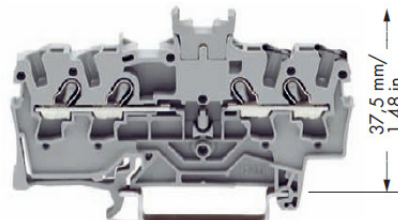

Bir gövdede iki klemens. Her iki tarafta etiketlenebilir, 2 katlı klemens yerine kullanılır

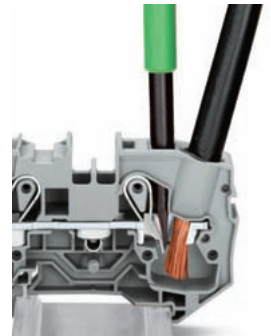

Sadece bakır, yüksük yok, gevşeme saçaklanma ve ark yok!

DİYOTLU KLEMENSLER

Ürün Kodu	Açıklama	Kesit	Paket	Birim Fiyat	
1 / 2 / 3 KATLI DİYOTLU/LEDLİ KLEMENSLER					
2001-1211/1000-410	1 giriş 1 çıkış diyotlu klemens (devre 1)		1,5 - 2,5	100	2,637 €
2001-1211/1000-411	1 giriş 1 çıkış diyotlu klemens (devre 2)		1,5 - 2,5	100	2,637 €
2001-1311/1000-410	1 giriş 2 çıkış diyotlu klemens (devre 1)		1,5 - 2,5	100	4,213 €
2001-1311/1000-411	1 giriş 2 çıkış diyotlu klemens (devre 2)		1,5 - 2,5	100	4,213 €
2001-1321/1000-434	1 giriş 2 çıkış LEDli klemens (devre 1)		1,5 - 2,5	100	4,110 €
2001-1321/1000-413	1 giriş 2 çıkış LEDli klemens (devre 2)		1,5 - 2,5	100	4,110 €
2001-1411/1000-410	2 giriş 2 çıkış diyotlu klemens (devre 1)		1,5 - 2,5	100	2,709 €
2001-1411/1000-411	2 giriş 2 çıkış diyotlu klemens (devre 2)		1,5 - 2,5	100	2,709 €
2001-1421/1000-434	2 giriş 2 çıkış LEDli klemens (devre 1)		1,5 - 2,5	100	4,367 €
2001-1421/1000-413	2 giriş 2 çıkış LEDli klemens (devre 2)		1,5 - 2,5	100	4,367 €
2002-1211/1000-410	1 giriş 1 çıkış diyotlu klemens (devre 1)		2,5 - 4	100	3,986 €
2002-1311/1000-410	1 giriş 2 çıkış diyotlu klemens (devre 1)		2,5 - 4	100	4,223 €
2002-1321/1000-434	1 giriş 2 çıkış LEDli klemens (devre 1)		2,5 - 4	100	6,448 €
2002-1411/1000-410	2 giriş 2 çıkış diyotlu klemens (devre 1)		2,5 - 4	100	4,398 €
2002-2211/1000-410	1 diyotlu (devre 1)		2,5 - 4	50	5,171 €
2002-2211/1000-411	1 diyotlu (devre 2)		2,5 - 4	50	5,171 €
2002-2214/1000-492	2 diyotlu (devre 1)		2,5 - 4	50	7,921 €
2002-2214/1000-491	2 diyotlu (devre 2)		2,5 - 4	50	7,663 €
2002-2213/1000-487	2 diyotlu (devre 1)		2,5 - 4	50	7,921 €
2002-2213/1000-488	2 diyotlu (devre 2)		2,5 - 4	50	7,921 €
2002-2214/1000-489	2 diyotlu (devre 1)		2,5 - 4	50	7,663 €
2002-2214/1000-490	2 diyotlu (devre 2)		2,5 - 4	50	7,663 €
2002-2221/1000-434	Ledli (devre 1)		2,5 - 4	50	8,096 €
2002-2221/1000-413	Ledli (devre 2)		2,5 - 4	50	7,828 €
2002-3221/1000-434	Ledli (devre 1)		2,5 - 4	50	8,467 €
2002-3221/1000-413	Ledli (devre 2)		2,5 - 4	50	8,467 €
2002-3211/1000-410	1 diyotlu (devre 1*)		2,5 - 4	50	6,365 €
2002-3211/1000-411	1 diyotlu (devre 2*)		2,5 - 4	50	6,365 €
2002-3211/1000-675	1 diyotlu (devre 1)		2,5 - 4	50	6,365 €
2002-3211/1000-676	1 diyotlu (devre 2)		2,5 - 4	50	6,365 €
2002-3212/1000-673	3 diyotlu (devre 3*)		2,5 - 4	50	10,815 €
2002-3212/1000-674	3 diyotlu (devre 4*)		2,5 - 4	50	10,815 €



200X-1211/1000-041X



200X-1421/1000-0434



2002-2211/1000-0410



2002-2211/1000-0411



2002-1871



2006-1671

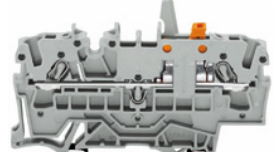

2002-1671/401-000



2002-2951

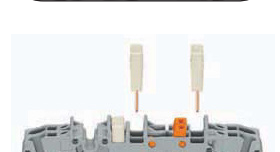

2006-1671/401-000

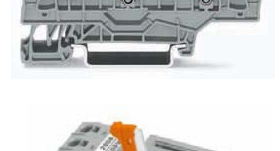

2006-8671

TEST ve ÖLÇÜM İÇİN AYIRICI KLEMENSLER

2 İLETKENLİ TEST ve ÖLÇÜM İÇİN AYIRICI KLEMENSLER

2002-1601	Gri ayırıcı tipinde geçiş klemensi	2,5 - 4	50	2,915 €
2002-1602	Turuncu ayırıcı tipinde geçiş klemensi	2,5 - 4	50	3,008 €
2002-1604	Mavi ayırıcı tipinde geçiş klemensi	2,5 - 4	50	3,008 €
2002-1671	Gri, ayırma / ölçme klemensi, test yuvalı	2,5 - 4	50	2,820 €
2002-1671/401-000	Ölçme / ayırma klemensi, mekanik kilitlemeli, gri	2,5 - 4	50	2,905 €
2002-1672	Turuncu, ayırma / ölçme klemensi, test yuvalı	2,5 - 4	50	2,820 €
2002-1674	Mavi, ayırma / ölçme klemensi, test yuvalı	2,5 - 4	50	2,820 €
2002-1674/401-000	Ölçme / ayırma klemensi, mekanik kilitlemeli, mavi	2,5 - 4	50	3,090 €
2002-1691	Sonlandırma kapağı 2002-167x/401 için	-	100 (4x25)	0,536 €
2002-1971	Ölçme / ayırma klemensi, her iki tarafta köprülemeli, gri	2,5 - 4	50	3,152 €
2002-1974	Ölçme / ayırma klemensi, her iki tarafta köprülemeli, gri	2,5 - 4	50	3,224 €
2002-1991	Sonlandırma kapağı 2002-197x için	-	100 (4x25)	0,618 €
2006-1671	Gri, ayırma / ölçme klemensi, test yuvalı	6 - 10	50	4,635 €
2006-1674	Mavi, ayırma / ölçme klemensi, test yuvalı	6 - 10	50	4,728 €
2006-8671	Solar 1500 VDC için gri, ayırma / ölçme klemensi, test yuvalı	6 - 10	12	5,562 €
2006-8674	Solar 1500 VDC için mavi, ayırma / ölçme klemensi, test yuvalı	6 - 10	12	5,778 €
2006-8692	2006-867x için sonlandırma kapağı	-	48 (4x12)	0,536 €

4 İLETKENLİ TEST ve ÖLÇÜM İÇİN AYIRICI KLEMENSLER

2002-1801	Gri, ayırıcı tipinde geçiş klemensi	2,5 - 4	50	3,852 €
2002-1802	Turuncu, ayırıcı tipinde geçiş klemensi	2,5 - 4	50	3,935 €
2002-1804	Mavi, ayırıcı tipinde geçiş klemensi	2,5 - 4	50	3,935 €
2002-1871	Gri, ayırma / ölçme klemensi, test yuvalı	2,5 - 4	50	3,780 €
2002-1872	Turuncu, ayırma / ölçme klemensi, test yuvalı	2,5 - 4	50	3,935 €
2002-1874	Mavi, ayırma / ölçme klemensi, test yuvalı	2,5 - 4	50	3,852 €

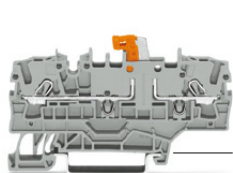

2002-1971



2006-8671



TEST ve ÖLÇÜM İÇİN İKİ KATLI AYIRICI KLEMENSLER

Ürün Kodu	Açıklama	Kesit	Paket	Birim Fiyat
4 İLETKENLİ 2 KATLI TEST ve ÖLÇÜM İÇİN AYIRICI KLEMENSLER				
2002-2601	2002-267x formunda iki katlı geçiş klemensi, gri	2,5 - 4	50	4,120 €
2002-2604	2002-267x formunda iki katlı geçiş klemensi, mavi	2,5 - 4	50	4,295 €
2002-2607	2002-267x formunda iki katlı geçiş klemensi, içten ortak, toprak	2,5 - 4	50	7,375 €
2002-2661	L/L iki katlı, üst taşıyıcı klemens, gri	2,5 - 4	50	3,966 €
2002-2662	N/L iki katlı, üst taşıyıcı klemens, gri	2,5 - 4	50	4,120 €
2002-2667	PE/L iki katlı, üst taşıyıcı klemens, gri	2,5 - 4	50	6,211 €
2002-2671	L/L iki katlı, üst ayırıcı klemens, gri	2,5 - 4	50	4,120 €
2002-2672	N/L iki katlı, üst ayırıcı klemens, gri	2,5 - 4	50	4,295 €
2002-2692	Sonlandırma plakası, turuncu	-	100(4x25)	0,505 €
2002-2951	Gri, ayırma / ölçme klemensi, test yuvalı	2,5 - 4	50	11,361 €
2002-2952	Gri N/L, ayırma / ölçme klemensi, test yuvalı	2,5 - 4	50	11,680 €
2002-2954	Mavi, ayırma / ölçme klemensi, test yuvalı	2,5 - 4	50	11,680 €
2002-2971	Ayırma üst katta, ayırıcı tip klemens, gri klemens	2,5 - 4	50	11,011 €
2002-2972	Ayırma üst katta, ayırıcı tip klemens, mavi klemens, gri N/L	2,5 - 4	50	11,011 €
2002-2974	Ayırma üst katta, ayırıcı tip klemens, mavi klemens	2,5 - 4	50	11,361 €



2002-2601



2002-2607



2002-2667



2002-2671

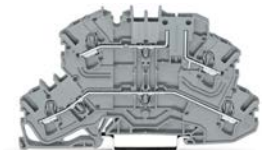

2002-2661

TEST ve ÖLÇÜM İÇİN AYIRICI KLEMENSLER

UZUNLAMASINA AYIRICI ve AKTARMA KLEMENSLERİ

282-365	Ayırıcı klemens için sonlandırma plakası, turuncu	-	50 (5x10)	0,494 €
282-366	Aktarma klemensi için sonlandırma plakası, turuncu	-	50 (5x10)	0,494 €
282-370	Kilitleme aparatı, 282-811 ve 821 için, kazalara karşı güvenlik	-	100 (4x25)	0,340 €
282-372	Kuplaj aparatı, 282-811 ve 821 için	-	50 (5x10)	0,350 €
282-432	Aktarma ve ayırma klemensleri için 2 li köprü	-	50 (5x10)	0,505 €
282-432/100-000	Aktarma ve ayırma klemensleri için 2 li köprü, tornavidasız yeni tip	-	50 (5x10)	1,009 €
282-433	Aktarma ve ayırma klemensleri için 3 lü köprü	-	50 (5x10)	0,876 €
282-433/100-000	Aktarma ve ayırma klemensleri için 3 lü köprü, tornavidasız yeni tip	-	50 (5x10)	1,360 €
282-434	Aktarma ve ayırma klemensleri için 4 lü köprü	-	50 (5x10)	1,226 €
282-434/100-000	Aktarma ve ayırma klemensleri için 4 lü köprü, tornavidasız yeni tip	-	50 (5x10)	1,679 €
282-435	Aktarma ve ayırma klemensleri için 5 li köprü	-	50 (5x10)	1,566 €
282-437	Aktarma ve ayırma klemensleri için 7 li köprü	-	50 (5x10)	2,266 €
282-442	Köprü, komşu klemenslerin anahtarlama için	-	50 (5x10)	0,608 €
282-811	2 iletkenli aktarma klemensi, temassız test prizli	6	20	4,759 €
282-821	2 iletkenli uzunlamasına ayırıcı klemensi, temassız test prizli	6	20	4,620 €

TEST ve ÖLÇME İÇİN AYIRICI KLEMENSLER

210-254	Mekanik kilitleme için kilit bağlantısı, şeffaf, 1 metre	-	1	7,004 €
280-870	Test ve ölçme için 2 iletkenli ayırma klemensi, bıçak kesici ile	2,5	100	4,254 €
280-874	Test ve ölçme için 4 iletkenli ayırma klemensi, bıçak kesici ile	2,5	50	5,603 €
282-384	Kilitleme aparatı, kazalara karşı güvenlik	-	100 (5x20)	0,340 €
282-385	Geçiş klemensleri için sonlandırma plakası, turuncu	-	50 (5x10)	0,824 €
282-387	Ayırıcı klemensler için sonlandırma plakası, turuncu	-	50 (5x10)	0,824 €
282-402	Köprü, gri	-	100 (4x25)	0,536 €
282-424	Köprü, turuncu	-	100 (4x25)	0,536 €
282-435/011-000	Özel dizayn atlamalı köprü, 1-3-5 (30A ile sınırlıdır)	-	50 (5x10)	2,122 €
282-435/300-000	Özel dizayn atlamalı köprü, 1-3-4-5, (30A ile sınırlıdır)	-	50 (5x10)	2,039 €
282-437/011-000	Özel dizayn atlamalı köprü, 1-3-5-7	-	50 (5x10)	2,802 €
282-860	Ayırıcı/test klemensleri, gerilim trafo devreleri, test soketli	6	20	9,960 €
282-870	Ayırıcı/test klemensleri, akım trafo devreleri, test soketli	6	20	10,820 €
282-881	Mekanik kilitleme için kilit kapağı, 1 kutuplu, 2007 ve 282 için	-	50 (5x10)	0,309 €
282-882	Mekanik kilitleme için kilit kapağı, 2 kutuplu, 2007 ve 282 için	-	50 (5x10)	0,350 €
282-883	Mekanik kilitleme için kilit kapağı, 3 kutuplu, 2007 ve 282 için	-	50 (5x10)	0,381 €
282-884	Mekanik kilitleme için kilit kapağı, 4 kutuplu, 2007 ve 282 için	-	50 (5x10)	0,422 €

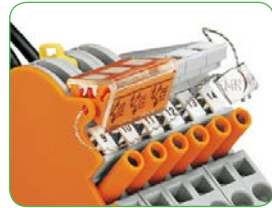

282-821

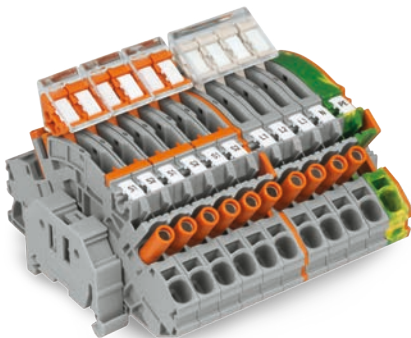

282-435/300-000



2009-414/000-005

2009-414/000-006

TEST ve ÖLÇÜM İÇİN AYIRICI KLEMENSLER

Ürün Kodu	Açıklama	Kesit	Paket	Birim Fiyat
2007-8442	2 li bitişik köprü	-	50 (5x10)	0,649 €
2007-8443	3 li bitişik köprü	-	50 (5x10)	1,030 €
2007-8444	4 li bitişik köprü	-	50 (5x10)	1,411 €
2007-8445	5 li bitişik köprü	-	50 (5x10)	1,782 €
2007-8446	6 li bitişik köprü	-	50 (5x10)	2,122 €
2007-8447	7 li bitişik köprü	-	50 (5x10)	2,472 €
2007-8448	8 li bitişik köprü	-	50 (5x10)	2,812 €
2007-8801	Ayırıcı/test klemensleri, ile aynı formda geçiş klemensi	6 - 10	20	5,850 €
2007-8807	Ayırıcı/test klemensleri, ile aynı formda geçiş klemensi, PE	6 - 10	20	7,220 €
2007-8811	İki iletkenli ayırıcı klemens, test soketli	6 - 10	20	7,220 €
2007-8821	Ayırıcı/test klemensleri, akım ve gerilim trafo devreleri, test soketli	6 - 10	20	7,220 €
2007-8901	Ayırıcı/test klemensleri, ile aynı formda geçiş klemensi	6 - 10	20	4,790 €
2007-8907	Ayırıcı/test klemensleri, ile aynı formda geçiş klemensi, PE	6 - 10	20	6,098 €
2007-8911	İki iletkenli ayırıcı klemens	6 - 10	20	5,191 €
2007-8921	Ayırıcı/test klemensleri, akım ve gerilim trafo devreleri, test yuvalı	6 - 10	20	5,191 €
2007-8891	Ayırıcı klemens için sonlandırma plakası - gri	-	50 (5x10)	0,525 €
2007-8892	Ayırıcı klemens için sonlandırma plakası - turuncu	-	50 (5x10)	0,525 €
2007-8893	Ayırıcı klemens için sonlandırma plakası, mühürlemeli - turuncu	-	50 (5x10)	0,525 €
2007-8894	Ayırıcı klemens için sonlandırma plakası, mühürlemeli - turuncu	-	50 (5x10)	0,525 €
2007-8899	Ayırma link için kilitleme aparatı	-	100 (5x20)	0,350 €



2007-8807



2007-8801



2007-8821



282-433/100-000



2007-8442



2007-8899



2007-8494



282-387



282-365



282-366

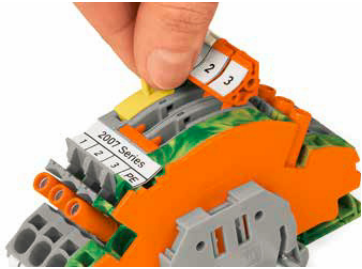

KİLİTLEME

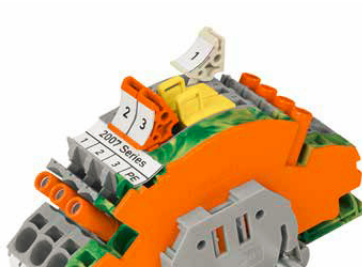

ETİKET VE RENKLER İLE MARKALAMA

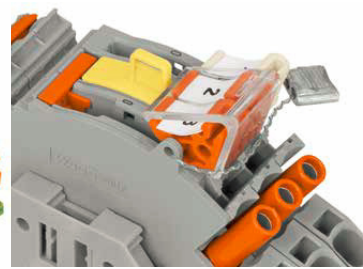

MÜHÜRLEME



GRUP ÇALIŞTIRMA



2007-8821

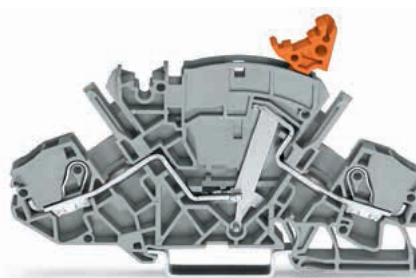

2007-8921

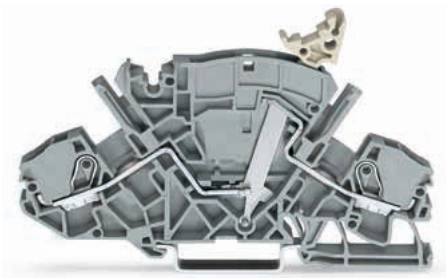

2007-8911

2007-88xx serisi ve 2007-89xx serisi birbirinin aynı özellikleri taşıyan yapılardır. Tek fark 2007-88xx serisinde ek olarak turuncu ve dokunmaya karşı korunaklı test yuvalarının görünür olmasıdır. Oysa 2007-89xx serisi özel plastik yuvası ile aynı özelliği daha ekonomik şartlarla sağlayabilmekte ve son derece gelişmiş 2007 serisinin her uygulamacı tarafından kullanılabilmesi için ekonomik bir zemin hazırlamaktadır. Bilindiği gibi 2007 serisi 282-870 ve 282-860 ile pazarda ciddi bir farklılık yaratan WAGO nun ürünlerinin yeni jenerasyonudur.

YÜKSEK AKIM KLEMENSLERİ

Ürün Kodu	Açıklama	Kesit	Paket	Birim Fiyat
POWER CLAMP® GEÇİŞ KLEMENSLERİ				
285-131	Tek giriş, tek çıkış, sarı-yeşil, köprü ile daha ekonomik topraklama için	6 - 35	15	8,240 €
285-134	Tek giriş, tek çıkış, mavi	6 - 35	15	8,240 €
285-135	Tek giriş, tek çıkış, gri, 125A	6 - 35	15	7,560 €
285-141	İki iletkenli geçiş klemensi, montaj flanşlı, gri	50 - 70	5	16,530 €
285-144	İki iletkenli geçiş klemensi, montaj flanşlı, mavi	50 - 70	5	18,000 €
285-151	Tek giriş, tek çıkış, sarı-yeşil, köprü ile daha ekonomik topraklama için	50 - 70	5	18,000 €
285-150	Tek giriş, tek çıkış, gri, 150A	50 - 70	5	16,530 €
285-154	Tek giriş, tek çıkış, mavi	50 - 70	5	18,000 €
285-181	İki iletkenli geçiş klemensi, montaj flanşlı, gri	25 - 95	5	28,346 €
285-184	İki iletkenli geçiş klemensi, montaj flanşlı, mavi	25 - 95	5	29,520 €
285-191	Tek giriş, tek çıkış, sarı-yeşil, köprü ile daha ekonomik topraklama için	25 - 95	5	29,520 €
285-194	Tek giriş, tek çıkış, mavi	25 - 95	5	29,520 €
285-195	Tek giriş, tek çıkış, gri, 232A	25 - 95	5	28,346 €
285-1181	Tek giriş, tek çıkış, sarı-yeşil, köprü ile daha ekonomik topraklama için	25 - 185	5	48,266 €
285-1185	Tek giriş, tek çıkış, gri, 353A	25 - 185	5	46,391 €
285-1184	Tek giriş, tek çıkış, mavi (Power Clamp)	25 - 185	5	48,266 €
285-1161	Tek giriş, tek çıkış, gri, flanşlı şase montaj	25 - 185	5	46,391 €
285-1164	Tek giriş, tek çıkış, mavi, flanşlı şase montaj	25 - 185	5	48,266 €
POWER CLAMP® TOPRAKLAMA KLEMENSLERİ				
285-137	Tek giriş - tek çıkış sarı - yeşil renk	6 - 35	5	13,699 €
285-147	İki iletkenli geçiş klemensi, montaj flanşlı, koyu gri ve sarı	50 - 70	5	18,540 €
285-157	Tek giriş - tek çıkış sarı - yeşil renk	50 - 70	5	30,200 €
285-187	İki iletkenli geçiş klemensi, montaj flanşlı, koyu gri ve sarı	25 - 95	5	29,520 €
285-197	Tek giriş - tek çıkış sarı - yeşil renk	25 - 95	5	41,035 €
285-1187	Tek giriş - tek çıkış sarı - yeşil renk	25 - 185	5	77,332 €
285-1167	Tek giriş - tek çıkış sarı - yeşil renk flanşlı şase montaj	25 - 185	5	48,266 €
POWER CLAMP® KLEMENS AKSESUARLARI				
284-621	35 mm ² giriş - 3x10 mm ² çıkış dağıtım klemensi	35 - 10	15	14,523 €
285-407	95 mm ² için 2x16 mm ² çıkış aparatı, 57A	-	5	3,100 €
285-427	35 mm ² için 1x6 mm çıkış aparatı, 32A	-	5	2,997 €
285-435	35 mm ² için bitişik köprü	-	50 (2x25)	1,380 €
285-447	50 (70) mm ² için 2x6 mm ² çıkış aparatı, 41A	-	5	3,059 €
285-450	50 (70) mm ² için bitişik köprü	-	100 (4x25)	6,417 €
285-495	95 mm ² için bitişik köprü	-	100 (4x25)	7,519 €
285-1175	185 lik Klemens için 2x10 mm ² çıkış aparatı	-	5	4,326 €
285-1177	185 lik Klemens için Sarı uyarı kapağı	-	50 (2x25)	1,483 €
285-1178	185 lik Klemens için Sarı yalıtım kapağı	-	50 (2x25)	0,711 €



285-131



285-1185



285-1185



285-407



285-172

285-495

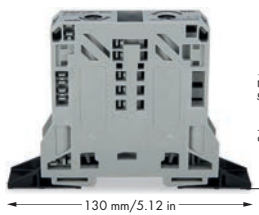
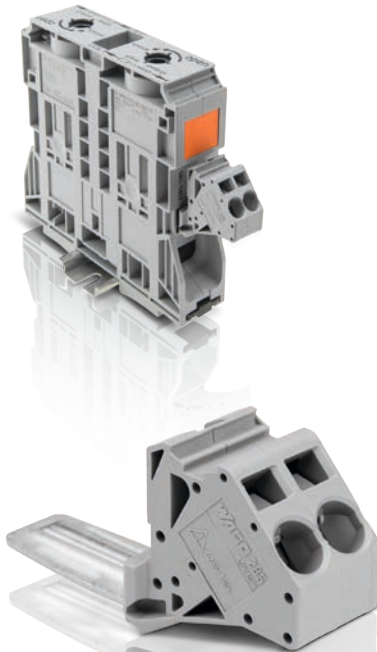
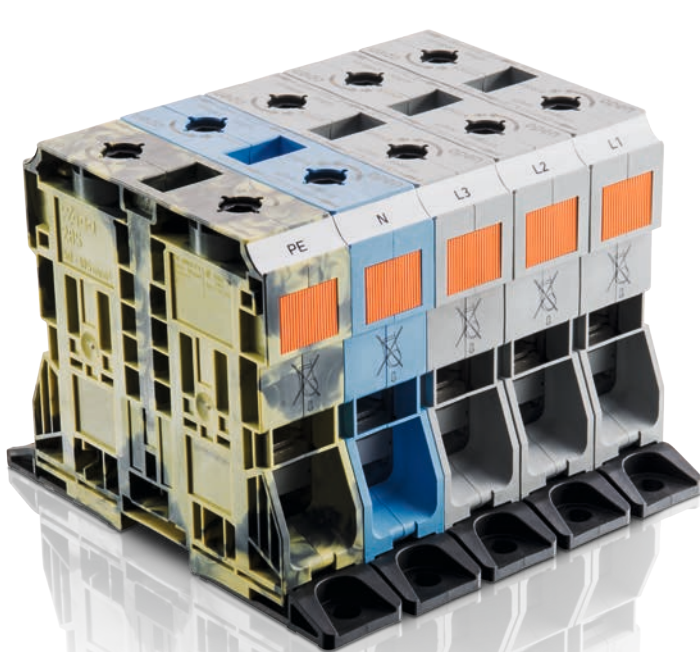

285-141



285-147

PABUÇ BAĞLANTILI KLEMENSLER

Ürün Kodu	Açıklama	Kesit	Paket	Birim Fiyat
PABUÇ BAĞLANTILI YÜKSEK AKIM KLEMENSLERİ				
405-769	Kontrol kablo bağlantısı için çıkış bağlantısı, 120 mm ² için	-	1	20,394 €
405-770	Kontrol kablo bağlantısı için çıkış bağlantısı, 185 mm ² için	-	1	37,904 €
405-771	Kontrol kablo bağlantısı için çıkış bağlantısı, 300 mm ² için	-	1	37,904 €
405-776	Köprü 120 mm ² için, 2 kutup	-	10 (2x5)	15,244 €
405-777	Köprü 120 mm ² için, 3 kutup	-	5	18,437 €
405-778	Köprü 185 ve 300 mm ² için, 2 kutup	-	5	21,836 €
405-779	Köprü 185 ve 300 mm ² için, 3 kutup	-	1	30,797 €
490-001	35 mm ² pabuç bağlantılı yüksek akım klemensi	35	1	17,201 €
490-002	70 mm ² pabuç bağlantılı yüksek akım klemensi	70	10	22,454 €
490-003	120 mm ² pabuç bağlantılı yüksek akım klemensi	120	1	31,106 €
490-004	185 mm ² pabuç bağlantılı yüksek akım klemensi	185	1	41,715 €
490-005	300 mm ² pabuç bağlantılı yüksek akım klemensi	300	1	50,470 €
490-016	35 mm ² pabuçlu klemensler için komple kapak	-	1	3,502 €
490-017	70 mm ² pabuçlu klemensler için komple kapak	-	1	4,017 €
490-018	120 mm ² pabuçlu klemensler için komple kapak	-	1	5,150 €
490-019	185-300 mm ² pabuçlu klemensler için komple kapak	-	1	7,519 €
885-106	Tek somunlu M6 klemens	35	25	10,733 €
885-108	Tek somunlu M8 klemens	50	25	11,752 €
885-110	Tek somunlu M10 klemens	120	20	12,865 €
885-112	Tek somunlu M12 klemens	120	20	16,171 €
885-306	3 somunlu M6 klemens	35	25	11,752 €
885-308	3 somunlu M8 klemens	50	20	12,638 €
885-310	3 somunlu M10 klemens	120	15	16,171 €
885-406	M6 için ikili köprü	35	5	5,140 €
885-408	M8 için ikili köprü	50	5	5,572 €
885-426	M6 için üçlü köprü	35	5	5,902 €
885-428	M8 için üçlü köprü	50	5	6,005 €
885-430	M10 için üçlü köprü	120	5	6,077 €
885-432	M12 için üçlü köprü	120	5	6,077 €
885-448	M6-M8 geçiş köprüsü	50	5	5,315 €
885-470	M6-M10 geçiş köprüsü	120	5	5,315 €
885-506	Boşluk modülü M6 için	-	25	1,535 €
885-508	Boşluk modülü M8 için	-	20	1,700 €
885-510	Boşluk modülü M10 ve M12 için	-	20	1,833 €
885-526	Sonlandırma kapağı M6 için	-	25	2,039 €
885-528	Sonlandırma kapağı M8 için	-	25	2,122 €
885-530	Sonlandırma kapağı M10 ve M12 için	-	25	2,266 €
885-546	Ara kapak köprü geçişine uygun, M6 için	-	25	2,039 €
885-548	Ara kapak köprü geçişine uygun, M8 için	-	25	2,122 €

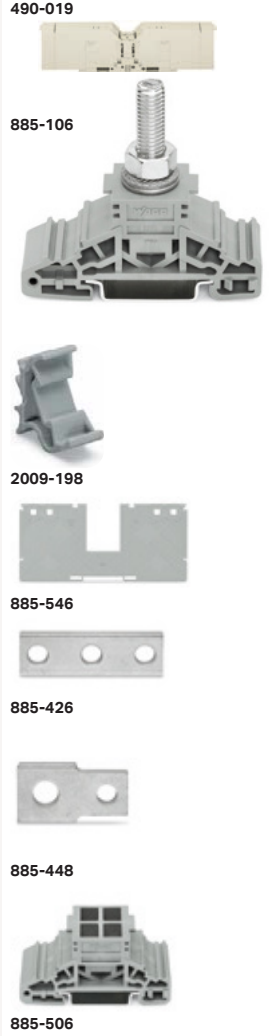

Köprü kullanılması durumunda kullanmak üzere farklı ayırıcı plaka mevcuttur. Bakınız 885-550

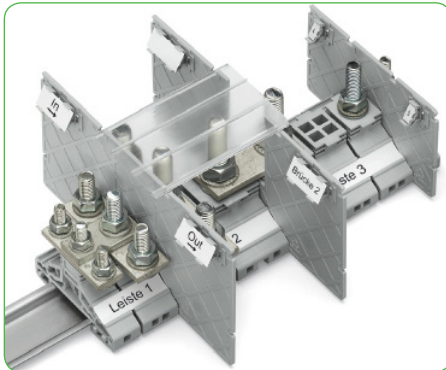

M6 / M8 ve M10/M6 arasında köprüleme yapmak mümkündür. Bakınız 885-448 ve 885-470



İster şerit etiket isterseniz standart basılı etiketler ile detaylı klemens etiketleme yapmak mümkündür.



Sonlandırma kapakları modüle takılabilmektedir. Bakınız 885-526, 885-528 ve 885-530



Farklı montaj imkanları ile ekonomik çözüm sunar



885-306



Yan kapaklarla kullanılabilen şeffaf profil ile sistemi yukarıdan düşebilecek parçalara karşı korumak mümkündür. Bakınız 885-566 ve 885-570

SENSÖR ve AKTUATÖR KLEMENSLERİ

Ürün Kodu	Açıklama	Kesit	Paket	Birim Fiyat
885-550	Ara kapak köprü geçişine uygun, M10 ve M12 için	-	25	2,266 €
885-566	Şeffaf profil üst kapak 2 metre M6 ve M8 için	-	1	16,789 €
885-570	Şeffaf profil üst kapak 2 metre M10 ve M12 için	-	1	16,789 €
885-580	Şeffaf profil için montaj klipsi	-	25	1,617 €
2009-198	Sonlandırma kapağı etiket adaptörü	-	200(8x25)	0,443 €
2000-5311	3 iletkenli sensör klemensi	1,5	50	5,300 €
2000-5311/1102-950	3 iletkenli sensör klemensi, PNP, LED li	1,5	50	11,980 €
2000-5311/1101-951	3 iletkenli sensör klemensi, NPN, LED li	1,5	50	11,980 €
2000-5372/1102-953	3 iletkenli sensör besleme klemensi, LED li	1,5	50	12,410 €
2000-5372	3 iletkenli sensör besleme klemensi	1,5	50	5,600 €
2000-5352/1102-953	3 iletkenli sensör besleme klemensi, LED li, 2,5/4mm ²	2,5 - 4	15	9,030 €
2000-5352	3 iletkenli sensör besleme klemensi, 2,5/4mm ²	2,5 - 4	15	5,460 €
2000-5417	4 iletkenli sensör klemensi, topraklı	1,5	50	9,360 €
2000-5410	4 iletkenli sensör klemensi, topraklamaya hazır	1,5	50	6,690 €
2000-5417/1102-950	4 iletkenli sensör klemensi, PNP, LED li, topraklı	1,5	50	14,000 €
2000-5410/1102-950	4 iletkenli sensör klemensi, PNP, LED li, topraklamaya hazır	1,5	50	13,200 €
2000-5417/1101-951	4 iletkenli sensör klemensi, NPN, LED li, topraklı	1,5	50	14,000 €
2000-5410/1101-951	4 iletkenli sensör klemensi, NPN, LED li, topraklamaya hazır	1,5	50	13,200 €
2000-5477/1102-953	4 iletkenli sensör besleme klemensi, LED li	1,5	50	14,600 €
2000-5477	4 iletkenli sensör besleme klemensi	1,5	50	9,730 €
2000-5457/1102-953	4 iletkenli sensör besleme klemensi, LED li, 2,5/4mm ²	2,5 - 4	15	12,950 €
2000-5457	4 iletkenli sensör besleme klemensi, 2,5/4mm ²	2,5 - 4	15	9,360 €
2000-5417	4 iletkenli aktuatör klemensi, topraklı	1,5	50	9,360 €
2000-5410	4 iletkenli aktuatör klemensi, topraklamaya hazır	1,5	50	6,690 €
2000-5417/1102-950	4 iletkenli aktuatör klemensi, PNP, LED li, topraklı	1,5	50	14,000 €
2000-5410/1102-950	4 iletkenli aktuatör klemensi, PNP, LED li, topraklamaya hazır	1,5	50	13,200 €
2000-5417/1101-951	4 iletkenli aktuatör klemensi, NPN, LED li, topraklı	1,5	50	14,000 €
2000-5410/1101-951	4 iletkenli aktuatör klemensi, NPN, LED li, topraklamaya hazır	1,5	50	13,200 €
2000-5477/1102-953	4 iletkenli aktuatör besleme klemensi, LED li	1,5	50	14,600 €
2000-5477	4 iletkenli aktuatör besleme klemensi	1,5	50	9,730 €
2000-5457/1102-953	4 iletkenli aktuatör besleme klemensi, LED li, 2,5/4mm ²	2,5 - 4	15	12,950 €
2000-5457	4 iletkenli aktuatör besleme klemensi, 2,5/4mm ²	2,5 - 4	15	9,360 €
2020-5417	4 iletkenli sensör klemensi, topraklamaya hazır, konnektörlü	1,5	50	10,527 €
2020-5311	3 iletkenli sensör klemensi, konnektörlü	1,5	50	5,964 €
2020-5311/1102-950	3 iletkenli sensör klemensi, LED li, PNP, konnektörlü	1,5	50	13,472 €
2020-5372	3 iletkenli sensör besleme klemensi, 250V, içten köprülü, konnektörlü	1,5	15	6,304 €
2020-5372/1102-953	3 iletkenli sensör klemensi, LED li, 24VDC, konnektörlü	1,5	15	13,957 €
2020-5417/1102-950	4 iletkenli sensör klemensi, PNP, LED li, topraklı, konnektörlü	1,5	50	15,749 €
2020-5477/1102-953	4 iletkenli sensör besleme klemensi, topraklı, konnektörlü	1,5	15	16,418 €
2020-5477	4 iletkenli sensör besleme klemensi, topraklı, içten köprülü, konnektörlü	1,5	15	10,949 €
2020-5317/102-000	3 iletkenli aktuatör klemensi, PNP, topraklı, konnektörlü	1,5	50	9,991 €
2020-5317/1102-950	3 iletkenli sensör klemensi, PNP, LED li, topraklı, konnektörlü	1,5	50	14,781 €
2020-5377/102-000	3 iletkenli sensör besleme klemensi, PNP, topraklı, köprülü, konnektörlü	1,5	15	10,403 €
2000-5391	3 iletkenli sensör/aktuatör klemensi kapağı	-	100 (4x25)	0,536 €
2000-5491	4 iletkenli sensör/aktuatör klemensi kapağı	-	100 (4x25)	0,597 €
270-319	Sonlandırma ve ayırma plakası, gri, 3 iletkenli için	-	100 (4x25)	0,420 €
270-320	Sonlandırma ve ayırma plakası, gri, 4 iletkenli için	-	100 (4x25)	0,430 €
270-560	3 iletkenli sensör klemensi	2,5	50	2,720 €
270-560/281-434	3 iletkenli aktuatör klemensi, 24VDC LED li	2,5	50	5,500 €
270-564	Kaynak klemensi, besleme kaynağı sensör tarafında	2,5	10	2,920 €
270-570	Sensör klemensi, toprak hatlı	2,5	50	3,470 €
270-572	Aktuatör klemensi, toprak hatlı	2,5	50	2,720 €
270-574	Kaynak klemensi, toprak hatlı, besleme kaynağı sensör tarafında	2,5	10	3,830 €
280-402	Köprü 2 li, 280 serisi sensör klemensleri için	-	200 (8x25)	0,530 €
870-402	Köprü 2 li, 270 serisi sensör klemensleri için	-	200 (8x25)	0,280 €
870-409	Köprü 9 lu, 270 serisi sensör klemensleri için	-	100 (4x25)	1,130 €

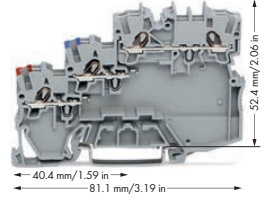

2000-5311

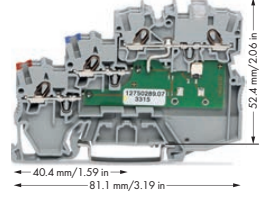

2000-5311/1102-950

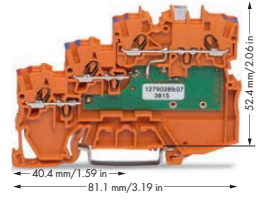

2000-5372/1102-953

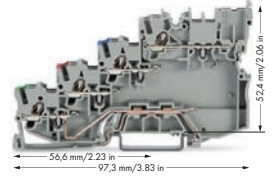

2020-5417



270-560

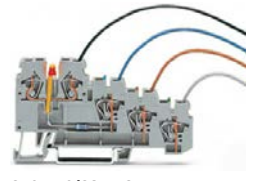

270-560/281-434

X-COM® S FİŞ-SOKET BAĞLANTILI KLEMENS SİSTEMİ

Ürün Kodu	Açıklama	Kesit	Paket	Birim Fiyat
X-COM S SERİSİ				
2020 SERİSİ 1,5mm² (1mm² / yüksüklü kullanımda bağlantı kesiti) 13,5A 2 / 3 / 4 İLETKENLİ				
2020-100	6 lı kodlama pimi	-	100 (4x25)	0,600 €
2020-102	1 iletken, 2 kutup, CCS dışı konnektör	1,5	100	1,840 €
2020-103	1 iletken, 3 kutup, CCS dışı konnektör	1,5	50	2,580 €
2020-104	1 iletken, 4 kutup, CCS dışı konnektör	1,5	50	3,320 €
2020-105	1 iletken, 5 kutup, CCS dışı konnektör	1,5	50	4,060 €
2020-106	1 iletken, 6 kutup, CCS dışı konnektör	1,5	25	4,820 €
2020-110	1 iletken, 10 kutup, CCS dışı konnektör	1,5	25	7,780 €
2020-115	1 iletken, 15 kutup, CCS dışı konnektör	1,5	10	11,500 €
2020-202	1 iletken, 2 kutup, CCS dışı konnektör	1,5	100	3,510 €
2020-1201	1 kablo,1 soket bağlantılı ray klemens, gri	1,5	50	0,968 €
2020-1204	1 kablo,1 soket bağlantılı ray klemens, mavi	1,5	50	1,082 €
2020-1207	1 kablo,1 soket bağlantılı ray klemens, sarı-yeşil	1,5	50	1,720 €
2020-1291	Sonlandırma kapağı, gri 2022-120x için	-	100 (4x25)	0,453 €
2020-1292	Sonlandırma kapağı, turuncu 2022-120x için	-	100 (4x25)	0,453 €
2020-1301	2 kablo 1 soket bağlantılı ray klemens, gri	1,5	50	1,267 €
2020-1304	2 kablo 1 soket bağlantılı ray klemens, mavi	1,5	50	1,391 €
2020-1307	2 kablo 1 soket bağlantılı ray klemens, toprak	1,5	50	1,998 €
2020-1391	Sonlandırma kapağı, gri 2022-130x için	-	100 (4x25)	0,464 €
2020-1401	2 kablo 2 soket bağlantılı ray klemens, gri	1,5	50	1,473 €
2020-1491	Sonlandırma kapağı, gri 2022-140x için	1,5	100 (4x25)	0,474 €
2020-2201	2 katlı, her kat 1 kablo, 1 soket bağlantılı ray klemens, gri	1,5	50	1,720 €
2020-2204	2 katlı, her kat 1 kablo, 1 soket bağlantılı ray klemens, mavi	1,5	50	1,906 €
2020-2207	2 katlı, her kat 1 kablo, 1 soket bağlantılı ray klemens, sarı-yeşil	1,5	50	5,016 €
2020-2291	Sonlandırma kapağı, gri 2022-220x için	-	25	0,464 €
2022-142	Konnektör-klemens kilitleme aparatı, turuncu, 4,8mm genişlikte	-	100 (4x25)	0,144 €
2022-152	Konnektör-klemens kilitleme aparatı, turuncu, 9,6mm genişlikte	-	100 (4x25)	0,165 €
Farklı konnektör seçenekleri veya farklı renkler için lütfen satış temsilcinizden bilgi alınız veya sayfa 33'e bakınız, wago web sayfasını inceleyiniz.				
2022 SERİSİ 4mm² (2,5mm² / yüksüklü kullanımda bağlantı kesiti) 32A 2 / 3 / 4 İLETKENLİ				
2022-101	1 iletken, 1 kutup, CCS dışı konnektör	4	200	1,160 €
2022-102	1 iletken, 2 kutup, CCS dışı konnektör	4	200	1,960 €
2022-103	1 iletken, 3 kutup, CCS dışı konnektör	4	100	2,760 €
2022-104	1 iletken, 4 kutup, CCS dışı konnektör	4	100	3,580 €
2022-110	1 iletken, 10 kutup, CCS dışı konnektör	4	25	8,360 €
2022-115	1 iletken, 15 kutup, CCS dışı konnektör	4	25	12,340 €
2022-151	Konnektör - klemens kilitleme aparatı, gri, 9,6mm	-	100 (4x25)	0,165 €
2022-152	Konnektör - klemens kilitleme aparatı, turuncu, 9,6mm	-	100 (4x25)	0,165 €
2022-141	Kilitleme aparatı 4,8mm, gri	-	100 (4x25)	0,144 €
2022-142	Kilitleme aparatı 4,8mm, turuncu	-	100 (4x25)	0,144 €
2022-161	Birleştirilebilir dışı konnektör, baş gri	4	250	1,160 €
2022-164	Birleştirilebilir dışı konnektör, baş mavi	4	250	1,270 €
2022-167	Birleştirilebilir dışı konnektör, baş PE	4	250	1,270 €
2022-171	Birleştirilebilir dışı konnektör, orta gri	4	250	0,790 €
2022-174	Birleştirilebilir dışı konnektör, orta mavi	4	250	0,870 €
2022-177	Birleştirilebilir dışı konnektör, orta PE	4	250	0,870 €
2022-181	Birleştirilebilir dışı konnektör, son gri	4	250	0,790 €
2022-184	Birleştirilebilir dışı konnektör, son mavi	4	250	0,870 €
2022-187	Birleştirilebilir dışı konnektör, son PE	4	250	0,870 €
2022-1201	1 kablo 1 soket bağlantılı ray klemens, gri	4	100	1,092 €
2022-1204	1 kablo 1 soket bağlantılı ray klemens, mavi	4	100	1,185 €
2022-1207	1 kablo 1 soket bağlantılı ray klemens, sarı-yeşil, toprak	4	100	1,947 €
2022-1291	Sonlandırma kapağı, gri 2022-120x için	-	100 (4x25)	0,464 €
2022-1292	Sonlandırma kapağı, turuncu 2022-120x için	-	100 (4x25)	0,464 €
2022-1301	2 kablo 1 soket bağlantılı ray klemens, gri	4	100	1,483 €
2022-1391	Sonlandırma kapağı, gri 2022-130x için	-	100 (4x25)	0,474 €
2022-1401	2 kablo 2 soket bağlantılı ray klemens, gri	4	50	1,648 €
2022-1491	Sonlandırma kapağı, gri 2022-140x için	-	100 (4x25)	0,484 €
2022-2201	2 katlı, her kat 1 kablo 1 soket bağlantılı ray klemens, gri	4	50	1,947 €
2022-2207	2 katlı, her kat 1 kablo 1 soket bağlantılı ray klemens, toprak	4	50	5,305 €
2022-2291	Sonlandırma kapağı, gri 2022-220x için	-	100 (4x25)	0,597 €
2022-2231	İki katlı, gri L/L	4	50	2,204 €
2022-2234	İki katlı, mavi N/N	4	50	2,410 €
2022-2247	İki katlı, gri PE/N	4	50	4,666 €
2022-2291	İki katlı için sonlandırma kapağı, gri	-	100 (4x25)	0,597 €

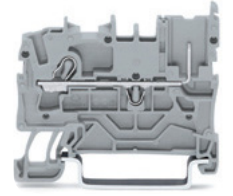

2020-1201

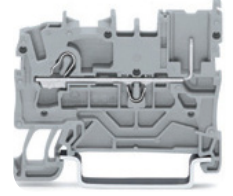

2022-1201



2022-105

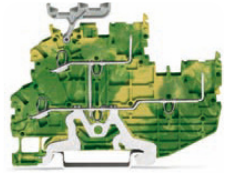

2022-2207

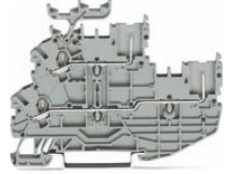

2022-2201

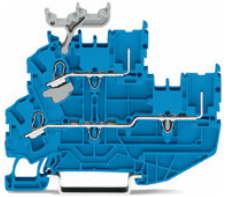

2022-2234

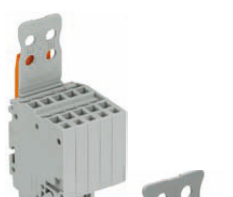

X-COM® S FİŞ-SOKET BAĞLANTILI KLEMENS SİSTEMİ

Ürün Kodu	Açıklama	Kesit	Paket	Birim Fiyat
X-COM DIŞI KONNEKTÖRLER, DÜZ, 500V/6kV/32A				
769-101	1 kutuplu kodlama tırnaklı dışı konnektör, gri	4	200	1,504 €
769-101/000-016	1 kutuplu kodlama tırnaklı dışı konnektör, topraklama	4	100	1,648 €
769-102	2 kutuplu kodlama tırnaklı dışı konnektör, gri	4	100	2,503 €
769-102/021-000	2 kutuplu kodlama tırnaklı dışı konnektör, yanal kilitlemeli, gri	4	50	2,946 €
769-103	3 kutuplu kodlama tırnaklı dışı konnektör, gri	4	50	3,523 €
769-103/021-000	3 kutuplu kodlama tırnaklı dışı konnektör, yanal kilitlemeli, gri	4	25	3,935 €
769-104	4 kutuplu kodlama tırnaklı dışı konnektör, gri	4	50	4,532 €
769-104/021-000	4 kutuplu kodlama tırnaklı dışı konnektör, yanal kilitlemeli, gri	4	25	4,944 €
769-105	5 kutuplu kodlama tırnaklı dışı konnektör, gri	4	50	5,490 €
769-105/021-000	5 kutuplu kodlama tırnaklı dışı konnektör, yanal kilitlemeli, gri	4	25	5,943 €
769-501	1 kutuplu kodlama tırnaklı genişleyebilir dışı konnektör, gri, baş	4	250	1,504 €
769-501/000-006	1 kutuplu kodlama tırnaklı genişleyebilir dışı konnektör, mavi, baş	4	250	1,648 €
769-501/000-016	1 kutuplu kodlama tırnaklı genişleyebilir dışı konnektör, topraklama, baş	4	250	1,648 €
769-502	1 kutuplu kodlama tırnaklı genişleyebilir dışı konnektör, gri, orta	4	250	1,009 €
769-502/000-006	1 kutuplu kodlama tırnaklı genişleyebilir dışı konnektör, mavi, orta	4	250	1,112 €
769-502/000-016	1 kutuplu kodlama tırnaklı genişleyebilir dışı konnektör, topraklama, orta	4	250	1,112 €
769-503	1 kutuplu kodlama tırnaklı genişleyebilir dışı konnektör, gri, son	4	250	1,009 €
769-503/000-006	1 kutuplu kodlama tırnaklı genişleyebilir dışı konnektör, mavi, son	4	250	1,112 €
769-503/000-016	1 kutuplu kodlama tırnaklı genişleyebilir dışı konnektör, topraklama, son	4	250	1,112 €
X-COM DIŞI KONNEKTÖRLER, AÇILI, 500V/6kV/32A				
769-101/022-000	1 kutuplu kodlama tırnaklı dışı konnektör, 45° açılı, gri	4	200	1,504 €
769-101/022-016	1 kutuplu kod tırnaklı dışı konnektör, 45° açılı, sarı-yeşil toprak	4	100	1,648 €
769-102/022-000	2 kutuplu kodlama tırnaklı dışı konnektör, 45° açılı, gri	4	100	2,503 €
769-103/022-000	3 kutuplu kodlama tırnaklı dışı konnektör, 45° açılı, gri	4	50	3,523 €
769-104/022-000	4 kutuplu kodlama tırnaklı dışı konnektör, 45° açılı, gri	4	50	4,532 €
769-105/022-000	5 kutuplu kodlama tırnaklı dışı konnektör, 45° açılı, gri	4	50	5,490 €
769-106/022-000	6 kutuplu kodlama tırnaklı dışı konnektör, 45° açılı, gri	4	25	6,499 €
769-512	1 kutuplu kodlama tırnaklı genişler dışı konnektör, 45° açılı, gri, baş	4	250	1,504 €
769-512/000-006	1 kutuplu kod tırnaklı genişler dışı konnektör, 45° açılı, mavi, baş	4	250	1,648 €
769-512/000-016	1 kutuplu kod tırnaklı genişler dışı konnektör, 45° açılı, toprak, baş	4	250	1,648 €
769-513	1 kutuplu kod tırnaklı genişler dışı konnektör, 45° açılı, gri, orta	4	250	1,009 €
769-513/000-006	1 kutuplu kod tırnaklı genişler dışı konnektör, 45° açılı, mavi, orta	4	250	1,112 €
769-513/000-016	1 kutuplu kod tırnaklı genişler dışı konnektör, 45° açılı, toprak, orta	4	250	1,112 €
769-515	1 kutuplu kod tırnaklı genişler dışı konnektör, 45° açılı, gri, son	4	250	1,009 €
769-515/000-006	1 kutuplu kod tırnaklı genişler dışı konnektör, 45° açılı, mavi, son	4	250	1,112 €
769-515/000-016	1 kutuplu kod tırnaklı genişler dışı konnektör, 45° açılı, toprak, son	4	250	1,112 €
Max. kutup sayısı 15'dir. Diğer kutup sayıları konnektörlerimiz için lütfen fiyat sorunuz.				
X-COM SERİSİ PANO GEÇİŞ SNAP-IN TİP 4mm² 32A				
769-612	12 kutup	4	25	10,496 €
X-COM ERKEK KONNEKTÖRLER, DÜZ, 500V/6kV/32A				
769-602	2 kutuplu konnektör	4	100	2,657 €
769-602/001-000	2 kutuplu konnektör, snap-in montaj ayaklı	4	100	2,657 €
769-602/002-000	2 kutuplu konnektör, sabitleme flanşlı	4	100	2,977 €
769-602/004-000	2 kutuplu konnektör, yüzey montaj	4	100	2,977 €
769-602/005-000	2 kutuplu konnektör, snap-in flanşlı (el aletsiz montaj)	4	50	2,977 €
769-603	3 kutuplu konnektör	4	100	3,461 €
769-603/001-000	3 kutuplu konnektör, snap-in montaj ayaklı	4	100	3,461 €
769-603/002-000	3 kutuplu konnektör, sabitleme flanşlı	4	50	3,780 €
769-603/004-000	3 kutuplu konnektör, yüzey montaj	4	50	3,780 €
769-603/005-000	3 kutuplu konnektör, snap-in flanşlı (el aletsiz montaj)	4	25	3,801 €
769-604	4 kutuplu konnektör	4	100	4,264 €
769-604/001-000	4 kutuplu konnektör, snap-in montaj ayaklı	4	50	4,264 €
769-604/002-000	4 kutuplu konnektör, sabitleme flanşlı	4	50	4,542 €
769-604/004-000	4 kutuplu konnektör, yüzey montaj	4	25	4,542 €
769-604/005-000	4 kutuplu konnektör, snap-in flanşlı (el aletsiz montaj)	4	25	4,563 €
769-605	5 kutuplu konnektör	4	50	5,026 €
769-605/001-000	5 kutuplu konnektör, snap-in montaj ayaklı	4	50	5,026 €



769-50x



769-50x/000-006



769-105/021-000



769-51x 769-51x



769-126



769-605



769-606



769-606/001-000



769-606/004-000



769-606/005-000



2022-18X



2022-16X



2022-17X



X-COM® S FİŞ-SOKET BAĞLANTILI KLEMENS SİSTEMİ

Ürün Kodu	Açıklama	Kesit	Paket	Birim Fiyat
769-605/002-000	5 kutuplu konnektör, sabitleme flanşlı	4	50	5,315 €
769-605/004-000	5 kutuplu konnektör, yüzey montaj	4	25	5,315 €
769-605/005-000	5 kutuplu konnektör, snap-in flanşlı (el aletsiz montaj)	4	25	5,315 €
769-606	6 kutuplu konnektör	4	50	5,809 €
769-606/001-000	6 kutuplu konnektör, snap-in montaj ayaklı	4	50	5,809 €
769-606/002-000	6 kutuplu konnektör, sabitleme flanşlı	4	50	6,098 €
769-606/004-000	6 kutuplu konnektör, yüzey montaj	4	25	6,098 €
769-606/005-000	6 kutuplu konnektör, snap-in flanşlı (el aletsiz montaj)	4	25	6,098 €

Max. kutup sayısı 15'dir. Diğer kutup sayıları konnektörlerimiz için lütfen fiyat sorunuz.

X-COM RAY KLEMENSLERİ, 500V/6kV/32A

769-151	4 pinli ray klemensi, gri	4	50	1,844 €
769-156	2 pinli ray klemensi, gri	4	100	1,112 €
769-171	2 iletken - 2 pin ray klemensi, gri	4	50	2,019 €
769-171/000-006	2 iletken - 2 pin ray klemensi, mavi	4	50	2,256 €
769-176	1 iletken - 1 pin ray klemensi, gri	4	100	1,329 €
769-176/000-006	1 iletken - 1 pin ray klemensi, mavi	4	100	1,442 €
769-207	4 pinli ray klemensi, topraklama	4	50	2,936 €
769-217	2 iletken - 2 pin ray klemensi, topraklama	4	50	3,121 €
769-227	2 pinli ray klemensi, topraklama	4	100	2,163 €
769-237	1 iletken - 1 pin ray klemensi, topraklama	4	100	2,390 €
769-251	2 iletken - 1 pin ray klemensi, gri	4	50	1,813 €
769-257	2 iletken - 1 pin ray klemensi, topraklama	4	50	2,977 €
769-301	Nihayet plakası, 4 pinli için, gri	-	100 (4x25)	0,567 €
769-302	Nihayet plakası, 4 pinli için, turuncu	-	100 (4x25)	0,567 €
769-303	Nihayet plakası, 2 pin - 2 iletken için, gri	-	100 (4x25)	0,567 €
769-304	Nihayet plakası, 2 pin - 2 iletken için, turuncu	-	100 (4x25)	0,567 €
769-305	Nihayet plakası, 2 pinli için, gri	-	100 (4x25)	0,515 €
769-306	Nihayet plakası, 2 pinli için, turuncu	-	100 (4x25)	0,515 €
769-307	Nihayet plakası, 1 iletken - 1 pinli için, gri	-	100 (4x25)	0,515 €
769-308	Nihayet plakası, 1 iletken - 1 pinli için, turuncu	-	100 (4x25)	0,515 €
769-320	Nihayet plakası, 2 iletken - 1 pinli için, gri	-	100 (4x25)	0,546 €
769-321	Nihayet plakası, 2 iletken - 1 pinli için, turuncu	-	100 (4x25)	0,546 €
769-402	Minyatür bitişik köprü izoleli, gri	-	100 (4x25)	0,474 €
769-428	Dişi fişler için kilitleme parçası, 1 kutuplu, gri	-	100 (4x25)	0,185 €
769-429	Dişi fişler için kilitleme parçası, 2 kutuplu, gri	-	100 (4x25)	0,185 €
769-430	Dişi fişler için kilitleme parçası, 1 kutuplu, turuncu	-	100 (4x25)	0,196 €
769-431	Dişi fişler için kilitleme parçası, 2 kutuplu, turuncu	-	100 (4x25)	0,196 €
769-434	Kolay montaj aparatı	-	100 (4x25)	0,185 €
769-435	Kodlama tırnağı dişi soketler için	-	100 (4x25)	0,113 €
870-131	2 iletken - 2 pin, 2 katlı, ray klemensi, gri	4	40	2,719 €
870-148	Nihayet plakası, 2 iletken - 2 pin, 2 katlı için, gri	-	100 (4x25)	0,597 €
870-151	2 pin - 2 pin, 2 katlı, ray klemens, gri	4	50	1,391 €
870-157	4 pin, 2 katlı için köprülü ray klemens, topraklama	4	50	2,760 €
870-158	4 pin, 2 katlı için köprülü ray klemens, gri	4	50	1,998 €
870-168	Nihayet plakası, 2 pin - 2 pin için, gri	-	100 (4x25)	0,381 €
870-169	Nihayet plakası, 2 iletken - 2 pin için, turuncu	-	100 (4x25)	0,381 €
870-402	2 li köprü, 870 serisi için	-	200 (8x25)	0,309 €
870-403	3 lü köprü, 870 serisi için	-	200 (8x25)	0,402 €
870-405	5 li köprü, 870 serisi için	-	100 (4x25)	0,700 €
870-410	10 lu köprü, 870 serisi için	-	50 (2x25)	1,349 €



769-176



769-171



769-151



870-157



870-131

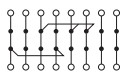
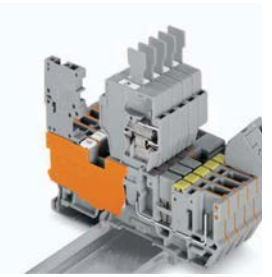

isteğe uyarlabilir köprü

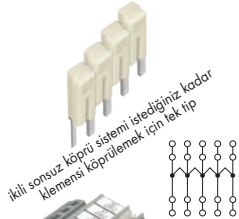

ikili sonsuz köprü sistemi istediğiniz kadar klemensli köprülemek için tek tip

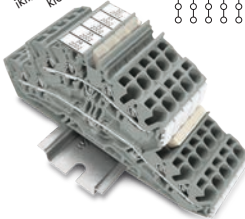

20x6-499 kesit düşürme köprüsü

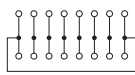
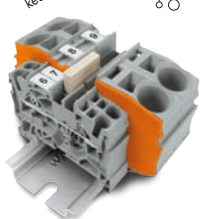

kablo tipi köprü sistemi

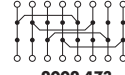

2002-473

çapraz bacaklı köprü



2002-49x

Vertical jumper

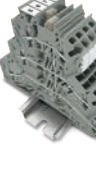

dikey köprüleme sistemi iki uç kalı klemensler için

KLEMENSLER İÇİN AKSESUARLAR

Ürün Kodu	Açıklama	Kesit	Paket	Birim Fiyat
DURDURUCU, ETİKET TAŞIYICI, ve GRUP ETİKETLERİ				
209-106	35mm ray adaptörü	-	25	1,020 €
209-114	Şeffaf koruma kapağı	-	500 (10x50)	0,464 €
209-145	10mm genişliğinde WMB etiket yuvası adaptörü	-	100 (2x50)	0,824 €
249-116	Vidasız durdurucu, DIN 35 ray, 6 mm. genişlik	-	100 (4x25)	0,525 €
249-117	Vidasız durdurucu, DIN 35 ray, 10 mm. genişlik	-	50 (2x25)	0,649 €
249-119	Yüksekliği ayarlanabilir, grup etiket taşıyıcı, 249-116/117 için	-	50 (2x25)	0,381 €
2002-121	2002 serisi klemensler için 2 sıralı etiket taşıyıcı adaptör	-	50 (4x25)	0,288 €
2002-131	2002 serisi klemensler için 3 sıralı etiket taşıyıcı adaptör	-	50 (2x25)	0,309 €
2009-191	Köprü yuvasına takılabilir etiket taşıyıcı, 5 mm. genişlikte	-	50 (2x25)	0,443 €
2009-192	Köprü yuvasına takılabilir etiket taşıyıcı, 10 mm. genişlikte	-	50 (2x25)	0,443 €
2009-193	Köprü yuvasına takılabilir etiket taşıyıcı, 15 mm. genişlikte	-	50 (2x25)	0,464 €
2009-196	Köprü yuvasına takılabilir taşıyıcı, kartlar ve yapışkanlı etiketler için	-	50 (2x25)	0,484 €
TEST, ÖLÇÜM ve KORUMA AKSESUARLARI				
210-136	Test fişi, ø 2 mm. 500 mm. uzunluk, kırmızı	-	50 (5x10)	12,750 €
2001-171	İzolasyonlu kablo tutucu, 0.25-0.5 mm ² , açık gri	-	200 (8x25)	0,100 €
2001-511	2001 serisi için modüler konnektör	2,5	100 (4x25)	1,240 €
2001-549	2001 serisi için modüler konnektör, boşluk modülü	-	100 (4x25)	0,260 €
2002-115	Uyarı etiketi, yüksek gerilim sembolü ile 5 klemens için, sarı	-	100 (4x25)	0,420 €
2002-511	2002 serisi için modüler konnektör	4	100 (4x25)	1,940 €
2002-549	2002 serisi için modüler konnektör, boşluk modülü	-	100 (4x25)	0,400 €
2004-115	Uyarı etiketi, yüksek gerilim sembolü ile 5 klemens için, sarı	-	100 (4x25)	0,440 €
2004-511	2004 serisi için modüler konnektör	6	100 (4x25)	2,060 €
2004-549	2004 serisi için modüler konnektör, boşluk modülü	-	100 (4x25)	0,440 €
2006-115	Uyarı etiketi, yüksek gerilim sembolü ile 5 klemens için, sarı	-	100 (4x25)	0,450 €
2006-511	2006 serisi için modüler konnektör	10	50 (2x25)	2,230 €
2009-174	Test fişi, ø 4 mm. için	4	100 (4x25)	8,640 €
2009-182	Test fişi adaptörü, maksimum 2.5mm ² için	2,5	100 (4x25)	9,420 €
2010-100	Dokunma koruma kapağı, sarı	-	100 (4x25)	0,350 €
2010-115	Uyarı etiketi, yüksek gerilim sembolü ile 5 klemens için, sarı	-	50 (2x25)	0,490 €
2010-511	2010 serisi için modüler konnektör	16	50 (2x25)	2,560 €
2016-100	Dokunma koruma kapağı, sarı	-	100 (4x25)	0,340 €
2016-511	2016 serisi için modüler konnektör	25	50 (2x25)	2,670 €
AYIRMA ve SONLANDIRMA PLAKALARI				
280-308	280-912 klemensi için, gri	-	100 (4x25)	0,690 €
280-324	280-683 klemensi için, gri	-	100 (4x25)	0,690 €
2002-991	2002-16XX klemensleri için, gri	-	100 (4x25)	0,564 €
2002-992	2002-16XX klemensleri için, turuncu	-	100 (4x25)	0,494 €
2002-1691	2002-16XX klemensleri için, gri	-	100 (4x25)	0,536 €
2002-1692	2002-16XX klemensleri için, turuncu	-	100 (4x25)	0,536 €
2002-1891	2002-18XX klemensleri için, gri	-	100 (4x25)	0,546 €
2002-1892	2002-18XX klemensleri için, turuncu	-	100 (4x25)	0,546 €
2002-2291	2002-22XX klemensleri için, gri	-	100 (4x25)	0,474 €
2002-2292	2002-22XX klemensleri için, turuncu	-	100 (4x25)	0,474 €
2002-2491	2002-24XX klemensleri için, gri	-	100 (4x25)	0,474 €
2002-2492	2002-24XX klemensleri için, turuncu	-	100 (4x25)	0,474 €
2002-2991	2002-29XX klemensleri için, gri	-	100 (4x25)	0,474 €
2002-2992	2002-29XX klemensleri için, turuncu	-	100 (4x25)	0,453 €
2002-3292	2002-32XX klemensleri için, turuncu	-	100 (4x25)	0,567 €
2002-6391	2002-630X klemensleri için, gri	-	100 (4x25)	0,515 €
2002-6392	2002-630X klemensleri için, turuncu	-	100 (4x25)	0,515 €
2006-1691	2006-160X klemensleri için, gri	-	100 (4x25)	0,567 €
2006-1692	2006-160X klemensleri için, turuncu	-	100 (4x25)	0,567 €
2016-7692	2016-76XX klemensleri için, turuncu	-	100 (4x25)	0,628 €
2016-7792	2016-771X klemensleri için, turuncu	-	100 (4x25)	0,628 €
YALITIMLI ÖZEL FONKSİYONLU İTME TİPİ TARAK KÖPRÜ				
2001-433	1-3 atlamalı	-	25	0,360 €
2001-434	1-4 atlamalı	-	25	0,610 €
2001-435	1-5 atlamalı	-	25	0,850 €
2001-440	1-10 atlamalı	-	25	1,810 €
2002-433	1-3 atlamalı	-	25	0,710 €
2002-434	1-4 atlamalı	-	25	1,110 €
2002-435	1-5 atlamalı	-	25	1,530 €
2002-440	1-10 atlamalı	-	25	3,140 €

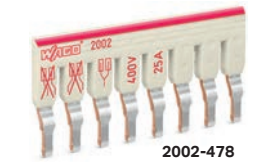
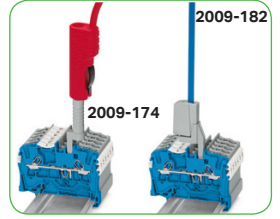
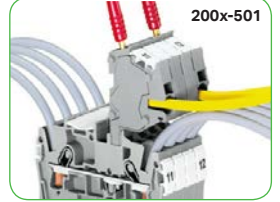

KLEMENSLER İÇİN AKSESUARLAR

Ürün Kodu	Açıklama	Kesit	Paket	Birim Fiyat
2004-433	1-3 atlamalı	-	25	0,860 €
2004-434	1-4 atlamalı	-	25	1,280 €
2004-435	1-5 atlamalı	-	25	1,720 €
2004-440	1-10 atlamalı	-	25	3,600 €
2006-433	1-3 atlamalı	-	25	1,210 €
2006-434	1-4 atlamalı	-	25	1,770 €
2006-435	1-5 atlamalı	-	25	2,320 €
2010-433	1-3 atlamalı	-	25	1,930 €
2010-434	1-4 atlamalı	-	25	2,930 €
2010-435	1-5 atlamalı	-	25	3,960 €
YALITIMLI İTME TİPİ DÜŞÜRÜCÜ KÖPRÜ				
2006-499	10 mm ² - 4 / 2,5 / 1,5 mm ² köprülemek için, 32 A	-	25	1,226 €
2016-499	25 mm ² - 10/ 6 / 4 mm ² köprülemek için, 57 A	-	25	1,751 €
KIRIK TARAK TİPİ YALITIMLI BİTİŞİK KÖPRÜ, I_N 25A				
2002-472	2 sıralı	-	25	0,350 €
2002-473	3 sıralı	-	25	0,659 €
2002-474	4 sıralı	-	25	0,989 €
2002-475	5 sıralı	-	25	1,308 €
2002-482	12 sıralı	-	25	3,584 €
2 ve 3 KATLI KLEMENS İÇİN DİKEY YALITIMLI KÖPRÜ, 2002 SERİSİ İÇİN				
2002-161	Köprü yuvası etiket adaptörü	-	100 (4x25)	0,278 €
2002-406/020-000	Üçgen köprü, 1-2 / 3-4 / 5-6 köprüleme	-	100 (4x25)	2,091 €
2002-492	Dikey köprü, 2002-220X için 2 kat arası köprüleme	-	100 (4x25)	0,803 €
2002-493	Dikey köprü, 2002-320X için 3 kat arası köprüleme	-	100 (4x25)	0,958 €
2004-406/020-000	Üçgen köprü, 1-2 / 3-4 / 5-6 köprüleme	-	100 (4x25)	2,245 €
RENKLİ STANDART TİP YALITIMLI KÖPRÜ, 2002 SERİSİ İÇİN				
2002-402/000-005	2002 serisi için 2 li köprü kırmızı, 25 A	-	100 (4x25)	0,453 €
2002-402/000-006	2002 serisi için 2 li köprü mavi, 25 A	-	100 (4x25)	0,453 €
2002-405/000-005	2002 serisi için 5 li köprü kırmızı, 25 A	-	100 (4x25)	1,586 €
2002-405/000-006	2002 serisi için 5 li köprü mavi, 25 A	-	100 (4x25)	1,586 €
2002-408/000-005	2002 serisi için 8 li köprü kırmızı, 25 A	-	100 (4x25)	2,565 €
2002-408/000-006	2002 serisi için 8 li köprü mavi, 25 A	-	100 (4x25)	2,565 €
2002-410/000-005	2002 serisi için 10 lu köprü kırmızı, 25 A	-	100 (4x25)	3,172 €
2002-410/000-006	2002 serisi için 10 lu köprü mavi, 25 A	-	100 (4x25)	3,172 €
TOPJOB® S KABLO TİPİ KÖPRÜ				
2009-414/000-005	2001-2002-2003 ve 2022 serisi için Push-in 10 lu köprü kırmızı, 18A	2,5	10	12,803 €
2009-414/000-006	2001-2002-2003 ve 2022 serisi için Push-in 10 lu köprü mavi, 18A	2,5	10	12,803 €
TOPJOB® S KOMPONENT MODÜLLERİ				
2002-116	Komponent modülü montaj adaptörü	-	5	1,617 €
2002-800	Komponent modülü, 2 kutup, 5,2mm	-	100	1,586 €
2002-810	Komponent modülü, 2 kutup, 10,4mm	-	50	2,101 €
2002-820	Komponent modülü, 4 kutup, 10,4mm	-	50	2,596 €
2002-880	Komponent modülü, Topjob S köprü yuvası montajlı, 2 kutup, 10,4mm	-	50	2,410 €
2002-1661	Taban klemensi, 2002-800/810/820 için	2,5 - 4	50	2,760 €
2002-1691	Sonlandırma kapağı, gri	-	100 (4x25)	0,536 €
2002-1692	Sonlandırma kapağı, turuncu	-	100 (4x25)	0,536 €
2002-1761	3 iletkenli taşıyıcı klemens, gri	2,5 - 4	50	3,203 €
2002-1791	Sonlandırma plakası, gri	-	100 (4x25)	0,546 €
2002-1792	Sonlandırma plakası, turuncu	-	100 (4x25)	0,546 €
2002-1861	4 iletkenli taşıyıcı klemens, gri	2,5 - 4	50	3,667 €
2002-1891	Sonlandırma plakası, gri	-	100 (4x25)	0,546 €
2002-1892	Sonlandırma plakası, turuncu	-	100 (4x25)	0,546 €
2002-1961	Sonlandırma plakası, gri	2,5 - 4	50	2,987 €
2002-1991	Sonlandırma plakası, gri	-	100 (4x25)	0,618 €
2002-1992	Sonlandırma plakası, turuncu	-	100 (4x25)	0,618 €
2042-341	Fiber optikli komponent modülü, 8 kutup, 20,7mm	-	5	6,940 €
2042-351	Fiber optikli komponent modülü, 10 kutup, 25,9mm	2,5 - 4	5	7,510 €



2002-405/000-006

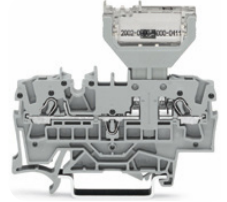

2002-1661



2002-810

2002-820



2002-880



2002-116



2002-341



2002-1891



2002-341

MİNİ KLEMENS

MİNİ KLEMENSLER - CAGE CLAMP®

Ürün Kodu	Açıklama	Kesit	Paket	Birim Fiyat
260 SERİSİ, 1,5mm², 18A MİNİ KLEMENS				
260-301	Tek giriş, tek çıkış klemens, flanşlı, gri	1,5	300 (6x50)	0,300 €
260-304	Tek giriş, tek çıkış klemens, flanşlı, mavi	1,5	300 (6x50)	0,310 €
260-307	Tek giriş, tek çıkış klemens, flanşlı, sarı - yeşil	1,5	300 (6x50)	0,310 €
260-311	Tek giriş, tek çıkış klemens, snap-in ayaklı, gri	1,5	300 (6x50)	0,340 €
260-314	Tek giriş, tek çıkış klemens, snap-in ayaklı, mavi	1,5	300 (6x50)	0,350 €
260-317	Tek giriş, tek çıkış klemens, snap-in ayaklı, sarı - yeşil	1,5	300 (6x50)	0,350 €
260-321	Tek giriş, tek çıkış klemens, snap-in ayaklı sonlandırma, gri	1,5	300 (6x50)	0,340 €
260-324	Tek giriş, tek çıkış klemens, snap-in ayaklı sonlandırma, mavi	1,5	300 (6x50)	0,360 €
260-327	Tek giriş, tek çıkış klemens, snap-in ayaklı sonlandırma, sarı - yeşil	1,5	300 (6x50)	0,360 €
260-331	Çift giriş, çift çıkış klemens, flanşlı, gri	1,5	300 (6x50)	0,420 €
260-334	Çift giriş, çift çıkış klemens, flanşlı, mavi	1,5	300 (6x50)	0,520 €
260-337	Çift giriş, çift çıkış klemens, flanşlı, sarı - yeşil	1,5	300 (6x50)	0,520 €
260-341	Çift giriş, çift çıkış klemens, snap-in ayaklı, gri	1,5	300 (6x50)	0,490 €
260-344	Çift giriş, çift çıkış klemens, snap-in ayaklı, mavi	1,5	300 (6x50)	0,520 €
260-347	Çift giriş, çift çıkış klemens, snap-in ayaklı, sarı - yeşil	1,5	300 (6x50)	0,520 €
260-351	Çift giriş, çift çıkış klemens, snap-in ayaklı sonlandırma, gri	1,5	300 (6x50)	0,490 €
260-354	Çift giriş, çift çıkış klemens, snap-in ayaklı sonlandırma, mavi	1,5	300 (6x50)	0,520 €
260-357	Çift giriş, çift çıkış klemens, snap-in ayaklı sonlandırma, sarı - yeşil	1,5	300 (6x50)	0,520 €
260-361	Sabitleme flanşlı sonlandırma plakası, gri	-	300 (6x50)	0,080 €
260-371	Snap-in ayaklı sonlandırma plakası	-	300 (6x50)	0,080 €
260-402	Tarak tipi 2'li köprü	-	500 (20x25)	0,300 €
261 SERİSİ, 2,5mm², 24A MİNİ KLEMENS				
261-102	Tek giriş, tek çıkış klemens dizisi, flanşlı, gri, 2 kutup	2,5	100	0,970 €
261-152	Tek giriş, tek çıkış klemens dizisi, snap-in ayaklı, gri, 2 kutup	2,5	100	0,970 €
261-202	Çift giriş, çift çıkış klemens dizisi, flanşlı, gri, 2 kutup	2,5	100	1,500 €
261-252	Çift giriş, çift çıkış klemens dizisi, snap-in ayaklı, gri, 2 kutup	2,5	100	1,500 €
261-301	Tek giriş, tek çıkış klemens, flanşlı, gri	2,5	200 (4x50)	0,390 €
261-301/331-000	Tek giriş, tek çıkış klemens, flanşlı, gri, bir tarafı push-buttonlu	2,5	200 (4x50)	0,410 €
261-304	Tek giriş, tek çıkış klemens, flanşlı, mavi	2,5	200 (4x50)	0,400 €
261-304/331-000	Tek giriş, tek çıkış klemens, flanşlı, mavi, bir tarafı push-buttonlu	2,5	200 (4x50)	0,420 €
261-307	Tek giriş, tek çıkış klemens, flanşlı, sarı - yeşil	2,5	200 (4x50)	0,410 €
261-307/331-000	Tek giriş, tek çıkış klemens, flanşlı, sarı - yeşil, bir tarafı butonlu	2,5	200 (4x50)	0,430 €
261-311	Tek giriş, tek çıkış klemens, snap-in ayaklı, gri	2,5	200 (4x50)	0,390 €
261-314	Tek giriş, tek çıkış klemens, snap-in ayaklı, mavi	2,5	200 (4x50)	0,400 €
261-317	Tek giriş, tek çıkış klemens, snap-in ayaklı, sarı - yeşil	2,5	200 (4x50)	0,420 €
261-321	Tek giriş, tek çıkış klemens, snap-in ayaklı sonlandırma, gri	2,5	200 (4x50)	0,410 €
261-327	Tek giriş, tek çıkış klemens, snap-in ayak sonlandırma, sarı - yeşil	2,5	200 (4x50)	0,420 €
261-331	Çift giriş, çift çıkış klemens, flanşlı, gri	2,5	200 (4x50)	0,590 €
261-331/332-000	Çift giriş, çift çıkış klemens, flanşlı, gri, bir tarafı push-buttonlu	2,5	200 (4x50)	0,610 €
261-331/342-000	Çift giriş, çift çıkış klemens, flanşlı, gri, iki tarafı push-buttonlu	2,5	200 (4x50)	0,680 €
261-334	Çift giriş, çift çıkış klemens, flanşlı, mavi	2,5	200 (4x50)	0,610 €
261-334/332-000	Çift giriş, çift çıkış klemens, flanşlı, mavi, bir tarafı push-buttonlu	2,5	200 (4x50)	0,630 €
261-337	Çift giriş, çift çıkış klemens, flanşlı, sarı - yeşil	2,5	200 (4x50)	0,610 €
261-337/332-000	Çift giriş, çift çıkış klemens, flanşlı, sarı - yeşil, bir tarafı butonlu	2,5	200 (4x50)	0,630 €
261-341	Çift giriş, çift çıkış klemens, snap-in ayaklı, gri	2,5	200 (4x50)	0,680 €
261-344	Çift giriş, çift çıkış klemens, snap-in ayaklı, mavi	2,5	200 (4x50)	0,720 €
261-347	Çift giriş, çift çıkış klemens, snap-in ayaklı, sarı - yeşil	2,5	200 (4x50)	0,720 €
261-351	Çift giriş, çift çıkış klemens, snap-in ayaklı sonlandırma, gri	2,5	200 (4x50)	0,680 €
261-354	Çift giriş, çift çıkış klemens, snap-in ayaklı sonlandırma, mavi	2,5	200 (4x50)	0,720 €
261-357	Çift giriş, çift çıkış klemens, snap-in ayaklı sonlandırma, sarı - yeşil	2,5	200 (4x50)	0,720 €
261-361	Sabitleme flanşlı sonlandırma plakası	-	300 (6x50)	0,070 €
261-371	Snap-in ayaklı sonlandırma plakası	-	300 (6x50)	0,070 €
261-402	Tarak tipi 2'li köprü	-	500 (20x25)	0,320 €
261-410	Sabitleme flanşlı sonlandırma plakası	-	300 (6x50)	0,070 €
261-411	Tek giriş, tek çıkış klemens, flanşlı, Mini-WSB etikete uygun, gri	2,5	200 (4x50)	0,410 €
261-411/331-000	Tek giriş, tek çıkış klemens, flanşlı, gri, tek tarafı push-buttonlu	2,5	200 (4x50)	0,420 €
261-411/341-000	Tek giriş, tek çıkış klemens, flanşlı, gri, iki tarafı push-buttonlu	2,5	200 (4x50)	0,440 €
261-422/331-000	Tek giriş, tek çıkış klemens dizisi, flanşlı, gri, tek tarafı butonlu, 2 kutup	2,5	100	1,030 €
261-422/341-000	Tek giriş, tek çıkış klemens dizisi, flanşlı, gri, çift tarafı butonlu, 2 kutup	2,5	100	1,090 €
261-423	Tek giriş, tek çıkış klemens dizisi, flanşlı, Mini-WSB etikete uygun	2,5	100	1,370 €
261-423/331-000	Tek giriş, tek çıkış klemens dizisi, flanşlı, gri, tek tarafı butonlu, 3 kutup	2,5	100	1,470 €
261-424/331-000	Tek giriş, tek çıkış klemens dizisi, flanşlı, gri, tek tarafı butonlu, 4 kutup	2,5	100	1,560 €

Diğer modeller için sorunuz.



260-301



260-361



261-301

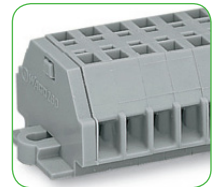

Klemens dizisi



209-132



262-402



260, 261 ve 262 serisi mini klemensler 35mm ray adaptörü ile de standart klemensler gibi pano içerisinde ray üzerine takılıp kullanılabilir.

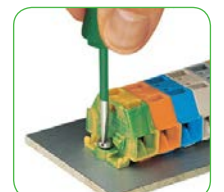

260, 261 ve 262 serisi mini klemensler flanşlı tip sonlandırma kapağı sayesinde kolaylıkla her türlü düz yüzey üzerine monte edilebilir.

MİNİ KLEMENS

MİNİ KLEMENSLER - CAGE CLAMP®

Ürün Kodu	Açıklama	Kesit	Paket	Birim Fiyat
262 SERİSİ, 4mm², 24A MİNİ KLEMENSLER				
262-130	Tek giriş, tek çıkış klemens, flanşlı, açık gri, Ex	4	100 (2x50)	0,610 €
262-180	Tek giriş, tek çıkış klemens, snap-in ayaklı, açık gri, Ex	4	100 (2x50)	0,610 €
262-301	Tek giriş, tek çıkış klemens, flanşlı, gri	4	100 (2x50)	0,600 €
262-304	Tek giriş, tek çıkış klemens, flanşlı, mavi	4	100 (2x50)	0,640 €
262-306	Tek giriş, tek çıkış klemens, flanşlı, turuncu	4	100 (2x50)	0,600 €
262-307	Tek giriş, tek çıkış klemens, flanşlı, sarı - yeşil	4	100 (2x50)	0,640 €
262-311	Tek giriş, tek çıkış klemens, snap-in ayaklı, gri	4	100 (2x50)	0,640 €
262-314	Tek giriş, tek çıkış klemens, snap-in ayaklı, mavi	4	100 (2x50)	0,600 €
262-181	Tek giriş, çıkış klemens, snap-in ayaklı sonlandırma, açık gri, Ex	4	100 (2x50)	0,610 €
262-230	Çift giriş, çift çıkış klemens, flanşlı, açık gri, Ex	4	100 (2x50)	1,050 €
262-280	Çift giriş, çift çıkış klemens, snap-in ayaklı, açık gri, Ex	4	100 (2x50)	1,050 €
262-316	Tek giriş, tek çıkış klemens, snap-in ayaklı, turuncu	4	100 (2x50)	0,600 €
262-317	Tek giriş, tek çıkış klemens, snap-in ayaklı, sarı - yeşil	4	100 (2x50)	0,640 €
262-321	Tek giriş, tek çıkış klemens, snap-in ayaklı sonlandırma, gri	4	100 (2x50)	0,600 €
262-324	Tek giriş, tek çıkış klemens, snap-in ayaklı sonlandırma, mavi	4	100 (2x50)	0,640 €
262-326	Tek giriş, tek çıkış klemens, snap-in ayaklı sonlandırma, turuncu	4	100 (2x50)	0,600 €
262-327	Tek giriş, tek çıkış klemens, snap-in ayaklı sonlandırma, sarı - yeşil	4	100 (2x50)	0,640 €
262-331	Çift giriş, çift çıkış klemens, flanşlı, gri	4	100 (2x50)	1,030 €
262-334	Çift giriş, çift çıkış klemens, flanşlı, mavi	4	100 (2x50)	1,080 €
262-336	Çift giriş, çift çıkış klemens, flanşlı, turuncu	4	100 (2x50)	1,030 €
262-337	Çift giriş, çift çıkış klemens, flanşlı, sarı - yeşil	4	100 (2x50)	1,080 €
262-341	Çift giriş, çift çıkış klemens, snap-in ayaklı, gri	4	100 (2x50)	1,030 €
262-344	Çift giriş, çift çıkış klemens, snap-in ayaklı, mavi	4	100 (2x50)	1,080 €
262-346	Çift giriş, çift çıkış klemens, snap-in ayaklı, turuncu	4	100 (2x50)	1,030 €
262-347	Çift giriş, çift çıkış klemens, snap-in ayaklı, sarı - yeşil	4	100 (2x50)	1,080 €
262-361	Sabitleme flanşlı sonlandırma plakası, gri	-	200 (4x50)	0,100 €
MİNİ KLEMENSLER İÇİN AKSESUARLAR				
209-120	DIN-35 ray için montaj adaptörü, snap-in ayak için	-	25	0,870 €
209-122	Plastik durdurucu, 210-154 için, Mini-WSB etiketleme imkanı ile	-	25	1,220 €
209-123	DIN-35 ray için adaptör, sabitleme flanşlı vidalı montaj için	-	25	1,120 €
209-132	Tarak tipi köprülerin montajı için 2 uçlu izole çalışma aleti	-	1	10,200 €
210-154	Alüminyum taşıyıcı ray, 18 x 7 mm, 1 m uzunluğunda	-	1	9,670 €



260, 261 ve 262 serisi mini klemensler Cage Clamp yay sistemini kullanır ve yüksüksüz montaja elverişlidir. Gri, açık gri, mavi, turuncu ve sarı-yeşil renklerde mevcuttur.



209-120



209-123



209-122

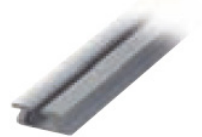

210-154

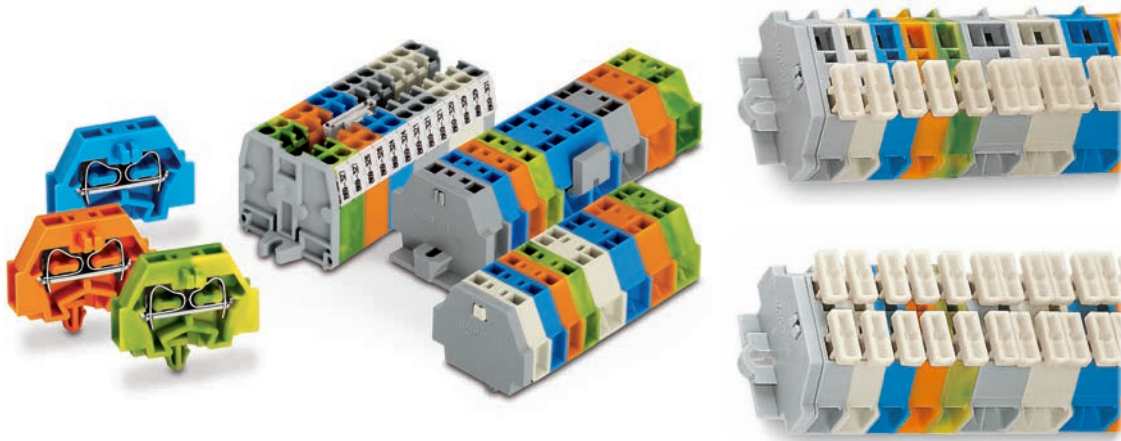

260, 261 ve 262 serisi butonsuz, tek taraf yada iki tarafı butonlu olarak üretilmektedir. Kullanıcı algısını kolaylaştırmak için farklı çözümler seçilebilir.

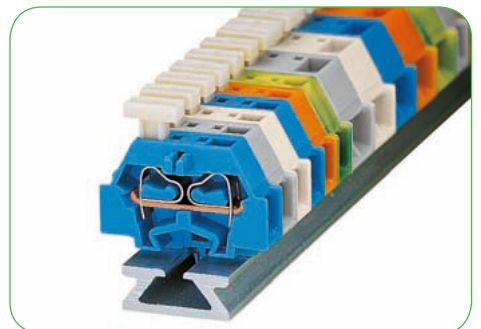
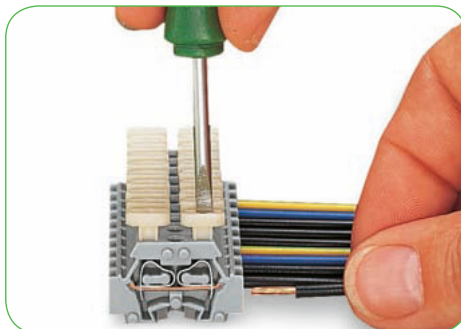
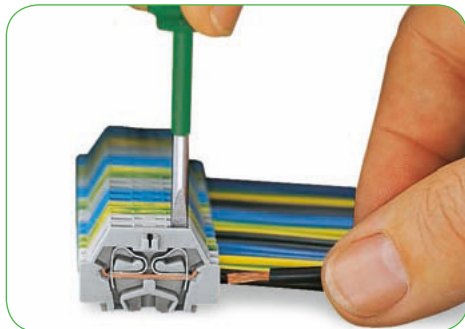

ETİKETLEME SİSTEMLERİ ve AKSESUARLARI

Ürün Kodu	Açıklama	Kesit	Paket	Birim Fiyat
smartPrinter ve AKSESUARLARI				
258-5000	smartPrinter, termal yazıcı	-	1	2.414,568 €
258-5005	Ribon, 74 metre	Siyah	1	45,78 €
258-5005/000-005	Ribon, 74 metre	Kırmızı	1	45,78 €
258-5014	Ribon, 74 metre, Sadece 211-855, -856, -857 için	Siyah	1	45,79 €
258-5002	smartPrinter için adaptör	-	1	173,69 €
258-5006	Şerit etiket için makara	-	1	70,88 €
258-5007	WMB inline etiket için makara	-	1	166,87 €
Y 258-5017	smartPrinter için etiket taşıyıcı	-	1	89,68 €
Y 258-5018	smartPrinter etiket taşıyıcısı için etiket tutucu	-	1	27,44 €
Y 258-5019	smartPrinter etiket tutucusu için durdurucu	-	1	9,59 €
258-5020	Ribon için taşıyıcı	-	1	9,52 €
Y 258-5021	smartPrinter için etiket hizalayıcı	-	1	14,51 €
Y 258-5030	smartPrinter için etiket kesici	-	1	1.205,00 €
KLEMENS ETİKETLEMESİ				
709-178	862, 869, 870 ve 270 için 7,5 mm şerit etiket, 50m.	Beyaz	1	153,00 €
2009-110	Topjob S serisi klemensler için 11 mm şerit etiket, 50m. (2002-1201 klemens için yaklaşık olarak 9.500 adet etiket yazılabilir)	Beyaz	1	303,60 €
2009-114	Topjob S ve 279 serisi için 4 mm klemens etiketi, 2000 adet/rulo	Beyaz	1	102,66 €
2009-115	Topjob S ve 280 serisi için 5 mm klemens etiketi, 1500 adet/rulo	Beyaz	1	77,00 €
5131-2807	Topjob S serisi klemensler için 11 mm eko şerit etiket, 25m.	Beyaz	1	57,00 €
GENEL AMAÇLI				
210-801	30x70 mm etiket, 500 adet/rulo, pano etiketi	Beyaz	1	175,72 €
210-802	30x70 mm etiket, 500 adet/rulo, pano etiketi	Gümüş	1	175,72 €
210-803	44x99 mm etiket, 500 adet/rulo, pano etiketi	Beyaz	1	159,82 €
210-804	44x99 mm etiket, 500 adet/rulo, pano etiketi	Gümüş	1	159,82 €
210-813	Kendinden yapışkanlı, iki parçalı	Beyaz	1	471,13 €
210-814	Kendinden yapışkanlı, üç parçalı	Beyaz	1	480,79 €
210-873	20 mm şerit etiket, 20m.	Gümüş	1	120,85 €
210-874/000-002	Kendinden yapışkanlı, şerit	Sarı	1	205,83 €
210-880	Kendinden yapışkanlı, şerit	Beyaz	1	125,28 €
210-880/000-002	Kendinden yapışkanlı, şerit	Sarı	1	166,93 €
210-882	Kendinden yapışkanlı, şerit, Siemens ET200 için	Beyaz	1	142,84 €
210-882/000-002	Kendinden yapışkanlı, şerit, Siemens ET200 için	Sarı	1	184,25 €
CİHAZ ETİKETLERİ				
210-805	15x6 mm polyester etiket, kendinden yapışkanlı, 3000 adet/rulo	Beyaz	1	73,16 €
210-805/000-002	15x6 mm polyester etiket, kendinden yapışkanlı, 3000 adet/rulo	Sarı	1	87,73 €
210-806	15x9 mm polyester etiket, kendinden yapışkanlı, 3000 adet/rulo	Beyaz	1	82,63 €
210-806/000-002	15x9 mm polyester etiket, kendinden yapışkanlı, 3000 adet/rulo	Sarı	1	92,54 €
210-807	20x8 mm polyester etiket, kendinden yapışkanlı, 3000 adet/rulo	Beyaz	1	82,63 €
210-807/000-002	20x8 mm polyester etiket, kendinden yapışkanlı, 3000 adet/rulo	Sarı	1	92,54 €
210-808	9,5x25 mm polyester etiket, kendinden yapışkanlı, 1500 adet/rulo	Beyaz	1	55,28 €
210-810	5x35 mm polyester etiket, 1500 adet/rulo	Beyaz	1	59,20 €
210-811	20x8 mm tekstil etiket, kendinden yapışkanlı, 3000 adet/rulo	Beyaz	1	432,96 €
210-811/000-002	20x8 mm tekstil etiket, kendinden yapışkanlı, 3000 adet/rulo	Sarı	1	484,73 €
210-812	25x50 mm polyester etiket, kendinden yapışkanlı, 500 adet/rulo	Gümüş	1	175,72 €
210-831	2,3 mm, 9 sıra polyester, MCS ve PCB klemensler için yapışkanlı, 25m.	Beyaz	1	72,51 €
210-832	3 mm ve 9 sıra polyester, MCS ve PCB klemensler için yapışkanlı, 25m.	Beyaz	1	72,51 €
210-833	6 mm ve 5 sıra polyester, yapışkanlı, şerit etiket, 25m.	Beyaz	1	72,51 €
210-834	5 mm ve 5 sıra polyester, yapışkanlı, şerit etiket, 25m.	Beyaz	1	72,51 €
BUTON ETİKETLERİ				
210-850	26,5x18 mm etiket, yarı şeffaf yapışkanlı, 1.000 adet/rulo	Gümüş	1	361,20 €
210-851	26,5x18 mm şeffaf kapak, 100 adet,	Şeffaf	1	103,89 €
210-852	27x19 mm kalıcı yapışkanlı etiket, 350 adet/rulo,	Gümüş	1	469,44 €
210-853	27x19 mm etiket taşıyıcı, 100 adet,	Siyah	1	72,49 €
210-854	28x28 mm polyester, kalıcı yapışkanlı, 500 adet/rulo,	Gümüş	1	275,91 €
210-855	27x18 mm kalıcı yapışkanlı etiket, 350 adet/rulo,	Gümüş	1	453,73 €
210-856	27,5x17,5 mm, yarı şeffaf yapışkanlı, 1.000 adet/rulo,	Gümüş	1	361,20 €
210-857	27,5x17,5 mm şeffaf kapak, 100 adet,	Şeffaf	1	103,89 €
210-858	22x22 mm, yarı şeffaf yapışkanlı, her ruloda 1.000 adet etiket	Gümüş	1	210,34 €
210-859	22x22 mm, yarı şeffaf yapışkanlı, 100 kapak	Şeffaf	1	103,89 €
210-860	27x27 mm, yarı şeffaf yapışkanlı, her ruloda 1.000 adet etiket	Gümüş	1	248,61 €
210-861	27x27 mm, 100 kapak	Şeffaf	1	103,89 €
210-862	27x12,5 mm, yarı şeffaf yapışkanlı, her ruloda 1.000 adet	Gümüş	1	199,93 €



2009-110



210-702



210-805/000-002



211-855



2009-821 ve 211-812



211-835



210-807/000-002



210-803



5119-991x

ETİKETLEME SİSTEMLERİ ve AKSESUARLARI

Ürün Kodu	Açıklama	Kesit	Paket	Birim Fiyat
210-863	27x12.5 mm, 100 kapak	Şeffaf	1	103,89 €
Y 5119-4260	30x45 mm, kendiliğinden yapışkanlı buton etiketi, 120 adet	Gümüş	1	106,00 €
5119-9790	KS 15/27, 15x27mm beyaz etiket	-	480	0,552 €
5119-9800	BTK 22,5, 22,5mm buton için 15x27mm etiket alanlı yapışkan taşıyıcı	-	500	2,312 €
5119-9802	TA 15/27, 15x27mm şeffaf kapak	-	480	0,67 €
5119-9818	11x27 mm etiketler için şeffaf kapaklı, yapışkanlı taşıyıcı	-	100	0,436 €
5119-9820	18x32 mm etiketler için şeffaf kapaklı, yapışkanlı taşıyıcı	-	100	0,728 €
5119-9823	15x49 mm etiketler için şeffaf kapaklı, yapışkanlı taşıyıcı	-	100	0,602 €



5119-4260

KABLO ETİKETLEMESİ

211-121	23 mm uzunluk, beyaz, termal için, 3000 adetlik rulo	-	1	697,46 €
211-150	8mm kablo çapı max., A4 sayfa, lazer yazıcı için 70 sayfa/adet	-	20 sayfa	12,50 €
211-151	14mm kablo çapı max., A4 sayfa, lazer yazıcı için 32 sayfa/adet	-	25 sayfa	11,18 €
211-161	0,75-1,5mm ² kablo için içten geçmeli 2000 adetlik rulo	-	1	477,30 €
211-162	2,5-6mm ² kablo için içten geçmeli 2000 adetlik rulo	-	1	477,30 €
211-811	12x4 mm, her ruloda 2.500 adet etiket	Beyaz	1	627,80 €
211-812	12 mm uzunluk, kablo çapı 1.4-5 mm	Şeffaf	1	172,00 €
211-813	12 mm uzunluk, kablo çapı 5-11 mm	Şeffaf	1	137,60 €
211-821	23x4 mm, her ruloda 2.500 adet etiket	Beyaz	1	627,80 €
211-823	23 mm uzunluk, kablo çapı 1.4-5 mm	Şeffaf	1	163,40 €
211-824	23 mm uzunluk, kablo çapı 5-11 mm	Şeffaf	1	85,14 €
211-835	25x20 mm kablo bağı ile kullanılan 500 adet/rulo (1 sıra)	Beyaz	1	78,26 €
211-836	117,5x15 mm kablo bağı ile kullanılan 800 adet/rulo (2 sıra)	Beyaz	1	860,00 €
211-836/000-002	117,5x15 mm kablo bağı ile kullanılan 800 adet/rulo (2 sıra)	Sarı	1	860,00 €
211-855	18x9 mm lamine 1000 adet/rulo	Beyaz	1	45,58 €
211-856	23x12 mm lamine 1000 adet/rulo	Beyaz	1	50,74 €
211-857	44x18 mm lamine 500 adet/rulo	Beyaz	1	95,63 €
211-861	23x5 mm içten geçmeli kablo etiketi 1000 adet/rulo	Beyaz	1	79,52 €
211-862	26x7 mm içten geçmeli kablo etiketi 1000 adet/rulo	Beyaz	1	79,52 €
211-863	41x11 mm içten geçmeli kablo etiketi 1000 adet/rulo	Beyaz	1	218,50 €



Sarmal tip kablo etiketi uygulaması
211-150 ve 151



211-121



211-150



211-161
211-162

ŞEFFAF KABLO ETİKET KILIFLARI VE ETİKETLERİ

5119-9768	KT 2/12, 0,75 - 2,5 mm ² iletkenler için, 12 mm uzunluk, 2000 adet	-	1	126,00 €
5119-9770	KT 3/12, 2,5 - 6 mm ² iletkenler için, 12 mm uzunluk, 1000 adet	-	1	74,75 €
5119-9775	KT 2/23, 0,75 - 2,5 mm ² iletkenler için, 23 mm uzunluk, 1000 adet	-	1	75,75 €
5119-9777	KT 3/23, 2,5 - 6 mm ² iletkenler için, 23 mm uzunluk, 1000 adet	-	1	100,75 €
5119-9785	KS 4/12, 12 mm, beyaz / sarı, plotter için 57 etiket içeren 1 plaka	-	18 adet	9,738 €
5119-9788	KS 4/23, 23 mm, beyaz / sarı, plotter için 34 etiket içeren plaka	-	30	8,662 €
Y 5119-9969	4x12 mm şerit etiket, SmartPrinter için, 2000 adet	Beyaz	1	110,00 €
Y 5119-9971	4x23 mm şerit etiket, SmartPrinter için, 1000 adet	Beyaz	1	95,00 €

MAKARON KABLO ETİKETİ - TERMAL YAZICI İÇİN

5131-2734	3,5 mm iç çap, 0,75 - 1,5mm ² kablo için kullanılabilir, 100 metre rulo	Sarı	1 paket	98,75 €
Y 5120-0402	3,5 mm iç çap, 0,75 - 1,5mm ² kablo için kullanılabilir, 100 metre rulo	Beyaz	1 paket	98,75 €
5119-9910	4,8 mm iç çap, 2,5 - 6mm ² kablo için kullanılabilir, 100 metre rulo	Sarı	1 paket	132,75 €
Y 5119-9902	4,8 mm iç çap, 2,5 - 6mm ² kablo için kullanılabilir, 100 metre rulo	Beyaz	1 paket	98,75 €
5119-9912	6,4 mm iç çap, 4 - 10mm ² kablo için kullanılabilir, 100 metre rulo	Sarı	1 paket	142,50 €
5120-0444	9,5 mm iç çap, 10 - 16mm ² kablo için kullanılabilir, 100 metre rulo	Sarı	1 paket	187,50 €
5119-9914	16 mm iç çap, 25 - 50mm ² kablo için kullanılabilir, 100 metre rulo	Sarı	1 paket	244,50 €

WMB ETİKETLEME SİSTEMİ - YATAY ETİKETLEME

793-4501	4-4.2mm, etiket sayfası, baskısız, beyaz	-	1	5,05 €
793-4502	4-4.2mm 1... 10 (10x)	-	1	5,72 €
793-4503	4-4.2mm 11...20 (10x)	-	1	5,72 €
793-4504	4-4.2mm 21...30 (10x)	-	1	5,72 €
793-4505	4-4.2mm 31...40 (10x)	-	1	5,72 €



5119-9969



Renkli klemens etiketleri için satış temsilcinizden bilgi alabilirsiniz.

ETİKETLEME

ETİKETLEME SİSTEMLERİ ve AKSESUARLARI

Ürün Kodu	Açıklama	Kesit	Paket	Birim Fiyat
793-4506	4-4.2mm 41...50 (10x)	-	1	5,72 €
793-4507	4-4.2mm 51...100 (2x)	-	1	5,72 €
793-4566	4-4.2mm 1...50 (2x)	-	1	5,72 €
793-4569	4-4.2mm 51...60 (10x)	-	1	5,72 €
793-4570	4-4.2mm 61...70 (10x)	-	1	5,72 €
793-4571	4-4.2mm 71...80 (10x)	-	1	5,72 €
793-4572	4-4.2mm 81...90 (10x)	-	1	5,72 €
793-4573	4-4.2mm 91...100 (10x)	-	1	5,72 €
ÖZEL YAZIM ETİKET (793-4501 yada 793-5501 ile)				
793-5472	5-5.2mm L1,L2,L3,N,PE,L1,L2,L3,N,PE (10x)	-	1	5,72 €
793-5501	5-5.2mm, etiket sayfası, baskısız, beyaz	-	1	5,35 €
793-5502	5-5.2mm 1...10 (10x)	-	1	5,72 €
793-5503	5-5.2mm 11...20 (10x)	-	1	5,72 €
793-5504	5-5.2mm 21...30 (10x)	-	1	5,72 €
793-5505	5-5.2mm 31...40 (10x)	-	1	5,72 €
793-5506	5-5.2mm 41...50 (10x)	-	1	5,72 €
793-5507	5-5.2mm 51...100 (2x)	-	1	5,72 €
793-5544	5-5.2mm R,S,T,U,V,W,X,Y,Z,Mp (10x)	-	1	5,72 €
793-5545	5-5.2mm A,B,P,N,PE,PEN,L1,L1,L3 (10x)	-	1	5,72 €
793-5566	5-5.2mm 1...50 (2x)	-	1	5,72 €
793-5569	5-5.2mm 51...60 (10x)	-	1	5,72 €
793-5570	5-5.2mm 61...70 (10x)	-	1	5,72 €
793-5571	5-5.2mm 71...80 (10x)	-	1	5,72 €
793-5572	5-5.2mm 81...90 (10x)	-	1	5,72 €
793-5573	5-5.2mm 91...100 (10x)	-	1	5,72 €
WMB ETİKETLEME SİSTEMİ - DİKEY ETİKETLEME				
793-4501	4-4.2mm, etiket sayfası, baskısız, beyaz	-	1	5,05 €
793-4602	4-4.2mm 1... 10 (10x)	-	1	5,72 €
793-4603	4-4.2mm 11...20 (10x)	-	1	5,72 €
793-5501	5-5.2mm, etiket sayfası, baskısız, beyaz	-	1	5,35 €
793-5602	5-5.2mm 1... 10 (10x)	-	1	5,72 €
793-5603	5-5.2mm 11...20 (10x)	-	1	5,72 €
793-5604	5-5.2mm 21...30 (10x)	-	1	5,72 €
793-5605	5-5.2mm 31...40 (10x)	-	1	5,72 €
209-112	Grup etiket taşıyıcı, 10 mm, durdurucuya takılır	-	50	0,42 €
209-114	209-113 için şeffaf kapak	-	50	0,45 €
209-145	10 mm grup etiket taşıyıcı, WMB yuvasına takılır	-	50	0,80 €
249-105	Grup etiket taşıyıcı, açılı, WMB yuvasına takılır	-	25	0,37 €
249-119	Grup etiket taşıyıcı, yüksekliği ayarlanabilir, durdurucuya takılır	-	25	0,36 €
249-120	Grup etiket taşıyıcı, yüksekliği ayarlanabilir, durdurucuya takılır	-	25	0,53 €
285-442	Power Clamp için etiketleme adaptörü (35/50/70/95mm2)	-	25	0,25 €
2002-161	TopJob S için köprü yuvasına takılabilir şerit etiket adaptörü	-	25	1,45 €
2009-163	Grup etiket taşıyıcı, 12 mm, yüksekliği ayarlanabilir, durdurucuya takılır	-	25	1,22 €
2009-193	Grup etiket taşıyıcı, 15 mm, köprü yuvasına takılır	-	25	0,45 €
2009-198	TopJob S 2002-2XXX için yandan takmalı şerit etiket adaptörü	-	25	0,43 €
ETİKETLEME SAYFALARI A4				
210-331	182 mm uzunluk, 2,3 mm yükseklik, 100 şerit/sayfa	-	1	25,78 €
210-332	182 mm uzunluk, 3 mm yükseklik, 80 şerit/sayfa	-	1	25,08 €
210-333	182 mm uzunluk, 5 mm yükseklik, 48 şerit/sayfa	-	1	25,50 €
210-334	182 mm uzunluk, 6 mm genişlik, 40 şerit/sayfa, 260-1-2 serisi için	-	1	25,78 €
210-335	182 mm uzunluk, 9 mm genişlik, 25 şerit/sayfa	-	1	25,78 €



793-4506



793-5502

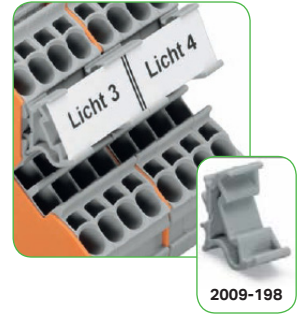

2009-198



285-442



210-334



2009-163 Grup Etiket Taşıyıcı, 12 mm, yüksekliği ayarlanabilir, durdurucuya takılır



209-112 Grup Etiket Taşıyıcı, 10 mm, durdurucuya takılır 209-113 ve 209-114 ile

Şerit Etiketleme Kazandırır

- 1- Aynı sayıda klemens için yaklaşık 6 kat montaj zamanından
- 2-Birim etiketleme maliyetinden
- 3-Grup etiketine harcayacağınız paradan
- 4-Silinme, düşüp kaybolma derdi olmadığından servisten KAZANDIRIR.

EL ALETLERİ ve PANO MALZEMELERİ

EL ALETLERİ, TAŞIYICI RAY ve KABLO KANALLARI

Ürün Kodu	Açıklama	Kesit	Paket	Birim Fiyat
EL ALETLERİ				
206-503	Microstrip kablo soyucu için yedek bıçak	-	1	8,04 €
210-657	İzoleli tornavida, 3,5 x 0,5 mm, kısa saplı tip	-	1	10,93 €
210-658	İzoleli tornavida, 3,5 x 0,5 mm, kısa saplı ve açılı tip	-	1	12,66 €
210-719	İzoleli tornavida, 2,5 x 0,4 mm, tip 1, 2001 serisi klemens için	-	1	11,31 €
210-720	İzoleli tornavida, 3,5 x 0,5 mm, tip 2	-	1	12,33 €
210-721	İzoleli tornavida, 5,5 x 0,8 mm, tip 3	-	1	21,17 €
210-722	İzoleli tornavida seti, tip 1 - 3	-	1	44,80 €
2009-309	İzoleli çift taraflı tornavida, 3,5mm ve 2,5mm ağızlı	-	1	25,13 €
2009-310	İzoleli çift taraflı tornavida, 3,5mm ve 5,5mm ağızlı	-	1	25,13 €
TAŞIYICI RAY ve AKSESUARLARI				
209-109	35 mm ray başı koruma kapağı	-	25	2,33 €
210-111	Çelik taşıyıcı ray, 15x5,5 mm, 1 mm kalınlık, delikli, 2 m	-	2 metre	14,33 €
210-112	Çelik taşıyıcı ray, 35x7,5 mm, 1 mm, delikli, 100kA kapasiteli, 2 m	-	2 metre	9,61 €
210-113	Çelik taşıyıcı ray, 35x7,5 mm, 1 mm kalınlık, deliksiz, 2 m	-	2 metre	8,84 €
210-114	Çelik taşıyıcı ray, 35x15 mm, 1,5 mm kalınlık, deliksiz, 2 m	-	2 metre	17,43 €
210-118	Çelik taşıyıcı ray, 35x15 mm, 2,3 mm kalınlık, deliksiz, 2 m	-	2 metre	45,79 €
210-133	10x3 mm bakır bara, 1m, IN 140 A	-	1 metre	22,10 €
210-148	35° açılı ray taşıyıcı destek, vidasız	-	10	6,31 €
210-149	M 5x8 vida	-	100	1,36 €
210-196	Alüminyum taşıyıcı ray, 35x7,5 mm, 1,5 mm kalınlık, deliksiz, 2 m	-	2 metre	39,56 €
210-197	Çelik taşıyıcı ray, 35x15 mm, 1,5 mm kalınlık, delikli, 2 m	-	2 metre	18,70 €
210-295	Çelik taşıyıcı ray, 15x5,5 mm, 1 mm kalınlık, deliksiz, 2 m	-	2 metre	13,29 €
210-296	Alüminyum taşıyıcı ray, 15x5,5 mm, 1 mm kalınlık, deliksiz, 2 m	-	2 metre	38,18 €
5119-9966	35° açılı ray taşıyıcı destek	-	20	3,69 €
PANO AKSESUARLARI				
709-591	Pano aksesuar kutusu, ray montaj	-	1	4,42 €



210-722



2009-310



2009-309



210-112



709-591

246 serisi uygulama örnekleri

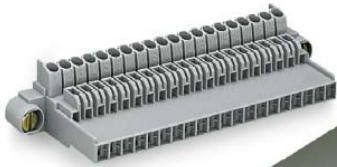

246-101

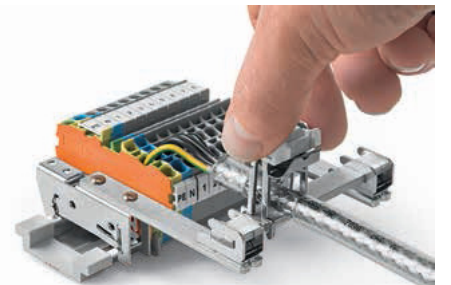
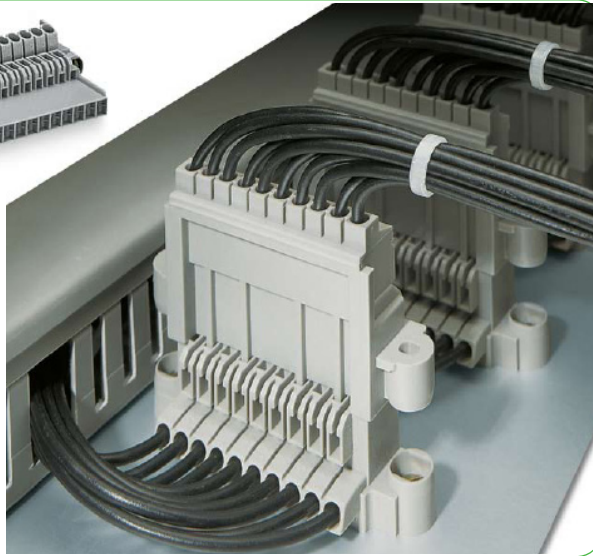

ÖZEL KONNEKTÖRLER

ÖZEL TİP KLEMENS ve KONNEKTÖRLER

Ürün Kodu	Açıklama	Kesit	Paket	Birim Fiyat
EKRANLAMA KLEMENSLERİ				
790-108	Ekranlama klemensi, 11 mm genişliğinde	8	50 (5x10)	5,74 €
790-110	Topraklama taşıyıcı, 10 mm x 3 mm kalay kaplı bakır 15 mm bara	-	25	7,38 €
790-112	Topraklama taşıyıcı, 10 mm x 3 mm kalay kaplı bakır 25 mm bara	-	25	7,49 €
790-114	Topraklama taşıyıcı, 10 mm x 3 mm kalay kaplı bakır 45 mm bara	-	25	7,67 €
790-116	Ekranlama klemensi, 19 mm genişliğinde	7 - 16	50 (5x10)	6,58 €
790-124	Ekranlama klemensi, 27 mm genişliğinde	6 - 24	50 (5x10)	6,79 €
790-140	Ekranlama klemensi, 43 mm genişliğinde	40	50 (5x10)	7,79 €
790-208	Ekranlama klemensi, 12,4 mm genişliğinde, 3-8mm çap için	3 - 8	50	5,97 €
790-216	Ekranlama klemensi, 21,8 mm genişliğinde, 5-16mm çap için	5 - 16	25	7,82 €
790-220	Ekranlama klemensi, 30 mm genişliğinde, 5-20mm çap için	5 - 20	25	9,94 €
790-300	Bus bar taşıyıcı düz (10 mm x 3 mm bakır bara için)	-	10	10,07 €
790-301	Bus bar taşıyıcı açılı (10 mm x 3 mm bakır bara için)	-	10	10,70 €
791-107	Ekranlama klemensi, 10 mm genişliğinde, 1,5 - 6,5 mm çap için	6,5	50	5,09 €
791-111	Ekranlama klemensi, 17 mm genişliğinde, 5 - 11 mm çap için	11	50	5,99 €
791-117	Ekranlama klemensi, 23 mm genişliğinde, 10 - 17 mm çap için	17	50	10,09 €
791-124	Ekranlama klemensi, 30 mm genişliğinde, 16 - 24 mm çap için	24	50	11,60 €
730 SERİSİ ASANSÖR KONNEKTÖRLERİ				
730-103	3 kutuplu IDC soket, turuncu	1,5	50	3,19 €
730-106	6 kutuplu IDC soket	1,5	50	2,75 €
730-113	3 kutuplu fiş, turuncu	2,5	50	3,11 €
730-116	6 kutuplu fiş, gri	2,5	50	5,18 €
730-123	3 kutuplu IDC soket, turuncu, sabitleme flanşlı	1,5	50	3,19 €
730-126	6 kutuplu IDC soket, sabitleme flanşlı	1,5	50	2,75 €
PANO BAĞLANTISI İÇİN FİŞ SOKET KLEMENSLERİ				
246-101	20 kutuplu erkek konnektör	2,5	15	37,856 €
246-102	20 kutuplu dişi konnektör	2,5	15	40,536 €
246-131	10 kutuplu erkek konnektör	2,5	30	19,096 €
246-132	10 kutuplu dişi konnektör	2,5	30	20,10 €
LİNEER FLUORESAN/LED ARMATÜR KONNEKTÖRLERİ				
267-113	Lineer armatür için faz seçimli dişi konnektör, 3 kutuplu	-	500	3,94 €
267-114	Lineer armatür için faz seçimli dişi konnektör, 4 kutuplu	-	500	5,13 €
267-115	Lineer armatür için faz seçimli dişi konnektör, 5 kutuplu	-	500	6,29 €
267-123	Lineer armatür için faz seçimli dişi konnektör, topraklamalı, 3 kutuplu	-	500	3,18 €
267-124	Lineer armatür için faz seçimli dişi konnektör, topraklamalı, 4 kutuplu	-	500	4,30 €
267-125	Lineer armatür için faz seçimli dişi konnektör, topraklamalı, 5 kutuplu	-	500	5,36 €
267-140	Armatür için iletken taşıyıcı konnektör, 5 kutuplu, üst parça	-	500	0,42 €
267-141	Armatür için iletken taşıyıcı konnektör, 5 kutuplu, alt parça	-	500	0,68 €
267-163	Lineer armatür için faz seçimli dişi konnektör, 3 kutuplu	-	500	3,82 €
267-164	Lineer armatür için faz seçimli dişi konnektör, 4 kutuplu	-	500	4,90 €
267-165	Lineer armatür için faz seçimli dişi konnektör, 5 kutuplu	-	250	6,01 €
267-166	Lineer armatür için faz seçimli dişi konnektör, 6 kutuplu	-	500	7,08 €
267-167	Lineer armatür için faz seçimli dişi konnektör, 7 kutuplu	-	500	8,16 €
267-313	Lineer armatür için faz seçimli dişi konnektör, 3 kutuplu	-	50	2,67 €
267-314	Lineer armatür için faz seçimli dişi konnektör, 4 kutuplu	-	50	3,36 €
267-315	Lineer armatür için faz seçimli dişi konnektör, 5 kutuplu	-	50	4,00 €
267-412	Konnektör tabanı, 267-435 ve 437 için	-	250	0,65 €
267-422	Doğrudan topraklama tabanı, 267-435 ve 437 için	-	250	0,78 €
267-435	Lineer armatür için faz seçimli dişi konnektör, 5 kutuplu	-	50	1,04 €
267-437	Lineer armatür için faz seçimli dişi konnektör, 7 kutuplu	-	50	1,29 €
267-501	Lineer armatür için faz seçimli dişi konnektör, 5 kutuplu	-	50	3,36 €
267-510	Lineer armatür için faz seçimli erkek konnektör, 7 kutuplu	-	50	4,20 €
272-581	1x0,75mm ² + 1x2,5mm ² / 2x2,5mm ² , butonsuz, 1 kutuplu	-	1000	0,43 €
272-582	1x0,75mm ² + 1x2,5mm ² / 2x2,5mm ² , butonsuz, 2 kutuplu	-	1000	0,70 €
272-583	1x0,75mm ² + 1x2,5mm ² / 2x2,5mm ² , butonsuz, 3 kutuplu	-	500	1,10 €
272-584	1x0,75mm ² + 1x2,5mm ² / 2x2,5mm ² , butonsuz, 4 kutuplu	-	500	1,35 €
272-585	1x0,75mm ² + 1x2,5mm ² / 2x2,5mm ² , butonsuz, 5 kutuplu	-	500	1,60 €



790-114



730-xxx



790-208



790-216



790-220



267-167



267-501



267-510

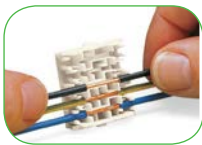

İzolesi açılmış iletkeni kablo yuvasına yerleştirin. Yuva standart soket yerine kullanılır.



Ardından kapağı kapatın.



Diğer tarafta sokete kabloları takın.



Soketi kablo yuvasına takınız.

AYDINLATMA KONNEKTÖRLERİ

Ürün Kodu	Açıklama	Kesit	Paket	Birim Fiyat
294 SERİSİ ARMATÜR KLEMENSLERİ				
294-370	Gerilim azaltıcı, geçme ayaklı	4,5 - 12	500	0,50 €
294-375	Gerilim azaltıcı, geçme ayaklı, vidalı	4,5 - 12	500	0,50 €
294-383	Kablo koruma kapağı (min 3x0,5mm ² , max 5x2,5mm ² yada 7x1,5mm ²)	2,5	50	0,36 €
294-5002	2 kutuplu, baskısız, geçme ayaklı	2,5	1000	0,48 €
294-5003	3 kutuplu, baskısız, geçme ayaklı	2,5	500	0,77 €
294-5004	4 kutuplu, baskısız, geçme ayaklı	2,5	500	1,01 €
294-5005	5 kutuplu, baskısız, geçme ayaklı	2,5	250	1,28 €
294-5012	2 kutuplu, N / L, geçme ayaklı	2,5	1000	0,48 €
294-5013	3 kutuplu, N / PE / L, geçme ayaklı	2,5	500	0,77 €
294-5015	5 kutuplu, L3/L2/L1/PE/N, geçme ayaklı	2,5	250	1,28 €
294-5032	2 kutuplu, - / +, geçme ayaklı	2,5	1000	0,48 €
294-5035	5 kutuplu, DA+/DA-/L/PE/N, geçme ayaklı	2,5	250	1,28 €
294-5043	3 kutuplu, 3 / 2 / 1, geçme ayaklı	2,5	500	0,77 €
294-5055	5 kutuplu, 3 / N / PE / 1 / 2, geçme ayaklı	2,5	250	1,28 €
294-5072	2 kutuplu, DA+/DA- geçme ayaklı	2,5	1000	0,48 €
294-5113	3 kutuplu, N / PE / L, geçme ayaklı, geçmeli PE	2,5	500	0,87 €
294-5114	4 kutuplu, 1 / 2 / PE / N, geçme ayaklı, geçmeli PE	2,5	500	1,11 €
294-5124	4 kutuplu, L / L / PE / N, geçme ayaklı, geçmeli PE	2,5	500	1,11 €
294-5413	3 kutuplu, N / PE / L, geçme ayaklı, vidalı PE	2,5	500	0,90 €
294-5415	5 kutuplu, L3/L2/L1/PE/N, geçme ayaklı, vidalı PE	2,5	250	1,42 €
294-5424	4 kutuplu, L / L / PE / N, geçme ayaklı, vidalı PE	2,5	500	1,15 €
294-5435	5 kutuplu, DA+ / DA- / L / PE / N, geçme ayaklı, vidalı PE	2,5	250	1,42 €
294-5455	5 kutuplu, 3 / N / PE / 1 / 2, geçme ayaklı, vidalı PE	2,5	250	1,42 €
294-8013	Linect 3 kutuplu	2,5	500	0,82 €
294-8022	Linect 2 kutuplu	2,5	1000	0,52 €
294-8035	Linect 5 kutuplu, DA+/DA-/L/PE/N	2,5	250	1,34 €
294-8113	Linect 3 kutuplu, N / PE / L , geçmeli PE	2,5	500	0,92 €
294-8413	Linect 3 kutuplu, N / PE / L , vidalı PE	2,5	500	0,94 €
294-8435	Linect 5 kutuplu, DA+/DA-/L/PE/N, vidalı PE	2,5	250	1,49 €
770-6223	Li-nect 3 kutuplu, L / PE / N	-	25	7,83 €
770-7105	Li-nect 5 kutuplu, DALI için N/ PE / L / DA+ / DA-	-	20	12,21 €
770-7502	Li-nect 2 kutuplu, L / N	-	25	6,64 €
770-7505	Li-nect 5 kutuplu, N/ PE / L / N' / L'	-	20	12,21 €



294-370



294-375

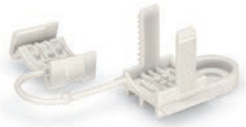
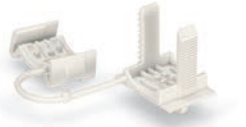

294-383

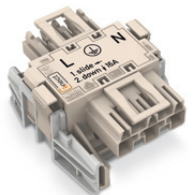

770-6223

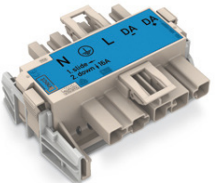

770-7105

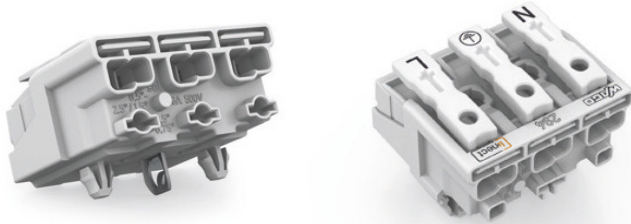

Topraklama montaj şekilleri



Li-nect montaj şekli

BUAT KLEMENSLERİ

BİNA TESİSAT KLEMENS ve KONNEKTÖRLERİ

Ürün Kodu	Açıklama	Kesit	Paket	Birim Fiyat
BUAT KLEMENSLERİ				
773-106	6 x 2,5 mm2 buat klemensi, mor / saydam	2,5	500	0,46 €
773-173	3 x 6 mm2 buat klemensi, kırmızı / saydam	6	500	0,81 €
773-332	773 serisi için sabitleme kartuşu	-	50	0,94 €
2273-202	2 x 2,5 mm2 buat klemensi	1,5	1000	0,156 €
2273-203	3 x 2,5 mm2 buat klemensi	2,5	1000	0,171 €
2273-204	4 x 2,5 mm2 buat klemensi	2,5	1000	0,215 €
2273-205	5 x 2,5 mm2 buat klemensi	2,5	1000	0,234 €
2273-208	8 x 2,5 mm2 buat klemensi	2,5	100	0,418 €
2273-500	2273 serisi için ray sabitleme kartuşu	-	50	0,76 €
221 SERİSİ ÇOK AMAÇLI KONNEKTÖR				
221-412	2 x 4 mm2 buat ve çok amaçlı klemens	4	1000	0,369 €
221-413	3 x 4 mm2 buat ve çok amaçlı klemens	4	500	0,471 €
221-415	5 x 4 mm2 buat ve çok amaçlı klemens	4	250	0,751 €
221-482	2 x 4 mm2 buat ve çok amaçlı klemens, EX ı için uygundur	4	1000	0,691 €
221-483	3 x 4 mm2 buat ve çok amaçlı klemens, EX ı için uygundur	4	500	0,818 €
221-485	5 x 4 mm2 buat ve çok amaçlı klemens, EX ı için uygundur	4	250	1,155 €
221-500	221 4 mm2 klemensler için ray montaj adaptörü	-	50	0,82 €
221-510	221 6 mm2 klemensler için ray montaj adaptörü	-	50	1,24 €
221-612	2 x 6 mm2 buat ve çok amaçlı klemens	6	500	0,767 €
221-613	3 x 6 mm2 buat ve çok amaçlı klemens	6	300	0,922 €
221-615	5 x 6 mm2 buat ve çok amaçlı klemens	6	150	1,533 €
221-682	2 x 6 mm2 buat ve çok amaçlı klemens, EX ı için uygundur	6	500	1,055 €
221-683	3 x 6 mm2 buat ve çok amaçlı klemens, EX ı için uygundur	6	300	1,225 €
221-685	5 x 6 mm2 buat ve çok amaçlı klemens, EX ı için uygundur	6	150	1,810 €
221 SERİSİ TAŞIYICI MODÜL				
221-502	Taşıyıcı modül, iki iletkenli konnektörler için, vidalı, beyaz	-	50 (5x10)	0,64 €
221-502/000-004	Taşıyıcı modül, iki iletkenli konnektörler için, vidalı, siyah	-	50 (5x10)	0,83 €
221-503	Taşıyıcı modül, üç iletkenli konnektörler için, vidalı, beyaz	-	50 (5x10)	0,87 €
221-503/000-004	Taşıyıcı modül, üç iletkenli konnektörler için, vidalı, siyah	-	50 (5x10)	0,87 €
221-505	Taşıyıcı modül, beş iletkenli konnektörler için, vidalı, beyaz	-	50 (5x10)	1,03 €
221-505/000-004	Taşıyıcı modül, beş iletkenli konnektörler için, vidalı, siyah	-	50 (5x10)	1,03 €
221-512	Taşıyıcı modül, ikili konnektörler için, geçme ayaklı, yatay bağlantı, beyaz	-	50 (5x10)	0,83 €
221-512/000-004	Taşıyıcı modül, ikili konnektörler için, geçme ayaklı, yatay bağlantı, siyah	-	50 (5x10)	0,83 €
221-513	Taşıyıcı modül, üçlü konnektörler için, geçme ayaklı, yatay bağlantı, beyaz	-	50 (5x10)	0,87 €
221-513/000-004	Taşıyıcı modül, üçlü konnektörler için, geçme ayaklı, yatay bağlantı, siyah	-	50 (5x10)	0,87 €
221-515	Taşıyıcı modül, beşli konnektörler için, geçme ayaklı, yatay bağlantı, beyaz	-	50 (5x10)	1,03 €
221-515/000-004	Taşıyıcı modül, beşli konnektörler için, geçme ayaklı, yatay bağlantı, siyah	-	50 (5x10)	1,03 €
221-522	Taşıyıcı modül, ikili konnektörler için, geçme ayaklı, dikey bağlantı, beyaz	-	50 (5x10)	0,83 €
221-522/000-004	Taşıyıcı modül, ikili konnektörler için, geçme ayaklı, dikey bağlantı, siyah	-	50 (5x10)	0,83 €
221-523	Taşıyıcı modül, üçlü konnektörler için, geçme ayaklı, dikey bağlantı, beyaz	-	50 (5x10)	0,87 €
221-523/000-004	Taşıyıcı modül, üçlü konnektörler için, geçme ayaklı, dikey bağlantı, siyah	-	50 (5x10)	0,87 €
221-525	Taşıyıcı modül, beşli konnektörler için, geçme ayaklı, dikey bağlantı, beyaz	-	50 (5x10)	1,03 €
221-525/000-004	Taşıyıcı modül, beşli konnektörler için, geçme ayaklı, dikey bağlantı, siyah	-	50 (5x10)	1,03 €
222-412	2 x 2,5 mm2 buat ve çok amaçlı klemens	2,5	500	0,344 €
222-413	3 x 2,5 mm2 buat ve çok amaçlı klemens	2,5	500	0,433 €
222-415	5 x 2,5 mm2 buat ve çok amaçlı klemens	2,5	400	0,706 €
ZİL ve SESLENDİRME TESİSATI KONNEKTÖRLERİ				
243-112	243 serisi için sabitleme kartuşu, 4 konnektörlük	-	50	0,39 €
243-113	243 serisi için sabitleme kartuşu, 6 konnektörlük	-	50	0,43 €
243-131	Bacağı lehimli pin, 11 mm yükseklik için	-	1000	0,04 €
243-204	4 x 0,8 mm2 konnektör, koyu gri	0,6 - 0,8	1000	0,25 €
243-208	8 x 0,8 mm2 konnektör, koyu gri	0,6 - 0,8	1000	0,37 €
243-211	2 x 4 iletkenli modüler KNX/EIB konnektörü, koyu gri - kırmızı	0,6 - 0,8	500	0,58 €
243-212	2 x 4 iletkenli modüler KNX/EIB konnektörü, açık gri - sarı	0,6 - 0,8	500	0,58 €
243-504	4 x 0,8 mm2 konnektör, sarı	0,6 - 0,8	1000	0,24 €
243-508	8 x 0,8 mm2 konnektör, sarı	0,6 - 0,8	1000	0,37 €
243-804	4 x 0,8 mm2 konnektör, kırmızı	0,6 - 0,8	1000	0,24 €
243-808	8 x 0,8 mm2 konnektör, kırmızı	0,6 - 0,8	1000	0,37 €



873 serisi flouresan yada downlight aydınlatma armatürlerinin tak/ çıkar bağlantısı için geliştirilmiş tesisat tarafı 2x4mm² ve armatür tarafı 0,75mm² olan 2 yada 3 kutuplu aydınlatma konnektörüdür. Tek damarlı kablolar için...



Buat içerisine çok daha fazla sığdırmanız için boyutlar küçüldü



Tek damar yada çok damar 4 mm² ye kadar uygundur.



221 serisi 222 serisine göre %40 daha küçük. Ancak her türlü kablo için 4mm² ve 32A e kadar onayı ile daha güçlü. Buatlarda çok daha rahat çalışmak, şeffaf yapısı ile daha kolay bağlantı yapabilmek ve ergonomik açma kapama yapısı ile daha az güç ile daha faha güvenli bağlantı sağlamak için WAGO Mühendislerince sizin için geliştirildi.

AYDINLATMA ve TESİSAT KONNEKTÖRLERİ

Ürün Kodu	Açıklama	Kesit	Paket	Birim Fiyat
AYDINLATMA KONNEKTÖRLERİ				
224-101	2,5 mm ² tek girişli aydınlatma konnektörü, gri	1,5 - 2,5	100	0,26 €
224-104	2,5 mm ² tek girişli aydınlatma konnektörü, siyah, 120°	1,5 - 2,5	100	0,36 €
224-112	2,5 mm ² çift girişli aydınlatma konnektörü, beyaz	1,5 - 2,5	100	0,30 €
224-114	2,5 mm ² çift girişli aydınlatma konnektörü, siyah, 120°	1,5 - 2,5	100	0,42 €
224-201	2,5 mm ² iki tarafı yaylı aydınlatma konnektörü, gri	0,5 - 2,5	50	0,71 €
FİŞ-PRİZ AYDINLATMA KONNEKTÖRÜ				
873-902	L+N kutuplu 2x4 mm ² ve 0,75 mm ² tek damar kablo için, kilitli	0,75 - 4	400	1,35 €
873-903	L+N+PE kutuplu 2x4 mm ² ve 0,75 mm ² tek damar için, kilitli	0,75 - 4	200	1,85 €
WINSTA MINI, MODÜLER TESİSAT KONNEKTÖRLERİ, 1,5mm², 16A, CAGE CLAMP® S YAYLI				
890-102	Dişi (soket) konnektör, 2 kutuplu, kablo muhafaza kapaklı	1,5	50	Sorunuz
890-103	Dişi (soket) konnektör, 3 kutuplu, kablo muhafaza kapaklı	1,5	50	Sorunuz
890-105	Dişi (soket) konnektör, 5 kutuplu, kablo muhafaza kapaklı	1,5	50	Sorunuz
890-112	Erkek (fiş) konnektör, 2 kutuplu, kablo muhafaza kapaklı	1,5	50	Sorunuz
890-113	Erkek (fiş) konnektör, 3 kutuplu, kablo muhafaza kapaklı	1,5	50	Sorunuz
890-115	Erkek (fiş) konnektör, 5 kutuplu, kablo muhafaza kapaklı	1,5	50	Sorunuz
890-205	Dişi (soket) konnektör, 5 kutuplu	1,5	50	Sorunuz
890-215	Erkek (fiş) konnektör, 5 kutuplu	1,5	50	Sorunuz
890-702	Ankastre Geçmeli tip, 2 kutuplu	1,5	50	Sorunuz
890-703	Ankastre Geçmeli tip, 3 kutuplu	1,5	100	Sorunuz
890-705	Ankastre Geçmeli tip, 5 kutuplu	1,5	50	Sorunuz
890-712	Ankastre Geçmeli tip erkek konnektör, 2 kutuplu	1,5	50	Sorunuz
890-713	Ankastre Geçmeli tip erkek konnektör, 3 kutuplu	1,5	100	Sorunuz
890-715	Ankastre Geçmeli tip erkek konnektör, 5 kutuplu	1,5	50	Sorunuz
WINSTA MIDI, MODÜLER TESİSAT KONNEKTÖRLERİ, 2x4mm², 25A, CAGE CLAMP® S YAYLI				
770-101	Konnektör kilidi, elle açılabilen tip	-	100 (4x25)	0,25 €
770-102/041-000	Dişi (soket) konnektör, 2 kutuplu, kablo muhafaza	0,5 - 4	25	4,42 €
770-103	Dişi (soket) konnektör, 3 kutuplu, kablo muhafaza kapaklı	0,5 - 4	25	3,17 €
770-104	Dişi (soket) konnektör, 4 kutuplu, kablo muhafaza kapaklı	0,5 - 4	25	5,28 €
770-105	Dişi (soket) konnektör, 5 kutuplu, kablo muhafaza kapaklı	0,5 - 4	25	7,04 €
770-112/041-000	Erkek (fiş) konnektör, 2 kutuplu, kablo muhafaza kapaklı	0,5 - 4	25	4,02 €
770-113	Erkek (fiş) konnektör, 3 kutuplu, kablo muhafaza kapaklı	0,5 - 4	25	2,91 €
770-114	Erkek (fiş) konnektör, 4 kutuplu, kablo muhafaza kapaklı	0,5 - 4	25	4,40 €
770-115	Erkek (fiş) konnektör, 5 kutuplu, kablo muhafaza kapaklı	0,5 - 4	25	6,82 €
770-202	Dişi (soket) konnektör, 2 kutuplu	0,5 - 4	100	1,84 €
770-203	Dişi (soket) konnektör, 3 kutuplu	0,5 - 4	100	2,22 €
770-204	Dişi (soket) konnektör, 4 kutuplu	0,5 - 4	50	3,10 €
770-205	Dişi (soket) konnektör, 5 kutuplu	0,5 - 4	50	3,87 €
770-212	Erkek (fiş) konnektör, 2 kutuplu	0,5 - 4	100	1,84 €
770-213	Erkek (fiş) konnektör, 3 kutuplu	0,5 - 4	100	2,10 €
770-214	Erkek (fiş) konnektör, 4 kutuplu	0,5 - 4	50	2,40 €
770-215	Erkek (fiş) konnektör, 5 kutuplu	0,5 - 4	50	2,82 €
770-383	Winsta 3 kutuplu montaj el aleti	-	1	18,70 €
770-606	T - tipi dağıtım konnektörü, 3 kutuplu	-	50	5,27 €
770-611	3 faz dağıtım konnektörü, faz seçim özellikli	0,5 - 4	10	20,86 €
770-621	T - tipi dağıtım konnektörü, 5 kutuplu	-	25	8,75 €
770-626	T - tipi dağıtım konnektörü, 4 kutuplu	-	25	6,97 €
770-631	Dağıtım kutusu, boş	0,5 - 4	1	sorunuz
770-633	H - tipi dağıtım konnektörü, 3 kutuplu	-	50	8,29 €
770-640	3 faz dağıtım konnektörü	0,5 - 4	10	32,68 €
770-703	Geçmeli tip, 3 kutuplu	0,5 - 4	100	3,10 €
770-704	Geçmeli tip, 4 kutuplu	0,5 - 4	100	4,12 €
770-705	Geçmeli tip, 5 kutuplu	0,5 - 4	100	5,15 €
770-713	Geçmeli tip erkek konnektör, 3 kutuplu	0,5 - 4	100	2,66 €
770-714	Geçmeli tip erkek konnektör, 4 kutuplu	0,5 - 4	25	3,53 €
770-715	Geçmeli tip erkek konnektör, 5 kutuplu	0,5 - 4	100	4,44 €

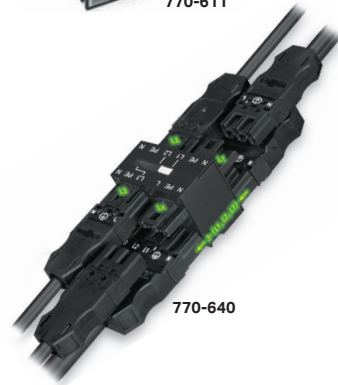

PCB KLEMENS ve KONNEKTÖRLERİ

Ürün Kodu	Açıklama	Kesit	Paket	Birim Fiyat
2059 SERİSİ 0,14 - 0,5mm² BAĞLANTI KESİTLİ, SMD PCB KLEMENS 160V/5A				
2059-301/998-403	1 kutuplu SMD klemens, bacak aralığı 3 mm, beyaz	0,14 - 0,50	2650	0,25 €
2059-302/998-403	2 kutuplu SMD klemens, bacak aralığı 3 mm, beyaz	0,14 - 0,50	1750	0,44 €
2059-303/998-403	3 kutuplu SMD klemens, bacak aralığı 3 mm, beyaz	0,14 - 0,50	1750	0,87 €
2059-901	1 kutuplu kuplaj aparatı, 15,3 mm	0,14 - 0,50	1500	0,24 €
2059-901/018-000	1 kutuplu kuplaj aparatı, 17,5 mm	0,14 - 0,50	1500	0,25 €
2059-901/021-000	1 kutuplu kuplaj aparatı, 20,5 mm	0,14 - 0,50	1500	0,27 €
2059-902	2 kutuplu kuplaj aparatı, 15,3 mm	0,14 - 0,50	500	0,45 €
2059-902/018-000	2 kutuplu kuplaj aparatı, 17,5 mm	0,14 - 0,50	500	0,46 €
2059-902/021-000	2 kutuplu kuplaj aparatı, 17,5 mm	0,14 - 0,50	500	0,50 €
2059-903	3 kutuplu kuplaj aparatı, 15,3 mm	0,14 - 0,50	375	0,66 €
2059-903/018-000	3 kutuplu kuplaj aparatı, 17,5 mm	0,14 - 0,50	375	0,67 €
2059-903/021-000	3 kutuplu kuplaj aparatı, 20,5 mm	0,14 - 0,50	375	0,70 €
2060 SERİSİ 0,2- 0,75mm² BAĞLANTI KESİTLİ, SMD PCB KLEMENS 160V/9A				
2060-451/998-404	1 kutuplu SMD klemens, bacak aralığı 4 mm, beyaz	0,2 - 0,75	1500	0,28 €
2060-452/998-404	2 kutuplu SMD klemens, bacak aralığı 4 mm, beyaz	0,2 - 0,75	1000	0,64 €
2060-453/998-404	3 kutuplu SMD klemens, bacak aralığı 4 mm, beyaz	0,2 - 0,75	750	0,87 €
2060-421/998-404	1 kutuplu SMD klemens, bacak aralığı 4 mm, siyah	0,2 - 0,75	1500	0,65 €
2060-422/998-404	2 kutuplu SMD klemens, bacak aralığı 4 mm, siyah	0,2 - 0,75	1000	0,97 €
2060-423/998-404	3 kutuplu SMD klemens, bacak aralığı 4 mm, siyah	0,2 - 0,75	750	1,43 €
2060-802/998-404	2 kutuplu SMD klemens, bacak aralığı 8 mm, beyaz, 630V 6kV	0,2 - 0,75	750	1,11 €
2060 SERİSİ 0,2- 0,75mm² BAĞLANTI KESİTLİ, PCB KLEMENS 160V/9A				
2060-1451/998-404	1 kutuplu SMD klemens, bacak aralığı 4 mm, beyaz	0,2 - 0,75	1200	0,72 €
2060-1452/998-404	2 kutuplu SMD klemens, bacak aralığı 4 mm, beyaz	0,2 - 0,75	750	1,15 €
2060-1453/998-404	3 kutuplu SMD klemens, bacak aralığı 4 mm, beyaz	0,2 - 0,75	550	1,73 €
2060-1471/998-404	1 kutuplu SMD klemens, bacak aralığı 4 mm, siyah	0,2 - 0,75	1200	0,72 €
2060-1472/998-404	2 kutuplu SMD klemens, bacak aralığı 4 mm, siyah	0,2 - 0,75	750	1,15 €
2060-1473/998-404	3 kutuplu SMD klemens, bacak aralığı 4 mm, siyah	0,2 - 0,75	550	1,73 €
2060-1852/998-404	2 kutuplu SMD klemens, bacak aralığı 8 mm, beyaz, 630V/6kV	0,2 - 0,75	1200	1,39 €
2060-1872/998-404	2 kutuplu SMD klemens, bacak aralığı 8 mm, siyah, 630V/6kV	0,2 - 0,75	1200	1,39 €
206-859	Montaj el aleti, 2059 serisi için	-	5	14,17 €
206-860	Montaj el aleti, 2060 serisi için	-	5	14,17 €
206-861	Montaj el aleti, 2061 serisi için	-	5	14,17 €
2060-951/028-000	1 kutuplu, kuplaj aparatı, 28mm.	-	1500	0,29 €
2060-952/028-000	2 kutuplu, kuplaj aparatı, 28mm.	-	500	0,54 €
2060-952/030-000	2 kutuplu, kuplaj aparatı, 30mm.	-	500	0,78 €
2060-953/028-000	3 kutuplu, kuplaj aparatı, 28mm.	-	375	0,78 €
2060-953/030-000	3 kutuplu, kuplaj aparatı, 30mm.	-	375	1,02 €
2060-954/028-000	4 kutuplu, kuplaj aparatı, 28mm.	-	250	1,15 €
2061 SERİSİ 0,5- 1,5mm² BAĞLANTI KESİTLİ, SMD PCB KLEMENS 320V/17,5A				
2061-601/998-404	1 kutuplu SMD klemens, bacak aralığı 6 mm, beyaz	0,5 - 1,5	900	0,97 €
2061-602/998-404	2 kutuplu SMD klemens, bacak aralığı 6 mm, beyaz	0,5 - 1,5	600	1,51 €
2061-603/998-404	3 kutuplu SMD klemens, bacak aralığı 6 mm, beyaz	0,5 - 1,5	450	2,09 €
2061-621/998-404	1 kutuplu SMD klemens, bacak aralığı 6 mm, siyah	0,5 - 1,5	900	0,97 €
2061-622/998-404	2 kutuplu SMD klemens, bacak aralığı 6 mm, siyah	0,5 - 1,5	600	1,51 €
2061-623/998-404	3 kutuplu SMD klemens, bacak aralığı 6 mm, siyah	0,5 - 1,5	450	2,09 €
2061-901	1 kutuplu kuplaj aparatı, bacak aralığı 30 mm, beyaz	-	700	0,33 €
2061-901/034-000	1 kutuplu kuplaj aparatı, bacak aralığı 34 mm, beyaz	-	700	0,34 €
2061-902	2 kutuplu kuplaj aparatı, bacak aralığı 30 mm, beyaz	-	300	0,57 €
2061-902/034-000	2 kutuplu kuplaj aparatı, bacak aralığı 34 mm, beyaz	-	300	0,61 €
2061-903	3 kutuplu kuplaj aparatı, bacak aralığı 30 mm, beyaz	-	200	0,81 €
2061-903/034-000	3 kutuplu kuplaj aparatı, bacak aralığı 34 mm, beyaz	-	200	0,85 €
2061-904	4 kutuplu kuplaj aparatı, bacak aralığı 30 mm, beyaz	-	100	1,07 €
2061-904/034-000	4 kutuplu kuplaj aparatı, bacak aralığı 34 mm, beyaz	-	100	1,14 €
2075 SERİSİ 0,5- 0,75mm² BAĞLANTI KESİTLİ, SMD PCB KLEMENS 320V/6A				
2075-381/997-404	1 kutuplu SMD klemens, bacak aralığı 10,85 mm,	0,5 - 0,75	2000	sorunuz
2065 SERİSİ 0,2- 0,75mm² BAĞLANTI KESİTLİ, SMD PCB KLEMENS 320V/9A				
2065-100/998-403	1 kutuplu SMD klemens, bacak aralığı 6,5 mm	0,2 - 0,75	2650	0,23 €
2065-101/998-403	1 kutuplu SMD klemens, push butonsuz, bacak aralığı 6 mm	0,2 - 0,75	2650	0,20 €
2065-189	Montaj aparatı, 2065 serisi için	-	50	0,65 €
2070 SERİSİ 0,2- 0,75mm² BAĞLANTI KESİTLİ, PCB KLEMENS 320V/9A				
2070-451/998-406	1 kutuplu, kapaksız SMD klemens, bacak aralığı 6,5mm	0,75	4770 (954)	0,30 €



2060-451/998-404



2060-453/998-404



2060-802/998-404



2060-1852/998-404



2060-1872/998-404



206-86x



2060-903



2065-101/998-403

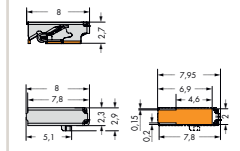

2065-101/998-403

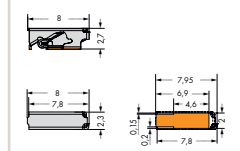

PCB KLEMENS ve KONNEKTÖRLERİ

PCB KLEMENS ve KONNEKTÖRLERİ

Ürün Kodu	Açıklama	Kesit	Paket	Birim Fiyat
2070-452/998-406	2 kutuplu, kapaksız SMD klemens, bacak aralığı 6,5mm	0,75	2385 (477)	0,43 €
2070-453/998-406	3 kutuplu, kapaksız SMD klemens, bacak aralığı 6,5mm	0,75	1590 (318)	0,65 €
2070-461/998-406	1 kutuplu, kapaklı SMD klemens, bacak aralığı 6,5mm	0,75	4770 (954)	0,33 €
2070-462/998-406	2 kutuplu, kapaklı SMD klemens, bacak aralığı 6,5mm	0,75	2385 (477)	0,47 €
2070-463/998-406	3 kutuplu, kapaklı SMD klemens, bacak aralığı 6,5mm	0,75	1590 (318)	0,68 €
2070-521/998-406	1 kutuplu, kapaklı ve + işaretli SMD klemens, bacak aralığı 6,5mm	0,75	4770 (954)	0,34 €
2070-522/998-406	2 kutuplu, kapaklı ve +/- işaretli SMD klemens, bacak aralığı 6,5mm	0,75	2385 (477)	0,48 €
2070-523/998-406	3 kutuplu, kapaklı ve +/- işaretli SMD klemens, bacak aralığı 6,5mm	0,75	1590 (318)	0,71 €
2070-541/998-406	1 kutuplu, kapaklı ve - işaretli SMD klemens, bacak aralığı 6,5mm	0,75	4770 (954)	0,34 €
2070-542/998-406	2 kutuplu, kapaklı ve +/- işaretli SMD klemens, bacak aralığı 6,5mm	0,75	2385 (477)	0,48 €
2070-543/998-406	3 kutuplu, kapaklı ve +/- işaretli SMD klemens, bacak aralığı 6,5mm	0,75	1590 (318)	0,71 €



2070-461/998-406



2070-462/998-406



2070-463/998-406



2070-521/998-406



2070-522/998-406



2070-523/998-406

2070-451/998-406



2070-452/998-406



2070-453/998-406



Boyutlar (mm):

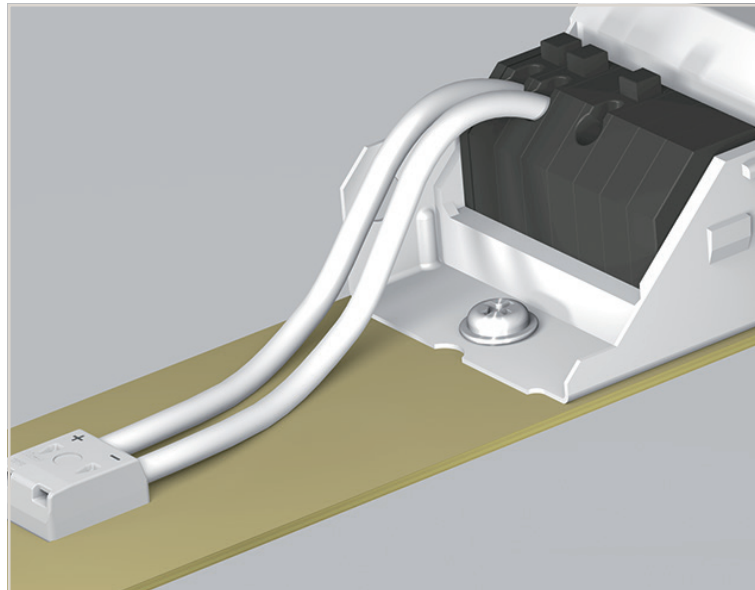
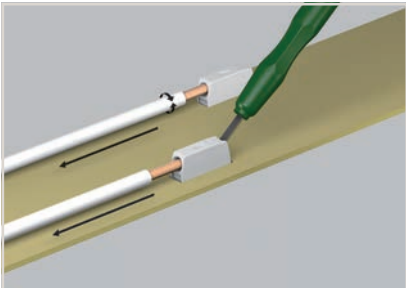
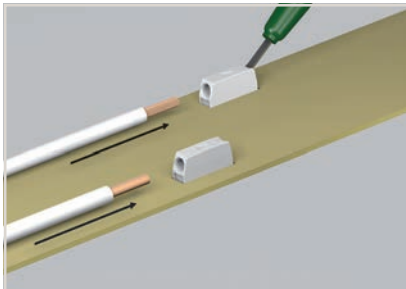
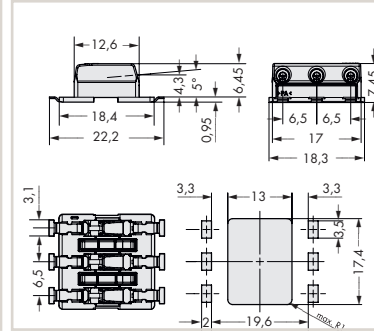
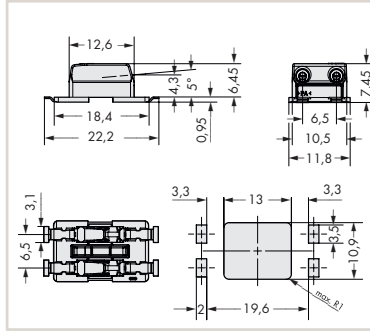
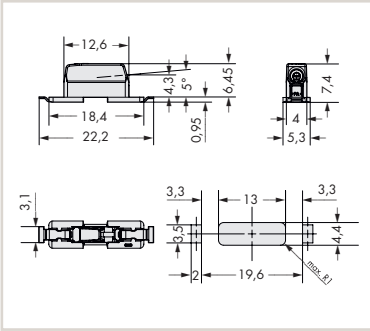

PCB KLEMENS ve KONNEKTÖRLERİ

PCB KLEMENS ve KONNEKTÖRLERİ

Ürün Kodu	Açıklama	Kesit	Paket	Birim Fiyat
YÜKSEK AKIM PCB KLEMENSLERİ, 7,5mm bacak aralıklı, kollu, 0,5 - 6 mm² kesitlerinde ve 41A				
2706-152	Tek giriş, tek çıkış klemens, snap-in ayaklı sonlandırma, mavi	1,5	85	2,13 €
2706-153	Tek giriş, tek çıkış klemens, snap-in ayaklı sonlandırma, sarı - yeşil	1,5	55	3,20 €
2706-154	Çift giriş, çift çıkış klemens, flanşlı, gri	1,5	40	4,26 €
2706-155	Çift giriş, çift çıkış klemens, flanşlı, mavi	1,5	30	5,31 €
2706-156	Çift giriş, çift çıkış klemens, flanşlı, sarı - yeşil	1,5	25	6,38 €
2706-157	Çift giriş, çift çıkış klemens, snap-in ayaklı, gri	1,5	20	7,43 €
2706-158	Çift giriş, çift çıkış klemens, snap-in ayaklı, mavi	1,5	20	8,50 €

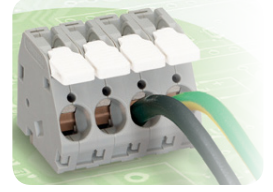

2706-0154

YÜKSEK AKIM PCB KLEMENSLERİ, 16mm² kesit ve 76A akım kapasitesine kadar				
745-102	Bacak aralığı 5mm, 2 lehim bacağı / flanşsız, 2 li modül, gri (20 A)	4	230	1,28 €
745-103	Bacak aralığı 5mm, 2 lehim bacağı / flanşsız, 3 lü modül, gri (20A)	4	160	1,79 €
745-104	Bacak aralığı 5mm, 2 lehim bacağı / flanşsız, 4 lü modül, gri (20A)	4	120	2,26 €
745-801	Bacak aralığı 5mm, 2 lehim bacağı / tekli modül, gri (20A)	4	200 (4x50)	0,57 €
745-803	Bacak aralığı 5mm, 2 lehim bacağı / tekli modül, açık gri (20A)	4	200 (4x50)	0,61 €
745-804	Bacak aralığı 5mm, 2 lehim bacağı / tekli modül, mavi (20A)	4	200 (4x50)	0,61 €
745-100	Bacak aralığı 5 ve 7.5 mm tekli modüller için sonlandırma plakası	-	100	0,10 €
745-140	Bacak aralığı 5 ve 7.5 mm tekli modüller için sabitleme flanşlı	-	100	0,11 €
745-152	Bacak aralığı 7.5mm, 2 lehim bacağı, flanşsız, 2 li modül, gri (20A)	4	180	1,37 €
745-153	Bacak aralığı 7.5mm, 2 lehim bacağı, flanşsız, 3 lü modül, gri (20A)	4	120	1,87 €
745-154	Bacak aralığı 7.5mm, 2 lehim bacağı, flanşsız, 4 lü modül, gri (20A)	4	90	2,39 €
745-181	1-3 tarak tipi köprü çubuğu	4	250 (5x50)	0,28 €
745-182	2 sıralı tarak tipi köprü çubuğu	4	250 (5x50)	0,15 €
745-183	3 sıralı tarak tipi köprü çubuğu	4	250 (5x50)	0,28 €
745-184	4 sıralı tarak tipi köprü çubuğu	4	200 (4x50)	0,35 €
745-191	1-3 tarak tipi köprü çubuğu	4	250 (5x50)	0,36 €
745-192	2 sıralı tarak tipi köprü çubuğu	4	250 (5x50)	0,24 €
745-194	4 sıralı tarak tipi köprü çubuğu	4	200 (4x50)	0,43 €
745-807	Bacak aralığı 5mm, 2 lehim bacağı / tekli modül, toprak	4	200 (4x50)	0,61 €
745-808	Bacak aralığı 5mm, 2 lehim bacağı / tekli modül, açık yeşil (20 A)	4	200 (4x50)	0,61 €
745-811	Bacak aralığı 7.5mm, 2 lehim bacağı tekli modül, gri (20A)	4	200 (4x50)	0,61 €
745-813	Bacak aralığı 7.5mm, 2 lehim bacağı tekli modül, açık gri (20A)	4	200 (4x50)	0,63 €
745-814	Bacak aralığı 7.5mm, 2 lehim bacağı tekli modül, mavi (20A)	4	200 (4x50)	0,63 €
745-817	Bacak aralığı 7.5mm, 2 lehim bacağı tekli modül, toprak (20A)	4	200 (4x50)	0,63 €
745-818	Bacak aralığı 7.5mm, 2 lehim bacağı tekli modül, açık yeşil (20A)	4	200 (4x50)	0,63 €



745 serisi



745 serisi

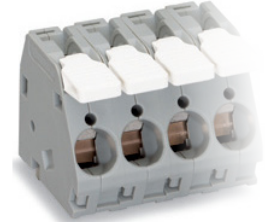

2716-10x

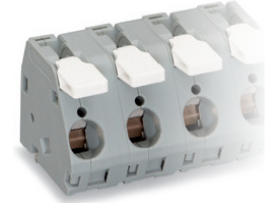

2716-20x



804-10x



736-10x

* Max. kutup 12'dir. Diğer kutup, kesit, bacak aralıklı, Yüksek Akım PCB Klemensleri için ve 10'lü köprü için fiyat sorunuz.

YÜKSEK AKIM PCB KLEMENSLERİ, 16mm² kesit ve 76A akım kapasitesine kadar

2716-102	Bacak aralığı 10mm, kollu, 2 kutuplu	16	65	3,16 €
2716-103	Bacak aralığı 10mm, kollu, 3 kutuplu	16	40	4,73 €
2716-104	Bacak aralığı 10mm, kollu, 4 kutuplu	16	30	6,30 €
2716-105	Bacak aralığı 10mm, kollu, 5 kutuplu	16	25	7,88 €
2716-106	Bacak aralığı 10mm, kollu, 6 kutuplu	16	20	9,44 €
2716-108	Bacak aralığı 10mm, kollu, 8 kutuplu	16	15	12,59 €
2716-205	Bacak aralığı 15mm, kollu, 5 kutuplu	16	15	8,27 €
2716-208	Bacak aralığı 15mm, kollu, 8 kutuplu	16	10	13,24 €

** Diğer kutup sayılı klemensler, köprülenebilir tipler ve renk alternatifleri için lütfen fiyat sorunuz.

CAGE CLAMP S BAĞLANTILI PCB KLEMENSLER

804-102	Bacak aralığı 5mm, basma düğmeli 1 iletkenli klemens, 2 kutuplu	2,5	420 (4x105)	0,63 €
804-103	Bacak aralığı 5mm, basma düğmeli 1 iletkenli klemens, 3 kutuplu	2,5	300 (4x75)	0,92 €
804-104	Bacak aralığı 5mm, basma düğmeli 1 iletkenli klemens, 4 kutuplu	2,5	220 (4x55)	1,18 €
804-105	Bacak aralığı 5mm, basma düğmeli 1 iletkenli klemens, 5 kutuplu	2,5	180 (4x45)	1,46 €
804-302	Bacak aralığı 7.5mm, basma düğmeli 1 iletkenli klemens, 2 kutuplu	2,5	340 (4x85)	0,66 €
804-303	Bacak aralığı 7.5mm, basma düğmeli 1 iletkenli klemens, 3 kutuplu	2,5	220 (4x55)	0,98 €
804-304	Bacak aralığı 7.5mm, basma düğmeli 1 iletkenli klemens, 4 kutuplu	2,5	160 (4x40)	1,25 €
804-305	Bacak aralığı 7.5mm, basma düğmeli 1 iletkenli klemens, 5 kutuplu	2,5	120 (4x30)	1,55 €

** Max. kutup sayısı 12'dir. Diğer kutup sayılı PCB Klemensler ve renk alternatifleri için lütfen fiyat sorunuz.

ÇİFT KATLI PCB KLEMENSLERİ

736-102	Bacak aralığı 5mm, çift katlı klemens, 2x2 kutuplu, gri	2,5	161	1,94 €
736-103	Bacak aralığı 5mm, çift katlı klemens, 3x2 kutuplu, gri	2,5	112	2,66 €
736-104	Bacak aralığı 5mm, çift katlı klemens, 4x2 kutuplu, gri	2,5	84	3,35 €
736-302	Bacak aralığı 5mm, çift katlı klemens, 2x2 kutuplu, turuncu	2,5	161	1,94 €
736-303	Bacak aralığı 5mm, çift katlı klemens, 3x2 kutuplu, turuncu	2,5	112	2,66 €
736-304	Bacak aralığı 5mm, çift katlı klemens, 4x2 kutuplu, turuncu	2,5	84	3,35 €

* Max. kutup sayısı 24x2'dir. Diğer kutup sayılı çift katlı PCB Klemensler ve 7,5-10mm bacak aralığı alternatifleri için lütfen fiyat sorunuz.

PCB KLEMENS ve KONNEKTÖRLERİ

PCB KLEMENS ve MULTI CONNECTION SYSTEM (MCS) KONNEKTÖRLERİ

Ürün Kodu	Açıklama	Kesit	Paket	Birim Fiyat
PCB KLEMENS DİZİLERİ (elektronik balast ve diğer pcb uygulamaları için)				
250-102	3.5mm, basma düğmeli 1 iletkenli PCB klemensler, 2 kutuplu	1,5	560 (4x140)	0,177 €
250-103	3.5mm, basma düğmeli 1 iletkenli PCB klemensler, 3 kutuplu	1,5	400 (4x100)	0,272 €
250-104	3.5mm, basma düğmeli 1 iletkenli PCB klemensler, 4 kutuplu	1,5	300 (4x75)	0,378 €
250-402	2.5mm, basma düğmeli 1 iletkenli PCB klemensler, 2 kutuplu	0,8	720 (4x180)	1,09 €
250-403	2.5mm, basma düğmeli 1 iletkenli PCB klemensler, 3 kutuplu	0,8	520 (4x130)	1,54 €
250-404	2.5mm, basma düğmeli 1 iletkenli PCB klemensler, 4 kutuplu	0,8	400 (4x100)	2,09 €
250-502	5.0mm, basma düğmeli 1 iletkenli PCB klemensler, 2 kutuplu	1,5	400 (4x100)	1,27 €
250-503	5.0mm, basma düğmeli 1 iletkenli PCB klemensler, 3 kutuplu	1,5	280 (4x70)	1,97 €
250-504	5.0mm, basma düğmeli 1 iletkenli PCB klemensler, 4 kutuplu	1,5	220 (4x55)	2,60 €
250-702	5.0mm, basma düğmeli çift katlı PCB klemensler, 2x2 kutuplu	1,5	264 (4x66)	3,53 €
250-703	5.0mm, basma düğmeli çift katlı PCB klemensler, 3x2 kutuplu	1,5	180 (4x45)	5,31 €
250-704	5.0mm, basma düğmeli çift katlı PCB klemensler, 4x2 kutuplu	1,5	132 (4x33)	7,09 €

* Max. kutup sayısı 24'tür. Diğer kutup sayılı PCB Klemensler ve renk alternatifleri için lütfen fiyat sorunuz.

** Max. kutup sayısı 16'dır. Diğer kutup sayılı PCB Klemensler ve renk alternatifleri için lütfen fiyat sorunuz.

*** Max. kutup sayısı 24x2'dir. Diğer kutup sayılı PCB Klemensler ve renk alternatifleri için lütfen fiyat sorunuz.

Farklı bacak aralığı alternatifleri için lütfen sorunuz.

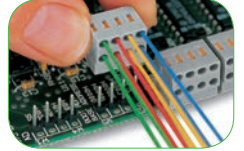

THR versiyonu

MODÜLER DİŞİ PCB KONNEKTÖRLERİ

243-131	Bacağı lehimli pin, 11mm yükseklik için	-	1000	0,04 €
252-102	3.5mm dişi PCB klemens, 2 kutuplu, 11mm yükseklik	0,8	600 (6x100)	0,45 €
252-103	3.5mm dişi PCB klemens, 3 kutuplu, 11mm yükseklik	0,8	400 (4x100)	0,68 €
252-104*	3.5mm dişi PCB klemens, 4 kutuplu, 11mm yükseklik	0,8	300 (3x100)	0,92 €
252-152	3.5mm dişi PCB klemens, 2 kutuplu, 13.1mm yükseklik	0,8	600 (6x100)	0,45 €
252-153	3.5mm dişi PCB klemens, 3 kutuplu, 13.1mm yükseklik	0,8	400 (4x100)	0,68 €
252-154*	3.5mm dişi PCB klemens, 4 kutuplu, 13.1mm yükseklik	0,8	300 (3x100)	0,92 €
252-902	Lehimli bacak şeridi, 13.1mm yükseklik için 2 kutuplu	-	500	0,25 €
252-903*	Lehimli bacak şeridi, 13.1mm yükseklik için 3 kutuplu	-	500	0,37 €
252-954	Lehimli bacak, burkulmayı önleyici, 13.1mm yükseklik, 4' lü	-	1000	0,85 €

* Max. kutup sayısı 10'dur. Diğer alternatifleri için lütfen fiyat sorunuz.

MODÜLER PCB KONNEKTÖRLERİ

235-100	Bacak aralığı 5mm için sonlandırma plakası	-	100	0,45 €
235-101	Bacak aralığı 3.81mm, butonlu modüler klemens, tek kutuplu	1,5	800 (8x100)	0,05 €
235-101/330-000	Bacak aralığı 3.81mm, modüler klemens, tek kutuplu	1,5	800 (8x100)	0,19 €
235-102	Bacak aralığı 3.81mm, butonlu modüler klemens, 2 kutuplu	1,5	520 (4x130)	0,17 €
235-102/330-000	Bacak aralığı 3.81mm, modüler klemens, 2 kutuplu	1,5	520 (4x130)	0,41 €
235-103	Bacak aralığı 3.81mm, butonlu modüler klemens, 3 kutuplu	1,5	360 (4x90)	0,40 €
235-103/330-000	Bacak aralığı 3.81mm, modüler klemens, 3 kutuplu	1,5	360 (4x90)	0,61 €
235-316	3.81mm için bacak aralığını iki katına çıkarma ara elemanı	-	100	0,04 €
235-401	Bacak aralığı 5mm, butonlu modüler klemens, tek kutuplu	2,5	800 (8x100)	0,17 €
235-401/331-000	Bacak aralığı 5mm, butonlu modüler klemens, tek kutuplu	2,5	800 (8x100)	0,19 €
235-402	Bacak aralığı 5mm, modüler klemens, 2 kutuplu	2,5	420 (4x105)	0,40 €
235-402/331-000	Bacak aralığı 5mm, butonlu modüler klemens, 2 kutuplu	2,5	420 (4x105)	0,41 €
235-403	Bacak aralığı 5mm, modüler klemens, 3 kutuplu	2,5	280 (4x70)	0,59 €
235-403/331-000	Bacak aralığı 5mm, butonlu modüler klemens, 3 kutuplu	2,5	280 (4x70)	0,61 €
235-600	Bacak aralığı 3.81mm için sonlandırma plakası	-	100	0,05 €
235-701	5 mm için bacak aralığını iki katına çıkarma ara elemanı	-	100	0,06 €

* Max. kutup sayısı 24'tür. Diğer alternatifleri için lütfen fiyat sorunuz.

GÖMME BUTONLU PCB KLEMENSLERİ (10,5 mm yükseklik)

805-302	2 kutuplu bacak aralığı 3.5mm, basma düğmeli klemens	1,5	580 (4x145)	0,44 €
805-303	3 kutuplu bacak aralığı 3.5mm, basma düğmeli klemens	1,5	420 (4x105)	0,68 €
805-304	4 kutuplu bacak aralığı 3.5mm, basma düğmeli klemens	1,5	320 (4x80)	0,88 €
805-305	5 kutuplu bacak aralığı 3.5mm, basma düğmeli klemens	1,5	260 (4x65)	1,12 €
805-306	6 kutuplu bacak aralığı 3.5mm, basma düğmeli klemens	1,5	220 (4x55)	1,33 €
805-310	10 kutuplu bacak aralığı 3.5mm, basma düğmeli klemens	1,5	120 (4x30)	2,24 €
805-316	16 kutuplu bacak aralığı 3.5mm, basma düğmeli klemens	1,5	80 (4x20)	3,56 €
805-324	24 kutuplu bacak aralığı 3.5mm, basma düğmeli klemens	1,5	40 (4x10)	5,34 €

Farklı ürünler ve detaylar için WEB sayfamıza bakınız yada satış temsilcinizden bilgi alınız.

PCB KLEMENS ve KONNEKTÖRLERİ

MULTI CONNECTION SYSTEM (MCS) KONNEKTÖRLER

Ürün Kodu	Açıklama	Kesit	Paket	Birim Fiyat
MCS ERKEK KONNEKTÖRLER, DÜZ, PİN ARALIĞI: 5mm, 250V/4kV/12A, BEYAZ				
721-602	2 li erkek, yanlış bağlantıya karşı %100 korumalı	2,5	100	1,89 €
721-602/019-000	2 li erkek, yanlış bağlantıya karşı %100 korumalı, sabitleme flanşlı	2,5	100	1,89 €
721-602/018-000	2 li erkek, yanlış bağlantıya karşı %100 korumalı, snap-in ayaklı	2,5	100	2,14 €
721-603	3 lü erkek, yanlış bağlantıya karşı %100 korumalı	2,5	100	2,43 €
721-603/019-000	3 lü erkek, yanlış bağlantıya karşı %100 korumalı, sabitleme flanşlı	2,5	50	2,43 €
721-603/018-000	3 lü erkek, yanlış bağlantıya karşı %100 korumalı, snap-in ayaklı	2,5	100	2,63 €
721-604	4 lü erkek, yanlış bağlantıya karşı %100 korumalı	2,5	100	2,95 €
721-604/019-000	4 lü erkek, yanlış bağlantıya karşı %100 korumalı, sabitleme flanşlı	2,5	50	2,95 €
721-604/018-000	4 lü erkek, yanlış bağlantıya karşı %100 korumalı, snap-in ayaklı	2,5	100	3,17 €
721-605	5 li erkek, yanlış bağlantıya karşı %100 korumalı	2,5	50	3,48 €
721-605/019-000	5 li erkek, yanlış bağlantıya karşı %100 korumalı, sabitleme flanşlı	2,5	50	3,48 €
721-605/018-000	5 li erkek, yanlış bağlantıya karşı %100 korumalı, snap-in ayaklı	2,5	50	3,72 €
721-606	6 lı erkek, yanlış bağlantıya karşı %100 korumalı	2,5	50	4,00 €
721-606/018-000	6 lı erkek, yanlış bağlantıya karşı %100 korumalı, snap-in ayaklı	2,5	50	4,00 €
721-606/019-000	6 lı erkek, yanlış bağlantıya karşı %100 korumalı, sabitleme flanşlı	2,5	50	4,23 €

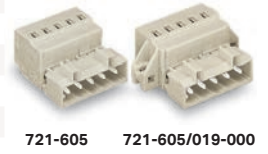

721-605 721-605/019-000



721-605/018-000

MCS Dişi KONNEKTÖRLER, DÜZ, PİN ARALIĞI: 5mm, 250V/4kV/12A, BEYAZ				
721-102/008-000	2 li dişi, yanlış bağlantıya karşı %100 korumalı, snap-in ayaklı	2,5	100	1,46 €
721-102/026-000	2 li dişi, yanlış bağlantıya karşı %100 korumalı	2,5	100	1,46 €
721-102/031-000	2 li dişi, yanlış bağlantıya karşı %100 korumalı flanşlı	2,5	100	1,69 €
721-102/037-000	2 li dişi, yanlış bağlantıya karşı %100 korumalı kilitlemeli	2,5	100	1,80 €
721-103/008-000	3 lü dişi, yanlış bağlantıya karşı %100 korumalı, snap-in ayaklı	2,5	100	2,08 €
721-103/026-000	3 lü dişi, yanlış bağlantıya karşı %100 korumalı	2,5	100	2,08 €
721-103/031-000	3 lü dişi, yanlış bağlantıya karşı %100 korumalı, sabitleme flanşlı	2,5	50	2,31 €
721-103/037-000	3 lü dişi, yanlış bağlantıya karşı %100 korumalı, yanal kilitlemeli	2,5	50	2,42 €
721-104/008-000	4 lü dişi, yanlış bağlantıya karşı %100 korumalı, snap-in ayaklı	2,5	100	2,68 €
721-104/026-000	4 lü dişi, yanlış bağlantıya karşı %100 korumalı	2,5	100	2,68 €
721-104/031-000	4 lü dişi, yanlış bağlantıya karşı %100 korumalı, sabitleme flanşlı	2,5	50	2,95 €
721-104/037-000	4 lü dişi, yanlış bağlantıya karşı %100 korumalı, yanal kilitlemeli	2,5	50	3,04 €
721-105/008-000	5 li dişi, yanlış bağlantıya karşı %100 korumalı, snap-in ayaklı	2,5	100	3,38 €
721-105/026-000	5 li dişi, yanlış bağlantıya karşı %100 korumalı	2,5	100	3,38 €
721-105/031-000	5 li dişi, yanlış bağlantıya karşı %100 korumalı, sabitleme flanşlı	2,5	50	3,61 €
721-105/037-000	5 li dişi, yanlış bağlantıya karşı %100 korumalı, yanal kilitlemeli	2,5	50	3,72 €



721-105/026-000
721-105/037-000



721-105 /031 ve /008

Max. kutup sayısı 20'dir. Diğer kutup sayılı konnektörlerimiz için lütfen fiyat sorunuz.

MCS Dişi KONNEKTÖRLER, AÇILI, PİN ARALIĞI: 5mm, 250V/4kV/12A, BEYAZ				
721-302/008-000	2 li dişi, yanlış bağlantıya karşı %100 korumalı, açılı, snap-in	2,5	100	1,48 €
721-302/031-000	2 li dişi, yanlış bağlantıya karşı %100 korumalı, açılı ve flanşlı	2,5	100	1,70 €
721-303/008-000	3 lü dişi, yanlış bağlantıya karşı %100 korumalı, açılı, snap-in	2,5	50	2,14 €
721-303/031-000	3 lü dişi, yanlış bağlantıya karşı %100 korumalı, açılı ve flanşlı	2,5	50	2,36 €
721-304/008-000	4 lü dişi, yanlış bağlantıya karşı %100 korumalı, açılı, snap-in	2,5	50	2,77 €
721-304/031-000	4 lü dişi, yanlış bağlantıya karşı %100 korumalı, açılı ve flanşlı	2,5	50	3,02 €
721-305/008-000	5 li dişi, yanlış bağlantıya karşı %100 korumalı, açılı, snap-in	2,5	50	3,41 €
721-305/031-000	5 li dişi, yanlış bağlantıya karşı %100 korumalı, açılı ve flanşlı	2,5	50	3,65 €
721-306/008-000	6 lı dişi, yanlış bağlantıya karşı %100 korumalı, açılı, snap-in	2,5	25	4,06 €
721-306/031-000	6 lı dişi, yanlış bağlantıya karşı %100 korumalı, açılı ve flanşlı	2,5	50	4,30 €
722-202/026-000	2 li dişi, yanlış bağlantıya karşı %100 korumalı, 90°	2,5	100	1,52 €
722-203/026-000	3 lü dişi, yanlış bağlantıya karşı %100 korumalı, 90°	2,5	100	1,52 €
722-204/026-000	4 lü dişi, yanlış bağlantıya karşı %100 korumalı, 90°	2,5	100	1,77 €
722-205/026-000	5 li dişi, yanlış bağlantıya karşı %100 korumalı, 90°	2,5	100	1,87 €
722-206/026-000	6 lı dişi, yanlış bağlantıya karşı %100 korumalı, 90°	2,5	50	2,16 €



721-205/026-000



721-305/008-000
721-305/031-000

Max. kutup sayısı 20'dir. Diğer kutup sayılı konnektörlerimiz için lütfen fiyat sorunuz.

MCS 2 İLETKENLİ Dişi KONNEKTÖRLER, PİN ARALIĞI: 5mm, 250V/4kV/12A, BEYAZ				
721-2102/026-000	2 li dişi konnektör, %100 kod korumalı, 2 iletkenli	2,5	100	2,04 €
721-2102/037-000	2 li dişi konnektör, %100 kod korumalı korumalı, 2 iletkenli	2,5	100	2,34 €
721-2103/026-000	3 lü dişi konnektör, %100 kod korumalı korumalı, 2 iletkenli	2,5	100	3,03 €
721-2103/037-000	3 lü dişi konnektör, %100 kod korumalı korumalı, 2 li kilitlemeli	2,5	50	3,37 €
721-2104/026-000	4 lü dişi konnektör, %100 kod korumalı korumalı, 2 iletkenli	2,5	100	4,02 €
721-2104/037-000	4 lü dişi konnektör, %100 kod korumalı korumalı, 2 li kilitlemeli	2,5	50	4,36 €
721-2105/026-000	5 li dişi konnektör, %100 kod korumalı korumalı, 2 iletkenli	2,5	50	5,04 €
721-2105/037-000	5 li dişi konnektör, %100 kod korumalı korumalı, 2 iletkenli, kilitli	2,5	50	5,38 €
721-2106/026-000	5 li dişi konnektör, %100 kod korumalı korumalı, 2 iletkenli	2,5	50	6,06 €
721-2106/037-000	5 li dişi konnektör, %100 kod korumalı korumalı, 2 iletkenli, kilitli	2,5	50	6,74 €



721-2106/037-000

Max. kutup sayısı 16'dir. Diğer kutup sayılı konnektörlerimiz için lütfen fiyat sorunuz.

PCB KLEMENS ve KONNEKTÖRLERİ

MULTI CONNECTION SYSTEM (MCS) KONNEKTÖRLER

Ürün Kodu	Açıklama	Kesit	Paket	Birim Fiyat
MCS LEHİM BACAĞLI HEADER, PİN ARALIĞI: 5mm, 250V/4kV/12A, BEYAZ				
721-132/001-000	2 kutuplu lehim bacakları 1mm x 1mm header, düz	-	200	3,85 €
721-133/001-000	3 kutuplu lehim bacakları 1mm x 1mm header, düz	-	200	4,19 €
721-134/001-000	4 kutuplu lehim bacakları 1mm x 1mm header, düz	-	200	4,19 €
721-135/001-000	5 li lehim bacakları 1mm x 1mm header, düz	-	200	4,44 €
721-136/001-000	6 lı lehim bacakları 1mm x 1mm header, düz	-	100	4,54 €
721-162/001-000	2 kutuplu lehim bacakları 1.2mm x 1.2mm header, düz	-	200	0,50 €
721-163/001-000	3 kutuplu lehim bacakları 1.2mm x 1.2mm header, düz	-	200	0,77 €
721-164/001-000	4 lü lehim bacakları 1.2mm x 1.2mm header, düz	-	200	1,01 €
721-165/001-000	5 li lehim bacakları 1.2mm x 1.2mm header, düz	-	200	1,31 €
721-432/001-000	2 kutuplu lehim bacakları 1mm x 1mm header, 90°	-	200	0,45 €
721-433/001-000	3 kutuplu lehim bacakları 1mm x 1mm header, 90°	-	200	0,67 €
721-434/001-000	4 lü lehim bacakları 1mm x 1mm header, 90°	-	200	0,93 €
721-435/001-000	5 li lehim bacakları 1mm x 1mm header, 90°	-	200	1,14 €
721-462/001-000	2 kutuplu lehim bacakları 1.2mm x 1.2 mm header, 90°	-	200	0,50 €
721-463/001-000	3 kutuplu lehim bacakları 1.2mm x 1.2mm header, 90°	-	200	0,77 €
721-464/001-000	4 lü lehim bacakları 1.2mm x 1.2mm header, 90°	-	200	1,01 €
721-465/001-000	5 li lehim bacakları 1.2mm x 1.2mm header, 90°	-	100	1,31 €
721-166/001-000	6 lı lehim bacakları 1.2mm x 1.2mm header, düz	-	100	1,55 €
721-166/100-000	6 lı press-in itme bağlantılı lehimsiz 0.8mm x 0.8mm header, düz	-	100	1,52 €
721-436/001-000	6 lı lehim bacakları 1mm x 1mm header, 90°	-	100	1,39 €
721-466/001-000	6 lı lehim bacakları 1.2mm x 1.2mm header, 90°	-	100	1,55 €

Press-in teknik bağlantılı modellerimiz hariç max. kutup sayısı 20'dir. Press-in teknikte ise max. kutup sayısı 12'dir. Diğer kutup sayılı headerlarımız için lütfen fiyat alınız.



721-135/001-000



721-165/001-000



721-435/001-000



722_X35



722-233



723-605/018-000



723-605



723-605/019-000



721-206/026-000

MCS LEHİM BACAĞI DIŞI KONNEKTÖR, PİN ARALIĞI: 5mm, 250V/4kV/12A, BEYAZ

722-132	2 li bacaklı, hatalı bağlantıya %100 korumalı, dişi, düz	2,5	100	1,21 €
722-133	3 lü bacaklı, hatalı bağlantıya %100 korumalı, dişi konnektör, düz	2,5	100	1,67 €
722-134	4 lü bacaklı, hatalı bağlantıya %100 korumalı, dişi konnektör, düz	2,5	100	2,14 €
722-135	5 li bacaklı, hatalı bağlantıya %100 korumalı, dişi konnektör, düz	2,5	100	2,59 €
722-136	6 lı bacaklı, hatalı bağlantıya %100 korumalı, dişi konnektör, düz	2,5	50	3,06 €
722-232	2 li bacaklı, hatalı bağlantıya %100 korumalı, dişi, 90°	2,5	100	1,21 €
722-233	3 lü bacaklı, hatalı bağlantıya %100 korumalı, dişi, 90°	2,5	100	1,67 €
722-234	4 lü bacaklı, hatalı bağlantıya %100 korumalı, dişi, 90°	2,5	100	2,14 €
722-235	5 li bacaklı, hatalı bağlantıya %100 korumalı, dişi, 90°	2,5	100	2,59 €
722-236	6 lı bacaklı, hatalı bağlantıya %100 korumalı, dişi, 90°	2,5	50	3,06 €

Max. kutup sayısı 20'dir. Diğer kutup sayılı headerlarımız ve modellerimiz için lütfen fiyat sorunuz.

MCS BACAĞI ERKEK KONNEKTÖR, PİN ARALIĞI: 7,5mm. 250V/6kV/12A, BEYAZ

723-602	2 li erkek, yanlış bağlantıya %100 korumalı	2,5	100	1,67 €
723-602/018-000	2 li erkek, yanlış bağlantıya %100 korumalı, snap-in ayaklı	2,5	100	1,67 €
723-602/019-000	2 li erkek, yanlış bağlantıya %100 korumalı, sabitleme flanşlı	2,5	50	1,87 €
723-603	3 lü erkek, yanlış bağlantıya %100 korumalı	2,5	100	2,16 €
723-603/018-000	3 lü erkek, yanlış bağlantıya %100 korumalı, snap-in ayaklı	2,5	100	2,16 €
723-603/019-000	3 lü erkek, yanlış bağlantıya %100 korumalı, sabitleme flanşlı	2,5	50	2,36 €
723-604	4 lü erkek, yanlış bağlantıya %100 korumalı	2,5	50	2,61 €
723-604/018-000	4 lü erkek, yanlış bağlantıya %100 korumalı, snap-in ayaklı	2,5	50	2,61 €
723-604/019-000	4 lü erkek, yanlış bağlantıya %100 korumalı, sabitleme flanşlı	2,5	50	2,84 €
723-605	5 li erkek, yanlış bağlantıya %100 korumalı	2,5	50	3,09 €
723-605/018-000	5 li erkek, yanlış bağlantıya %100 korumalı, snap-in ayaklı	2,5	50	3,09 €
723-605/019-000	5 li erkek, yanlış bağlantıya %100 korumalı, sabitleme flanşlı	2,5	50	3,30 €
723-606	6 lı erkek, yanlış bağlantıya %100 korumalı	2,5	50	3,56 €
723-606/018-000	6 lı erkek, yanlış bağlantıya %100 korumalı, snap-in ayaklı	2,5	50	3,56 €
723-606/019-000	6 lı erkek, yanlış bağlantıya %100 korumalı, sabitleme flanşlı	2,5	25	3,78 €

Max. kutup sayısı 12'dir. Diğer kutup sayılı konnektörlerimiz için lütfen fiyat sorunuz.

MCS DIŞI KONNEKTÖR, PİN ARALIĞI: 7,5mm. 400V/6kV/3.12A, BEYAZ, DÜZ

721-202/008-000	2 li dişi, yanlış bağlantıya karşı %100 korumalı, snap-in ayaklı	2,5	100	1,52 €
721-202/026-000	2 li dişi, yanlış bağlantıya karşı %100 korumalı	2,5	100	1,52 €
721-202/031-000	2 li dişi, yanlış bağlantıya karşı %100 korumalı, sabitleme flanşlı	2,5	50	1,77 €
721-202/037-000	2 li dişi, yanlış bağlantıya karşı %100 korumalı, yanal kilitlemeli	2,5	50	1,87 €
721-203/008-000	3 lü dişi, yanlış bağlantıya karşı %100 korumalı, snap-in ayaklı	2,5	100	2,16 €
721-203/026-000	3 lü dişi, yanlış bağlantıya karşı %100 korumalı	2,5	100	2,16 €
721-203/031-000	3 lü dişi, yanlış bağlantıya karşı %100 korumalı, sabitleme flanşlı	2,5	50	2,41 €
721-203/037-000	3 lü dişi, yanlış bağlantıya karşı %100 korumalı, yanal kilitlemeli	2,5	50	2,49 €
721-204/008-000	4 lü dişi, yanlış bağlantıya karşı %100 korumalı, snap-in ayaklı	2,5	50	2,83 €
721-204/026-000	4 lü dişi, yanlış bağlantıya karşı %100 korumalı	2,5	50	2,83 €
721-204/031-000	4 lü dişi, yanlış bağlantıya karşı %100 korumalı, sabitleme flanşlı	2,5	50	3,05 €
721-204/037-000	4 lü dişi, yanlış bağlantıya karşı %100 korumalı, yanal kilitlemeli	2,5	50	3,14 €
721-205/008-000	5 li dişi, yanlış bağlantıya karşı %100 korumalı, snap-in ayaklı	2,5	50	3,52 €

PCB KLEMENS ve KONNEKTÖRLERİ

MULTI CONNECTION SYSTEM (MCS) KONNEKTÖRLER

Ürün Kodu	Açıklama	Kesit	Paket	Birim Fiyat
721-205/026-000	5 li dişi, yanlış bağlantıya karşı %100 korumalı	2,5	50	3,52 €
721-205/031-000	5 li dişi, yanlış bağlantıya karşı %100 korumalı, sabitleme flanşlı	2,5	50	3,74 €
721-205/037-000	5 li dişi, yanlış bağlantıya karşı %100 korumalı, yanal kilitlemeli	2,5	50	3,85 €
721-206/008-000	6 li dişi, yanlış bağlantıya karşı %100 korumalı, snap-in ayaklı	2,5	50	4,19 €
721-206/026-000	6 li dişi, yanlış bağlantıya karşı %100 korumalı	2,5	50	4,19 €
721-206/031-000	6 li dişi, yanlış bağlantıya karşı %100 korumalı, sabitleme flanşlı	2,5	25	4,44 €
721-206/037-000	6 li dişi, yanlış bağlantıya karşı %100 korumalı, yanal kilitlemeli	2,5	25	4,54 €



721-206/037-000



721-206/031-000



721-206/008-000



721-206/031-000



721-206/008-000



721-206/037-000



721-206/026-000



721-206/031-000



721-206/008-000



722-732



722-832

MCS DİŞİ KONNEKTÖR, PİN ARALIĞI: 7,5mm. 400V/6kV/3,12A, BEYAZ, AÇILI

721-332/008-000	2 li dişi, yanlış bağlantıya karşı %100 korumalı, açılı ve snap-in	2,5	100	1,55 €
721-332/031-000	2 li dişi, yanlış bağlantıya karşı %100 korumalı, açılı ve flanşlı	2,5	50	1,81 €
721-333/008-000	3 lü dişi, yanlış bağlantıya karşı %100 korumalı, açılı ve snap-in	2,5	100	2,23 €
721-333/031-000	3 lü dişi, yanlış bağlantıya karşı %100 korumalı, açılı ve flanşlı	2,5	50	2,48 €
721-334/008-000	4 lü dişi, yanlış bağlantıya karşı %100 korumalı, açılı ve snap-in	2,5	50	2,92 €
721-334/031-000	4 lü dişi, yanlış bağlantıya karşı %100 korumalı, açılı ve flanşlı	2,5	50	3,13 €
721-335/008-000	5 li dişi, yanlış bağlantıya karşı %100 korumalı, açılı ve snap-in	2,5	50	3,55 €
721-335/031-000	5 li dişi, yanlış bağlantıya karşı %100 korumalı, açılı ve flanşlı	2,5	50	3,79 €
721-336/008-000	6 li dişi, yanlış bağlantıya karşı %100 korumalı, açılı ve snap-in	2,5	50	4,23 €
721-336/031-000	6 li dişi, yanlış bağlantıya karşı %100 korumalı, açılı ve flanşlı	2,5	25	4,47 €

MCS 2 İLETKENLİ DİŞİ KONNEKTÖR, PİN ARALIĞI: 7,5mm. 400V/6kV/3,12A, BEYAZ, DÜZ

721-2202/026-000	2 kutuplu dişi, kodlu %100 korumalı, 2 iletkenli	2,5	100	2,13 €
721-2202/037-000	2 kutuplu dişi, kodlu %100 korumalı, 2 iletkenli, kilitlemeli	2,5	50	2,44 €
721-2203/026-000	3 kutuplu dişi, kodlu %100 korumalı, 2 iletkenli	2,5	100	3,14 €
721-2203/037-000	3 kutuplu dişi, kodlu %100 korumalı, 2 iletkenli, kilitlemeli	2,5	50	3,48 €
721-2204/026-000	4 kutuplu dişi, kodlu %100 korumalı, 2 iletkenli	2,5	50	4,16 €
721-2204/037-000	4 kutuplu dişi, kodlu %100 korumalı, 2 iletkenli, kilitlemeli	2,5	50	4,49 €
721-2205/026-000	5 kutuplu dişi, kodlu %100 korumalı, 2 iletkenli	2,5	50	5,24 €
721-2205/037-000	5 kutuplu dişi, kodlu %100 korumalı, 2 iletkenli, kilitlemeli	2,5	50	5,55 €
721-2206/026-000	6 kutuplu dişi, kodlu %100 korumalı, 2 iletkenli	2,5	50	6,27 €
721-2206/037-000	6 kutuplu dişi, kodlu %100 korumalı, 2 iletkenli, kilitlemeli	2,5	25	6,59 €

Max. kutup sayısı 12'dir. Diğer kutup sayılı konnektörlerimiz için lütfen fiyat sorunuz.

MCS LEHİM BACAĞI HEADER, PİN ARALIĞI: 7,5mm. 400V/6kV/3,12A BEYAZ

721-232/001-000	2 kutuplu lehim bacakları 1mm x 1mm header, düz	-	200	0,72 €
721-233/001-000	3 kutuplu lehim bacakları 1mm x 1mm header, düz	-	200	0,88 €
721-234/001-000	4 kutuplu lehim bacakları 1mm x 1mm header, düz	-	100	1,07 €
721-235/001-000	5 kutuplu lehim bacakları 1mm x 1mm header, düz	-	100	1,25 €
721-236/001-000	6 kutuplu lehim bacakları 1mm x 1mm header, düz	-	100	1,52 €
721-262/001-000	2 kutuplu lehim bacakları 1.2mm x 1.2mm header, düz	-	100	0,73 €
721-263/001-000	3 kutuplu lehim bacakları 1.2mm x 1.2mm header, düz	-	200	0,90 €
721-264/001-000	4 kutuplu lehim bacakları 1.2mm x 1.2mm header, düz	-	100	1,11 €
721-265/001-000	5 kutuplu lehim bacakları 1.2mm x 1.2mm header, düz	-	100	1,31 €
721-832/001-000	2 kutuplu lehim bacakları 1mm x 1mm header, 90°	-	200	0,72 €
721-833/001-000	3 kutuplu lehim bacakları 1mm x 1mm header, 90°	-	200	0,88 €
721-834/001-000	4 kutuplu lehim bacakları 1mm x 1mm header, 90°	-	100	1,07 €
721-835/001-000	5 kutuplu lehim bacakları 1mm x 1mm header, 90°	-	100	1,25 €
721-836/001-000	6 kutuplu lehim bacakları 1mm x 1mm header, 90°	-	100	1,52 €
721-862/001-000	2 kutuplu lehim bacakları 1.2mm x 1.2mm header, 90°	-	200	0,73 €
721-863/001-000	3 kutuplu lehim bacakları 1.2mm x 1.2mm header, 90°	-	200	0,90 €
721-864/001-000	4 kutuplu lehim bacakları 1.2mm x 1.2mm header, 90°	-	100	1,11 €
721-865/001-000	5 kutuplu lehim bacakları 1.2mm x 1.2mm header, 90°	-	100	1,31 €

Max. kutup sayısı 12'dir. Diğer kutup sayılı konnektörlerimiz için lütfen fiyat sorunuz.

MCS LEHİM BACAĞI DİŞİ KONNEKTÖR, PİN ARALIĞI: 7,5mm. 400V/6kV/3,12A BEYAZ

722-732	2 li lehim bacaklı, kodlu %100 korumalı, dişi konnektör, düz	2,5	100	1,28 €
722-733	3 lü lehim bacaklı, kodlu %100 korumalı, dişi konnektör, düz	2,5	100	1,75 €
722-734	4 lü lehim bacaklı, kodlu %100 korumalı, dişi konnektör, düz	2,5	50	2,24 €
722-735	5 li lehim bacaklı, kodlu %100 korumalı, dişi konnektör, düz	2,5	50	2,71 €
722-736	6 li lehim bacaklı, kodlu %100 korumalı, dişi konnektör, düz	2,5	50	3,23 €
722-832	2 li lehim bacaklı, kodlu %100 korumalı, dişi konnektör, 90°	2,5	100	1,28 €
722-833	3 lü lehim bacaklı, kodlu %100 korumalı, dişi konnektör, 90°	2,5	100	1,75 €
722-834	4 lü lehim bacaklı, kodlu %100 korumalı, dişi konnektör, 90°	2,5	50	2,24 €
722-835	5 li lehim bacaklı, kodlu %100 korumalı, dişi konnektör, 90°	2,5	50	2,71 €
722-836	6 li lehim bacaklı, kodlu %100 korumalı, dişi konnektör, 90°	2,5	50	3,23 €

Max. kutup sayısı 12'dir. Diğer kutup sayılı konnektörlerimiz için lütfen fiyat sorunuz.

Tüm modellerimizde bacak aralıkları 2,5/3,5/3,81/5,08/7,5/7,62mm. olarak mevcuttur.

MULTI CONNECTION SYSTEM (MCS) KONNEKTÖRLER

Ürün Kodu	Açıklama	Kesit	Paket	Birim Fiyat
MCS LEHİM BACAĞI DIŞI KONNEKTÖR, PİN ARALIĞI: 3,5mm. 80V/2,5kV/6A ,SİYAH				
713-1403	6 kutuplu lehim bacaklı, kodlu %100 korumalı, dışı, düz	1,5	100	2,75 €
713-1404	8 kutuplu lehim bacaklı, kodlu %100 korumalı, dışı, düz	1,5	50	3,65 €
713-1405	10 kutuplu lehim bacaklı, kodlu %100 korumalı, dışı, düz	1,5	50	4,56 €
713-1406	12 kutuplu lehim bacaklı, kodlu %100 korumalı, dışı, düz	1,5	50	5,49 €
713-1407	14 kutuplu lehim bacaklı, kodlu %100 korumalı, dışı, düz	1,5	50	6,40 €
713-1408	16 kutuplu lehim bacaklı, kodlu %100 korumalı, dışı, düz	1,5	25	7,33 €
713-1409	18 kutuplu lehim bacaklı, kodlu %100 korumalı, dışı, düz	1,5	25	8,18 €
713-1410	20 kutuplu lehim bacaklı, kodlu %100 korumalı, dışı, düz	1,5	25	9,09 €

Max. kutup sayısı 36'dır. Diğer kutup sayılı konnektörlerimiz için lütfen fiyat sorunuz.

MCS DIŞI KONNEKTÖR, PİN ARALIĞI: 3,5mm. 80V/2,5kV/6A ,SİYAH

713-1103	6 kutuplu dışı, hatalı bağlantıya karşı %100 korumalı, dışı, düz	1,5	100	7,87 €
713-1104	8 kutuplu dışı, hatalı bağlantıya karşı %100 korumalı, dışı, düz	1,5	50	10,52 €
713-1105	10 kutuplu dışı, hatalı bağlantıya karşı %100 korumalı, dışı, düz	1,5	50	13,19 €
713-1106	12 kutuplu dışı, hatalı bağlantıya karşı %100 korumalı, dışı, düz	1,5	50	15,79 €
713-1107	14 kutuplu dışı, hatalı bağlantıya karşı %100 korumalı, dışı, düz	1,5	50	18,46 €
713-1108	16 kutuplu dışı, hatalı bağlantıya karşı %100 korumalı, dışı, düz	1,5	25	21,01 €
713-1109	18 kutuplu dışı, hatalı bağlantıya karşı %100 korumalı, dışı, düz	1,5	25	23,66 €
713-1110	20 kutuplu dışı, hatalı bağlantıya karşı %100 korumalı, dışı, düz	1,5	25	26,31 €

Max. kutup sayısı 36'dır. Diğer kutup sayılı konnektörlerimiz için lütfen fiyat sorunuz.

MCS ERKEK KONNEKTÖR, PİN ARALIĞI: 7,62mm. 800V/8kV/41A

831-3202	2 kutuplu erkek, hatalı bağlantıya karşı %100 korumalı	10	48	3,50 €
831-3203	3 kutuplu erkek, hatalı bağlantıya karşı %100 korumalı	10	24	5,02 €
831-3204	4 kutuplu erkek, hatalı bağlantıya karşı %100 korumalı	10	24	6,57 €
831-3205	5 kutuplu erkek, hatalı bağlantıya karşı %100 korumalı	10	24	8,15 €
831-3206	6 kutuplu erkek, hatalı bağlantıya karşı %100 korumalı	10	24	9,69 €
831-3207	7 kutuplu erkek, hatalı bağlantıya karşı %100 korumalı	10	12	11,22 €
831-3208	8 kutuplu erkek, hatalı bağlantıya karşı %100 korumalı	10	12	12,77 €

MCS ERKEK KONNEKTÖR, PİN ARALIĞI: 7,62mm. 800V/8kV/41A, RAY ADAPTÖRLÜ

831-3202/007-000	2 kutuplu erkek, hatalı bağlantıya karşı %100 korumalı	10	48	5,14 €
831-3203/007-000	3 kutuplu erkek, hatalı bağlantıya karşı %100 korumalı	10	48	6,65 €
831-3204/007-000	4 kutuplu erkek, hatalı bağlantıya karşı %100 korumalı	10	24	8,23 €
831-3205/007-000	5 kutuplu erkek, hatalı bağlantıya karşı %100 korumalı	10	24	9,76 €
831-3206/007-000	6 kutuplu erkek, hatalı bağlantıya karşı %100 korumalı	10	24	11,32 €
831-3207/007-000	7 kutuplu erkek, hatalı bağlantıya karşı %100 korumalı	10	12	12,84 €
831-3208/007-000	8 kutuplu erkek, hatalı bağlantıya karşı %100 korumalı	10	12	14,39 €

MCS DIŞI KONNEKTÖR, PİN ARALIĞI: 7,62mm. 800V/8kV/41A

831-3102	2 kutuplu dışı, hatalı bağlantıya karşı %100 korumalı	10	48	3,21 €
831-3103	3 kutuplu dışı, hatalı bağlantıya karşı %100 korumalı	10	48	4,85 €
831-3104	4 kutuplu dışı, hatalı bağlantıya karşı %100 korumalı	10	24	6,48 €
831-3105	5 kutuplu dışı, hatalı bağlantıya karşı %100 korumalı	10	24	8,10 €
831-3106	6 kutuplu dışı, hatalı bağlantıya karşı %100 korumalı	10	24	9,72 €
831-3107	7 kutuplu dışı, hatalı bağlantıya karşı %100 korumalı	10	12	11,35 €
831-3108	8 kutuplu dışı, hatalı bağlantıya karşı %100 korumalı	10	12	12,96 €

831 ve 832 SERİSİ PANEL GEÇİŞ YUVASI

831-302	2 kutup için	10	48	1,28 €
831-303	3 kutup için	10	48	1,45 €
831-304	4 kutup için	10	24	1,66 €
831-305	5 kutup için	10	12	1,90 €
831-321	Kilitleme bacakları	-	100	0,52 €
831-500	Kilitleme bacakları	-	100 (4x25)	0,73 €

PCB montajlı tipleri için bilgi isteyiniz.

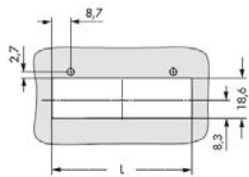

Panel geçiş yuvası şase punch değerleri

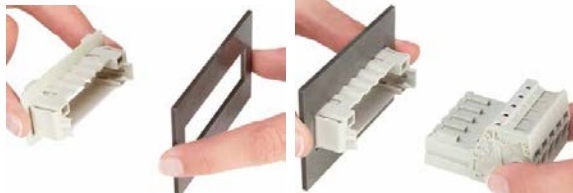

831-30x

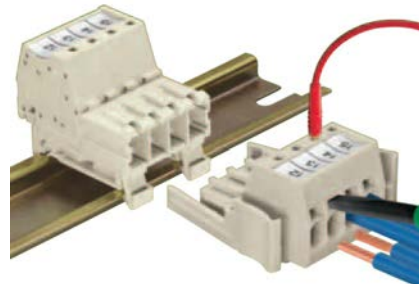

713-14XX



713-11XX



pcb tipi düz



pcb tipi 90°



831-3204



831-3204/007



831-3104



PCB KLEMENS ve KONNEKTÖRLERİ

MULTI CONNECTION SYSTEM (MCS) KONNEKTÖRLER

Ürün Kodu	Açıklama	Kesit	Paket	Birim Fiyat
MCS DIŞI KONNEKTÖR, PİN ARALIĞI: 10,16mm. 1000V/8kV/76A				
832-1102	2 kutuplu dişi, hatalı bağlantıya karşı %100 korumalı	10	50	6,61 €
832-1102/037-000	2 kutuplu dişi, hatalı bağlantıya karşı %100 korumalı, kilitlemeli	10	25	7,34 €
832-1103	3 kutuplu dişi, hatalı bağlantıya karşı %100 korumalı	10	50	9,92 €
832-1103/037-000	3 kutuplu dişi, hatalı bağlantıya karşı %100 korumalı, kilitlemeli	10	25	10,64 €
832-1104	4 kutuplu dişi, hatalı bağlantıya karşı %100 korumalı	10	20	13,22 €
832-1104/037-000	4 kutuplu dişi, hatalı bağlantıya karşı %100 korumalı, kilitlemeli	10	20	13,95 €
832-1105	5 kutuplu dişi, hatalı bağlantıya karşı %100 korumalı	10	20	16,53 €
832-1105/037-000	5 kutuplu dişi, hatalı bağlantıya karşı %100 korumalı, kilitlemeli	10	10	17,25 €
832-1106	6 kutuplu dişi, hatalı bağlantıya karşı %100 korumalı	10	10	19,83 €
832-1106/037-000	6 kutuplu dişi, hatalı bağlantıya karşı %100 korumalı, kilitlemeli	10	10	20,56 €
MCS ERKEK KONNEKTÖR, PİN ARALIĞI: 10,16mm. 1000V/8kV/76A				
832-3602	2 kutuplu erkek, hatalı bağlantıya karşı %100 korumalı	10	50	3,48 €
832-3603	3 kutuplu erkek, hatalı bağlantıya karşı %100 korumalı	10	50	5,22 €
832-3604	4 kutuplu erkek, hatalı bağlantıya karşı %100 korumalı	10	20	6,96 €
832-3605	5 kutuplu erkek, hatalı bağlantıya karşı %100 korumalı	10	20	8,70 €
832-3606	6 kutuplu erkek, hatalı bağlantıya karşı %100 korumalı	10	10	10,44 €
832-3622	2 kutuplu erkek, hatalı bağlantıya karşı %100 korumalı, yukarı açılı	10	50	3,48 €
832-3623	3 kutuplu erkek, hatalı bağlantıya karşı %100 korumalı, yukarı açılı	10	50	5,22 €
832-3624	4 kutuplu erkek, hatalı bağlantıya karşı %100 korumalı, yukarı açılı	10	20	6,96 €
832-3625	5 kutuplu erkek, hatalı bağlantıya karşı %100 korumalı, yukarı açılı	10	20	8,70 €
832-3626	6 kutuplu erkek, hatalı bağlantıya karşı %100 korumalı, yukarı açılı	10	10	10,44 €
832-3642	2 kutuplu erkek, hatalı bağlantıya karşı %100 korumalı, aşağı açılı	10	50	3,48 €
832-3643	3 kutuplu erkek, hatalı bağlantıya karşı %100 korumalı, aşağı açılı	10	50	5,22 €
832-3644	4 kutuplu erkek, hatalı bağlantıya karşı %100 korumalı, aşağı açılı	10	20	6,96 €
832-3645	5 kutuplu erkek, hatalı bağlantıya karşı %100 korumalı, aşağı açılı	10	20	8,70 €
832-3646	6 kutuplu erkek, hatalı bağlantıya karşı %100 korumalı, aşağı açılı	10	10	10,44 €
MCS ERKEK KONNEKTÖR, HAVADA BAĞLANTI, PİN ARALIĞI: 10,16mm. 1000V/8kV/76A				
832-1202	2 kutuplu erkek konnektör	10	50	7,77 €
832-1203	3 kutuplu erkek konnektör	10	25	11,66 €
832-1204	4 kutuplu erkek konnektör	10	20	15,54 €
832-1205	5 kutuplu erkek konnektör	10	20	19,43 €
832-1206	6 kutuplu erkek konnektör	10	10	23,31 €
832-500	Kilitleme bacaları	-	100 (4x25)	0,75

Max. kutup sayısı 36'dır. Diğer modellerimiz için lütfen fiyat sorunuz.

PCB montajlı tipleri için bilgi isteyiniz.



832-1104



832-1104/037



832-3604

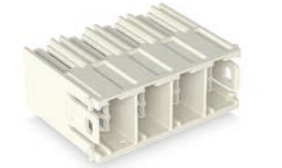

832-3624

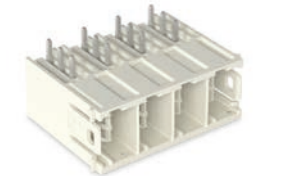

832-3644



832-1204

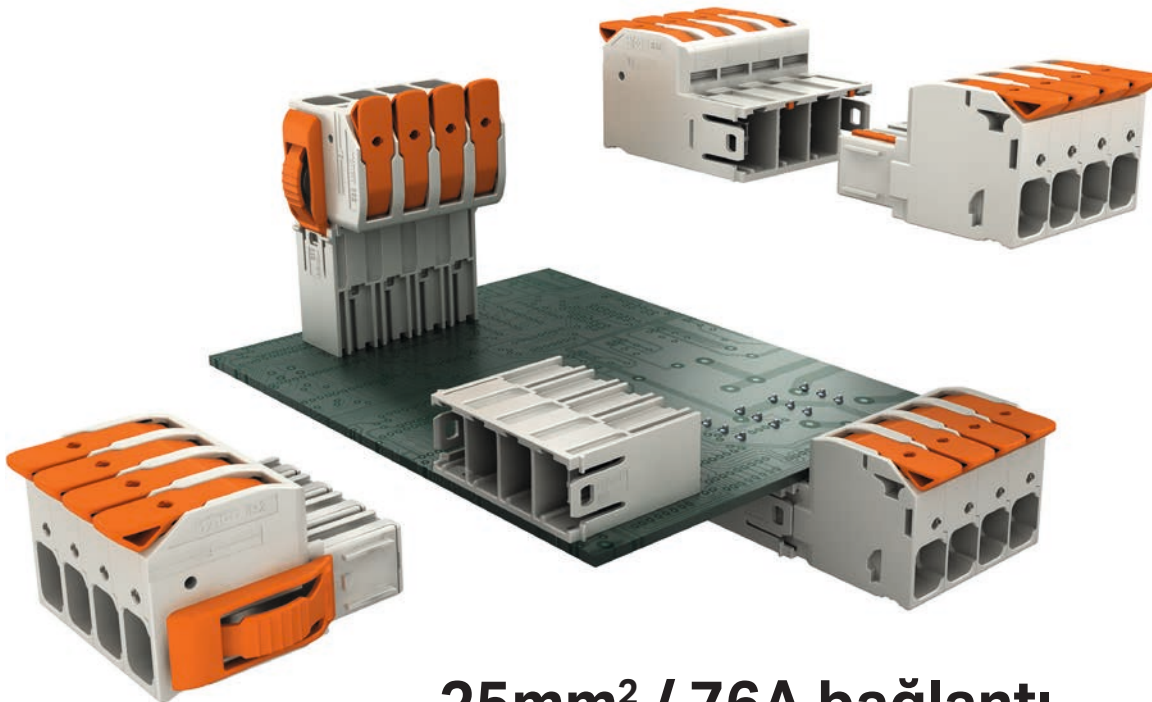

25mm² / 76A bağlantı

PCB KLEMENS ve KONNEKTÖRLERİ

picoMAX PCB SOKET ve KONNEKTÖRLERİ 3,5mm

Ürün Kodu	Açıklama	Kesit	Paket	Birim Fiyat
3,5mm BACAĞI ARALIKLI DIŞI KONNEKTÖR, KABLO BURKULMA KORUMA PLAKASI İLE 0,2 - 1,5mm² 10A				
2091-1102	2 kutuplu	1,5	100	1,25 €
2091-1103	3 kutuplu	1,5	100	1,69 €
2091-1104	4 kutuplu	1,5	100	1,98 €
2091-1105	5 kutuplu	1,5	50	2,47 €
2091-1106	6 kutuplu	1,5	50	2,91 €
2091-1108	8 kutuplu	1,5	50	3,81 €
2091-1110	10 kutuplu	1,5	50	4,73 €
2091-1112	12 kutuplu	1,5	50	5,62 €
3,5mm BACAĞI ARALIKLI DIŞI KONNEKTÖR, 0,2 - 1,5mm² 10A				
2091-1122	2 kutuplu	1,5	200	1,09 €
2091-1123	3 kutuplu	1,5	200	1,50 €
2091-1124	4 kutuplu	1,5	200	1,79 €
2091-1125	5 kutuplu	1,5	200	2,24 €
2091-1126	6 kutuplu	1,5	100	2,68 €
2091-1128	8 kutuplu	1,5	100	3,58 €
2091-1130	10 kutuplu	1,5	100	4,47 €
2091-1132	12 kutuplu	1,5	100	5,36 €
3,5mm BACAĞI ARALIKLI, PCB TARAFI DIŞI, DÜZ				
2091-1302	2 kutuplu	1,5	200	1,46 €
2091-1302/200-000	2 kutuplu, THR	1,5	200	1,46 €
2091-1304	4 kutuplu	1,5	200	2,17 €
2091-1304/200-000	4 kutuplu, THR	1,5	200	2,17 €
2091-1306	6 kutuplu	1,5	100	3,25 €
2091-1306/200-000	6 kutuplu, THR	1,5	100	3,25 €
2091-1308	8 kutuplu	1,5	100	4,33 €
2091-1308/200-000	8 kutuplu, THR	1,5	100	4,33 €
2091-1322	2 kutuplu	1,5	200	1,46 €
2091-1322/200-000	2 kutuplu, THR	1,5	200	1,46 €
2091-1324	4 kutuplu	1,5	200	2,17 €
2091-1324/200-000	4 kutuplu, THR	1,5	200	2,17 €
2091-1326	6 kutuplu	1,5	100	3,25 €
2091-1326/200-000	6 kutuplu, THR	1,5	100	3,25 €
2091-1328	8 kutuplu	1,5	100	4,33 €
2091-1328/200-000	8 kutuplu, THR	1,5	100	4,33 €
3,5mm BACAĞI ARALIKLI, PCB TARAFI ERKEK, DÜZ				
2091-1402	2 kutuplu	1,5	200	0,38 €
2091-1402/005-000	2 kutuplu, flanşlı	1,5	200	0,69 €
2091-1402/200-000	2 kutuplu, THR	1,5	200	0,38 €
2091-1402/205-000	2 kutuplu, THR, flanşlı	1,5	200	0,69 €
2091-1403	3 kutuplu	1,5	200	0,53 €
2091-1403/005-000	3 kutuplu, flanşlı	1,5	200	0,85 €
2091-1403/200-000	3 kutuplu, THR	1,5	200	0,53 €
2091-1403/205-000	3 kutuplu, THR, flanşlı	1,5	200	0,85 €
2091-1404	4 kutuplu	1,5	200	0,67 €
2091-1404/005-000	4 kutuplu, flanşlı	1,5	200	0,98 €
2091-1404/200-000	4 kutuplu, THR	1,5	200	0,67 €
2091-1404/205-000	4 kutuplu, THR, flanşlı	1,5	200	0,98 €
2091-1405	5 kutuplu	1,5	200	0,84 €
2091-1405/005-000	5 kutuplu, flanşlı	1,5	200	1,15 €
2091-1405/200-000	5 kutuplu, THR	1,5	200	0,84 €
2091-1405/205-000	5 kutuplu, THR, flanşlı	1,5	200	1,15 €
2091-1406	6 kutuplu	1,5	100	1,00 €
2091-1406/200-000	6 kutuplu, THR	1,5	100	1,00 €
2091-1408	8 kutuplu	1,5	100	1,33 €
2091-1408/200-000	8 kutuplu, THR	1,5	100	1,33 €
2091-1410	10 kutuplu	16	100	1,67 €
2091-1410/200-000	10 kutuplu, THR	16	100	1,67 €
2091-1412	12 kutuplu	16	100	2,00 €
2091-1412/200-000	12 kutuplu, THR	16	100	2,00 €



2091-1106



2091-1126



2091-1306

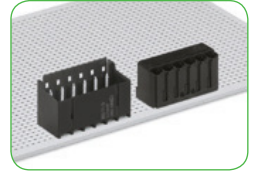

picoMAX THR versiyonu ile -60°C / 115°C arasında çalışmak mümkündür. Otomatik dizgi makineleri için rulolu versiyon mevcuttur.



2091-1326



2091-1406

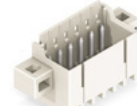

2091-140X/005-000



picoMAX PCB SOKET ve KONNEKTÖRLERİ 3,5mm

Ürün Kodu	Açıklama	Kesit	Paket	Birim Fiyat
3,5mm BACAĞI ARALIKLI, PCB TARAFI DIŞI, 90°				
2091-1422	2 kutuplu	1,5	200	0,38 €
2091-1422/005-000	2 kutuplu, flanşlı	1,5	200	0,69 €
2091-1422/200-000	2 kutuplu, THR	1,5	200	0,38 €
2091-1422/205-000	2 kutuplu, THR, flanşlı	1,5	200	0,69 €
2091-1423	3 kutuplu	1,5	200	0,53 €
2091-1423/005-000	3 kutuplu, flanşlı	1,5	200	0,85 €
2091-1423/200-000	3 kutuplu, THR	1,5	200	0,53 €
2091-1423/205-000	3 kutuplu, THR, flanşlı	1,5	200	0,85 €
2091-1424	4 kutuplu	1,5	200	0,67 €
2091-1424/005-000	4 kutuplu, flanşlı	1,5	200	0,98 €
2091-1424/200-000	4 kutuplu, THR	1,5	200	0,67 €
2091-1424/205-000	4 kutuplu, THR, flanşlı	1,5	200	0,98 €
2091-1425/005-000	5 kutuplu, flanşlı	1,5	200	1,15 €
2091-1425/200-000	5 kutuplu, THR	1,5	200	0,84 €
2091-1425/205-000	5 kutuplu, THR, flanşlı	1,5	200	1,15 €
2091-1426/200-000	6 kutuplu, THR	1,5	100	1,00 €
2091-1428	8 kutuplu	1,5	100	1,33 €
2091-1428/200-000	8 kutuplu, THR	1,5	100	1,33 €
2091-1430	10 kutuplu	16	100	1,67 €
2091-1430/200-000	10 kutuplu, THR	16	100	1,67 €
2091-1432	12 kutuplu	16	100	2,00 €
2091-1432/200-000	12 kutuplu, THR	16	100	2,00 €
3,5mm BACAĞI ARALIKLI, ERKEK SOKET, EK KİLİTLEMELİ				
2091-1502/002-000	2 kutuplu, burkulma plakalı	1,5	200	1,73 €
2091-1504/002-000	4 kutuplu, burkulma plakalı	1,5	100	2,68 €
2091-1506/002-000	6 kutuplu, burkulma plakalı	1,5	50	3,97 €
2091-1508/002-000	8 kutuplu, burkulma plakalı	1,5	50	5,22 €
2091-1522/002-000	2 kutuplu	1,5	200	1,56 €
2091-1522/020-000	2 kutuplu, geçme ayaklı	1,5	200	1,56 €
2091-1524/002-000	4 kutuplu	1,5	200	2,50 €
2091-1524/020-000	4 kutuplu, geçme ayaklı	1,5	200	2,50 €
2091-1526/002-000	6 kutuplu	1,5	100	3,74 €
2091-1526/020-000	6 kutuplu, geçme ayaklı	1,5	100	3,74 €
2091-1528/002-000	8 kutuplu	1,5	100	4,99 €
2091-1528/020-000	8 kutuplu, geçme ayaklı	1,5	100	4,99 €
3,5mm BACAĞI ARALIKLI, FLANŞLI PANO GEÇİŞ				
2091-1632/024-000	2 kutuplu boş	1,5	100	1,15 €
2091-1634/024-000	4 kutuplu boş	1,5	100	1,67 €
2091-1636/024-000	6 kutuplu boş	1,5	50	2,50 €
2091-1638/024-000	8 kutuplu boş	1,5	50	3,33 €
AKSESUARLAR				
2091-1600	Burkulma plakası, 2 li	-	100(4X25)	0,17 €
2091-1601	Burkulma plakası, 3-4 lü	-	100(4X25)	0,19 €
2091-1602	Burkulma plakası, 5-8 li	-	100(4X25)	0,23 €
2091-1603	Burkulma plakası, 9-12 li	-	100(4X25)	0,26 €
2091-1610	3.5 mm için kodlama pimi	-	100(4X25)	0,21 €

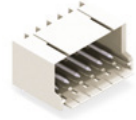

2091-1426



2091-14XX/005-000



2091-1506/002-000



2091-1526/002-000



2091-1526/020-000



2091-1636/024-000



2091-1610



picoMAX küçük boyutları, çok çeşitli tipleri ve daha da önemlisi ekonomik fiyatı ile WAGO' nun elektronik kart üretimine sunduğu yepyeni bir çözümdür. picoMAX ile çok damarlı kabloları yüksüğe gerek kalmadan son derece sağlıklı bir şekilde monte etmek çok kolaydır. Tek damarlı kablolarda ise kabloyu doğrudan el ile iterek takmak mümkündür. Tıpkı diğer tüm WAGO ürünlerinde olduğu gibi hızlı montaj, el becerisi gerektirmediği ve bakımsız. Her konnektörde 16g' lik (IEC 60068-2-6 ya göre) sarsıntılara dayanım, 3.5mm, 5mm ve 7.5mm bacak aralıkları ile her türlü uygulama için çözüm getiriyor. PCB tipleri kadar havada bağlantı ve pano geçiş tipleri ile de rakipsiz çözümler yine picoMAX' ta. 115°C ye kadar kullanım alanı vibrasyon kadar sıcak ortamlar için de picoMAX' ı farklı kılar. Daha da ötesi V0 yanmazlık sınıfı ile sizlere mükemmeli sunar. Düşük gerilim düşümü ve korozyona dayanım için CrNi paslanmaz çelikten üretilen yay ve elektrolitik bakır ile üstünlüğünü bir kez daha ispat etmektedir. Kodlama tırnakları ile hatalı eşleştirmeye karşı maksimum koruma sağlar. Hassas kabloların burkulma sonucu kopmasına karşı kablo koruma plakaları picoMAX' ta standart olarak sunulur. 6kV izolasyon ve 1000V uygulama gerilimine uygun tipleri mevcuttur.

picoMAX ile %100 hatalı eşleştirmeye karşı kodlama yapmak mümkündür. Ayrıca satılan kod tırnakları ile istenilen kombinasyonda kodlama yapma imkanı mevcuttur. picoMAX kusursuz bağlantılar için dizayn edilmiş komple bir sistemdir.

picoMAX PCB SOKET ve KONNEKTÖRLERİ 3,5mm

Ürün Kodu	Açıklama	Kesit	Paket	Birim Fiyat
5mm BACAĞI ARALIKLI, DIŐI KONNEKTÖR, KABLO BURKULMA KORUMA PLAKASI İLE 0,2-2,5mm², 16A				
2092-1102	2 kutuplu	2,5	100	1,29 €
2092-1103	3 kutuplu	2,5	100	1,73 €
2092-1104	4 kutuplu	2,5	100	2,04 €
2092-1105	5 kutuplu	2,5	50	2,53 €
2092-1106	6 kutuplu	2,5	50	2,99 €
2092-1108	8 kutuplu	2,5	50	3,91 €
2092-1110	10 kutuplu	2,5	50	4,88 €
2092-1112	12 kutuplu	2,5	50	5,80 €
5mm BACAĞI ARALIKLI, DIŐI KONNEKTÖR, 0,2-2,5mm², 16A				
2092-1122	2 kutuplu	2,5	200	1,10 €
2092-1123	3 kutuplu	2,5	200	1,53 €
2092-1124	4 kutuplu	2,5	200	1,83 €
2092-1125	5 kutuplu	2,5	200	2,29 €
2092-1126	6 kutuplu	2,5	100	2,75 €
2092-1128	8 kutuplu	2,5	100	3,66 €
2092-1130	10 kutuplu	2,5	100	4,58 €
2092-1132	12 kutuplu	2,5	50	5,49 €
5mm BACAĞI ARALIKLI, PCB TARAFI DIŐI, DÜZ				
2092-1302	2 kutuplu	2,5	200	1,47 €
2092-1302/200-000	2 kutuplu, THR	2,5	200	1,47 €
2092-1304	4 kutuplu	2,5	200	2,20 €
2092-1304/200-000	4 kutuplu, THR	2,5	200	2,20 €
2092-1305	5 kutuplu	2,5	100	2,75 €
2092-1305/200-000	5 kutuplu, THR	2,5	100	2,75 €
2092-1306	6 kutuplu	2,5	100	3,30 €
2092-1306/200-000	6 kutuplu, THR	2,5	100	3,30 €
5mm BACAĞI ARALIKLI, PCB TARAFI DIŐI, 90°				
2092-1322	2 kutuplu	2,5	200	1,47 €
2092-1322/200-000	2 kutuplu, THR	2,5	200	1,47 €
2092-1324	4 kutuplu	2,5	200	2,20 €
2092-1324/200-000	4 kutuplu, THR	2,5	200	2,20 €
2092-1325	5 kutuplu	2,5	100	2,75 €
2092-1325/200-000	5 kutuplu, THR	2,5	100	2,75 €
2092-1326	6 kutuplu	2,5	100	3,30 €
2092-1326/200-000	6 kutuplu, THR	2,5	100	3,30 €
5mm BACAĞI ARALIKLI, PCB TARAFI ERKEK, DÜZ				
2092-1402	2 kutuplu	2,5	200	0,39 €
2092-1402/005-000	2 kutuplu, flanőlı	2,5	200	0,70 €
2092-1402/200-000	2 kutuplu, THR	2,5	200	0,39 €
2092-1402/205-000	2 kutuplu, THR, flanőlı	2,5	200	0,70 €
2092-1403	3 kutuplu	2,5	200	0,55 €
2092-1403/005-000	3 kutuplu, flanőlı	2,5	200	0,86 €
2092-1403/200-000	3 kutuplu, THR	2,5	200	0,55 €
2092-1403/205-000	3 kutuplu, THR, flanőlı	2,5	200	0,86 €
2092-1404	4 kutuplu	2,5	200	0,70 €
2092-1404/005-000	4 kutuplu, flanőlı	2,5	200	1,00 €
2092-1404/200-000	4 kutuplu, THR	2,5	200	0,70 €
2092-1404/205-000	4 kutuplu, THR, flanőlı	2,5	200	1,00 €
2092-1405	5 kutuplu	2,5	200	0,87 €
2092-1405/005-000	5 kutuplu, flanőlı	2,5	200	1,17 €
2092-1405/200-000	5 kutuplu, THR	2,5	200	0,87 €
2092-1405/205-000	5 kutuplu, THR, flanőlı	2,5	200	1,17 €
2092-1406	6 kutuplu	2,5	100	1,04 €
2092-1406/200-000	6 kutuplu, THR	2,5	100	1,04 €
2092-1408	8 kutuplu	2,5	100	1,39 €
2092-1408/200-000	8 kutuplu, THR	2,5	100	1,39 €
2092-1410	10 kutuplu	2,5	100	1,73 €
2092-1410/200-000	10 kutuplu, THR	2,5	100	1,73 €
2092-1412	12 kutuplu	2,5	100	2,08 €
2092-1412/200-000	12 kutuplu, THR	2,5	100	2,08 €



2092-1106



2092-1126



2092-1306



2092-1326



THR montaj rulosu



2092-1406



2092-140X/005-000



Orjinal ölçek

picoMAX PCB SOKET ve KONNEKTÖRLERİ 3,5mm

Ürün Kodu	Açıklama	Kesit	Paket	Birim Fiyat
5mm BACAĞI ARALIKLI, PCB TARAFI ERKEK 90°				
2092-1422	2 kutuplu	2,5	200	0,39 €
2092-1422/005-000	2 kutuplu, flanşlı	2,5	200	0,70 €
2092-1422/200-000	2 kutuplu, THR	2,5	200	0,39 €
2092-1422/205-000	2 kutuplu, THR, flanşlı	2,5	200	0,70 €
2092-1423	3 kutuplu	2,5	200	0,55 €
2092-1423/005-000	3 kutuplu, flanşlı	2,5	200	0,86 €
2092-1423/200-000	3 kutuplu, THR	2,5	200	0,55 €
2092-1423/205-000	3 kutuplu, THR, flanşlı	2,5	200	0,86 €
2092-1424	4 kutuplu	2,5	200	0,70 €
2092-1424/005-000	4 kutuplu, flanşlı	2,5	200	1,00 €
2092-1424/200-000	4 kutuplu, THR	2,5	200	0,70 €
2092-1424/205-000	4 kutuplu, THR, flanşlı	2,5	200	1,00 €
2092-1425	5 kutuplu	2,5	200	0,87 €
2092-1425/005-000	5 kutuplu, flanşlı	2,5	200	1,17 €
2092-1425/200-000	5 kutuplu, THR	2,5	200	0,87 €
2092-1425/205-000	5 kutuplu, THR, flanşlı	2,5	100	1,17 €
2092-1426	6 kutuplu	2,5	100	1,04 €
2092-1426/200-000	6 kutuplu, THR	2,5	100	1,04 €
2092-1428	8 kutuplu	2,5	100	1,39 €
2092-1428/200-000	8 kutuplu, THR	2,5	100	1,39 €
2092-1430	10 kutuplu	2,5	100	1,73 €
2092-1430/200-000	10 kutuplu, THR	2,5	100	1,73 €
2092-1432	12 kutuplu	2,5	100	2,08 €
2092-1432/200-000	12 kutuplu, THR	2,5	100	2,08 €
5mm BACAĞI ARALIKLI, ERKEK SOKET, EK KİLİTLEMELİ				
2092-1502/002-000	2 kutuplu, burkulma plakalı	2,5	100	1,77 €
2092-1504/002-000	4 kutuplu, burkulma plakalı	2,5	50	2,77 €
2092-1506/002-000	6 kutuplu, burkulma plakalı	2,5	50	4,09 €
2092-1522/002-000	2 kutuplu	2,5	200	1,59 €
2092-1522/020-000	2 kutuplu, geçme ayaklı	2,5	200	1,59 €
2092-1524/002-000	4 kutuplu	2,5	100	2,57 €
2092-1524/020-000	4 kutuplu, geçme ayaklı	2,5	100	2,57 €
2092-1526/002-000	6 kutuplu	2,5	100	3,85 €
2092-1526/020-000	6 kutuplu, geçme ayaklı	2,5	50	3,85 €
5mm BACAĞI ARALIKLI, FLANŞLI PANO GEÇİŞ				
2092-1632/024-000	2 kutuplu boş	2,5	100	1,18 €
2092-1634/024-000	4 kutuplu boş	2,5	50	1,75 €
2092-1636/024-000	6 kutuplu boş	2,5	50	2,63 €
AKSESUARLARI				
2092-1600	Burkulma plakası, 2 li	-	100 (4x25)	0,19 €
2092-1601	Burkulma plakası, 3-4 lü	-	100 (4x25)	0,21 €
2092-1602	Burkulma plakası, 5-8 li	-	100 (4x25)	0,25 €
2092-1603	Burkulma plakası, 9-12 li	-	100 (4x25)	0,31 €
2092-1610	5mm için kodlama pimi	-	100 (4x25)	0,21 €
2092-1630	Ayırma aparatı	-	100 (4x25)	0,36 €

Burada olmayan kutup sayıları ve 7,5mm bacak aralığı için satış temsilcinizden bilgi alınız.

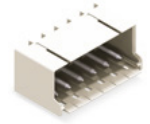

2092-1426



2092-14XX/005-000



2092-1526/002-000



2092-1506/002-000



2092-1526/020-000



2092-1636/024-000



2092-1636/050-000



2092-1610

picoMAX eCOM MODÜLER PCB KLEMENS

Ürün Kodu	Açıklama	Kesit	Paket	Birim Fiyat
3,5mm BACAĞI ARALIKLI, BURKULMA PLAKALI, DÜZ, 0,2 - 1,5mm² 10A				
2091-1152	2 kutuplu	1,5	100	1,38 €
2091-1153	3 kutuplu	1,5	100	1,84 €
2091-1154	4 kutuplu	1,5	100	2,14 €
2091-1155	5 kutuplu	1,5	50	2,67 €
2091-1156	6 kutuplu	1,5	50	3,16 €
2091-1158	8 kutuplu	1,5	50	4,14 €
2091-1160	10 kutuplu	1,5	50	5,15 €
2091-1162	12 kutuplu	1,5	50	6,12 €
3,5mm BACAĞI ARALIKLI, DÜZ, 0,2 - 1,5mm² 10A				
2091-1172	2 kutuplu	1,5	200	1,21 €
2091-1173	3 kutuplu	1,5	200	1,66 €
2091-1174	4 kutuplu	1,5	200	1,96 €
2091-1175	5 kutuplu	1,5	200	2,45 €
2091-1176	6 kutuplu	1,5	100	2,93 €
2091-1178	8 kutuplu	1,5	100	3,91 €
2091-1180	10 kutuplu	1,5	100	4,89 €
2091-1182	12 kutuplu	1,5	100	5,86 €
3,5mm BACAĞI ARALIKLI, BURKULMA PLAKALI, 90°, 0,2 - 1,5mm² 10A				
2091-1352	2 kutuplu	1,5	100	1,38 €
2091-1353	3 kutuplu	1,5	100	1,84 €
2091-1354	4 kutuplu	1,5	100	2,14 €
2091-1355	5 kutuplu	1,5	50	2,67 €
2091-1356	6 kutuplu	1,5	50	3,16 €
2091-1358	8 kutuplu	1,5	50	4,14 €
2091-1360	10 kutuplu	1,5	50	5,15 €
2091-1362	12 kutuplu	1,5	50	6,12 €
3,5mm BACAĞI ARALIKLI, 90°, 0,2 - 1,5mm² 10A				
2091-1372	2 kutuplu	1,5	200	1,21 €
2091-1372/200-000	2 kutuplu, THR	1,5	200	1,21 €
2091-1373	3 kutuplu	1,5	200	1,66 €
2091-1373/200-000	3 kutuplu, THR	1,5	200	1,66 €
2091-1374	4 kutuplu	1,5	200	1,96 €
2091-1374/200-000	4 kutuplu, THR	1,5	200	1,96 €
2091-1375	5 kutuplu	1,5	200	2,45 €
2091-1375/200-000	5 kutuplu, THR	1,5	200	2,45 €
2091-1376	6 kutuplu	1,5	100	2,93 €
2091-1376/200-000	6 kutuplu, THR	1,5	100	2,93 €
2091-1378	8 kutuplu	1,5	100	3,91 €
2091-1378/200-000	8 kutuplu, THR	1,5	100	3,91 €
2091-1380	10 kutuplu	1,5	100	4,89 €
2091-1380/200-000	10 kutuplu, THR	1,5	100	4,89 €
2091-1382	12 kutuplu	1,5	100	5,86 €
2091-1382/200-000	12 kutuplu, THR	1,5	100	5,86 €
3,5mm BACAĞI ARALIKLI, BURKULMA PLAKALI, DÜZ, 0,2-2,5mm² 16A				
2092-1152	2 kutuplu	2,5	100	1,43 €
2092-1153	3 kutuplu	2,5	100	1,92 €
2092-1154	4 kutuplu	2,5	100	2,24 €
2092-1155	5 kutuplu	2,5	50	2,79 €
2092-1156	6 kutuplu	2,5	50	3,30 €
2092-1158	8 kutuplu	2,5	50	4,31 €
2092-1160	10 kutuplu	2,5	50	5,39 €
2092-1162	12 kutuplu	2,5	50	6,41 €



2091-1156



2091-1176



2091-1176/200-0604



picoMAX eCOM modüler pcb klemensi olup soket/ konnektör mantığında ekonomik çözümler sunmak için geliştirilmiştir. picoMAX eCOM 12 kutuba kadar pin dahil olarak satılmaktadır. Özellikle kablo burkulma koruma plakası sayesinde takma/çıkarma çok kolay bir şekilde yapılabilmektedir. Tek damarlı kablolar picoMAX serisinin doğal bir özelliği olarak el ile doğrudan, çok damarlı kablolar ise yüksek gerektirmeden bir tornavida yardımı ile takılabilmektedir. Özellikle ekonomik çözüm gerektiren uygulamalarda hem montaj kolaylığı getirecek hem de ekonomik fiyatına karşı üstün özellikleri ile sistemin ve bağlantıların kalitesini artırarak gereksiz arızaların önüne geçilmesinde en büyük yardımcınız olacaktır.



2092-1152



2091-1372

picoMAX eCOM MODÜLER PCB KLEMENS

Ürün Kodu	Açıklama	Kesit	Paket	Birim Fiyat
5mm BACAĞI ARALIKLI, DÜZ, 0,2-2,5mm² 16A				
2092-1172	2 kutuplu	2,5	200	1,24 €
2092-1172/200-000	2 kutuplu, THR	2,5	200	1,24 €
2092-1173	3 kutuplu	2,5	200	1,71 €
2092-1173/200-000	3 kutuplu, THR	2,5	200	1,71 €
2092-1174	4 kutuplu	2,5	200	2,04 €
2092-1174/200-000	4 kutuplu, THR	2,5	200	2,04 €
2092-1175	5 kutuplu	2,5	200	2,55 €
2092-1175/200-000	5 kutuplu, THR	2,5	200	2,55 €
2092-1176	6 kutuplu	2,5	100	3,05 €
2092-1176/200-000	6 kutuplu, THR	2,5	100	3,05 €
2092-1178	8 kutuplu	2,5	100	4,07 €
2092-1178/200-000	8 kutuplu, THR	2,5	100	4,07 €
2092-1180	10 kutuplu	2,5	100	5,09 €
2092-1180/200-000	10 kutuplu, THR	2,5	100	5,09 €
2092-1182	12 kutuplu	2,5	100	6,10 €
2092-1182/200-000	12 kutuplu, THR	2,5	100	6,10 €
5mm BACAĞI ARALIKLI, BURKULMA PLAKALI, 90°, 0,2-2,5mm² 16A				
2092-1352	2 kutuplu	2,5	100	1,43 €
2092-1353	3 kutuplu	2,5	100	1,92 €
2092-1354	4 kutuplu	2,5	100	2,24 €
2092-1355	5 kutuplu	2,5	50	2,79 €
2092-1356	6 kutuplu	2,5	50	3,30 €
2092-1358	8 kutuplu	2,5	50	4,31 €
2092-1360	10 kutuplu	2,5	50	5,39 €
2092-1362	12 kutuplu	2,5	50	6,41 €
5mm BACAĞI ARALIKLI, 90°, 0,2-2,5mm² 16A				
2092-1372	2 kutuplu	2,5	200	1,24 €
2092-1373	3 kutuplu	2,5	200	1,71 €
2092-1374	4 kutuplu	2,5	200	2,04 €
2092-1375	5 kutuplu	2,5	200	2,55 €
2092-1376	6 kutuplu	2,5	100	3,05 €
2092-1378	8 kutuplu	2,5	100	4,07 €
2092-1380	10 kutuplu	2,5	100	5,09 €
2092-1382	12 kutuplu	2,5	100	6,10 €

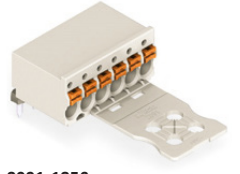

2091-1356



2091-1376



2092-1156



2092-1176



2092-1356



2092-1376

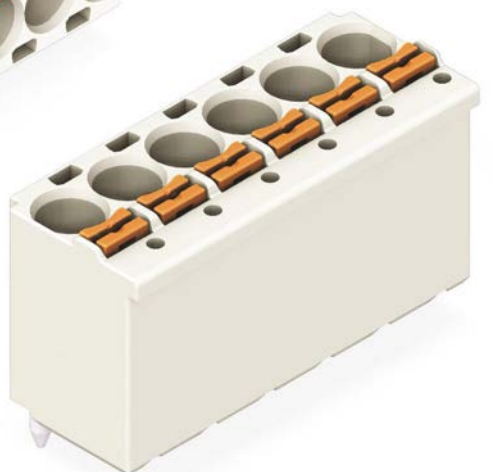
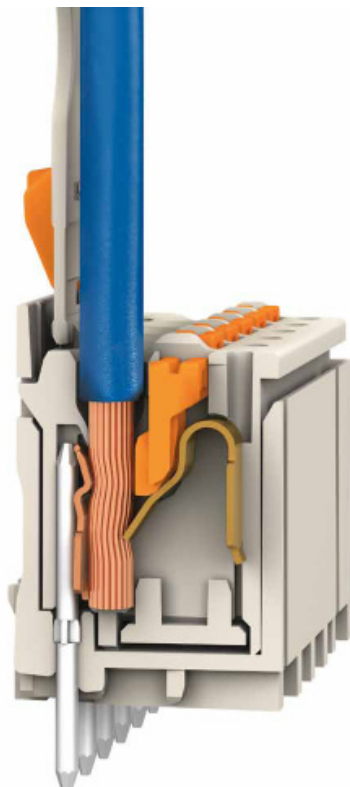

BOŞ ELEKTRONİK MODÜL, RÖLE, KLEMENS KUTULARI ve AKSESUARLARI

Ürün Kodu	Açıklama	Kesit	Paket	Birim Fiyat
209-188	PCB için geçmeli ayaklı ray adaptörü	-	25	0,822 €
210-533	Sabitleme vidası	-	25	0,126 €
286-110	4 kutup, 6A, 10mm genişlik, boş modül (TM 280-618)	-	1	3,668 €
286-111	6 kutup, 6A, 15mm genişlik, boş modül (TM 280-619)	-	1	4,83 €
286-112	8 kutup, 6A, 20mm genişlik, boş modül (TM 280-638)	-	1	6,09 €
286-113	10 kutup, 6A, 25mm genişlik, boş modül (TM 280-639)	-	1	7,182 €
288-600	Alt taban 85mm dış, 71.2mm PCB genişliği, ölçü 1	-	1 metre	25,116 €
288-601	Yan kapak ölçü 1	-	2	0,686 €
288-602	DIN 35 ray sabitleme ayağı ölçü 1	-	2	0,686 €
288-620	Alt taban 106mm dış, 100mm PCB genişliği, ölçü 2	-	1 metre	34,356 €
288-621	Yan kapak ölçü 1	-	2	0,77 €
288-622	DIN 35 ray sabitleme ayağı ölçü 2	-	2	0,686 €
789-112	789 serisi için itmeli tip köprüleme çubuğu, 12 kutuplu	-	25	3,836 €
789-120	789 serisi boş muhafaza	-	1	2,59 €
789-122	789 serisi muhafaza için yan kapak	-	1	1,582 €
789-124	789 serisi muhafaza için şeffaf üst kapak	-	1	1,078 €
789-126	789 serisi muhafaza için çıkartma mekanizması	-	1	0,924 €
789-127	789 serisi muhafaza için 3 kutuplu klemens ünitesi: yay-yay-yay	-	1	3,836 €
789-128	789 serisi muhafaza için 3 kutuplu klemens ünitesi: yay-boş-yay	-	1	3,08 €
789-129	789 serisi muhafaza için 3 kutuplu klemens ünitesi: yay-yay-boş	-	1	3,08 €
789-130	789 serisi muhafaza için 3 kutuplu klemens ünitesi: boş-yay-yay	-	1	3,08 €
789-131	789 serisi muhafaza için 3 kutuplu klemens ünitesi: boş-yay-boş	-	1	2,24 €
789-132	789 serisi muhafaza için 3 kutuplu klemens ünitesi: boş-boş-boş	-	1	1,414 €
789-133	789 serisi muhafaza için 3 kutuplu klemens ünitesi: boş-boş-yay	-	1	2,24 €
789-134	789 serisi muhafaza için 3 kutuplu klemens ünitesi: yay-boş-boş	-	1	2,24 €
786-101	6 kutup, 6A, 15mm genişlik, boş modül (TM 280-619)	-	1	7,182 €
786-102	8 kutup, 6A, 20mm genişlik, boş modül (TM 280-638)	-	1	8,68 €
786-103	10 kutup, 6A, 25mm genişlik, boş modül (TM 280-639)	-	1	10,178 €
859-110	Boş kutu, 5 kutup	-	25	4,284 €
859-501	Boş kutu için derinlik modülü	-	1	4,214 €

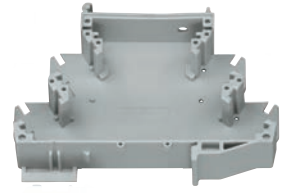

789-120



789-127



286-11x



786-10x



280-618



709-167

ŞEFFAF RAY KAPAKLARI

209-196	Yedek sabitleme vidası	-	25	1,82 €
210-549	Yedek plastik somun	-	25	0,60 €
709-153	1m uzunluğunda şeffaf ray kapağı, 6'lık kesite kadar olan geçiş klemensleri için	-	1	45,822 €
709-154	1m uzunluğunda şeffaf ray kapağı, 35'lik kesite kadar olan geçiş klemensleri için	-	1	65,03 €
709-156	1m uzunluğunda şeffaf kapak, Topjob S için	-	10	61,068 €
709-167	Kapak için taşıyıcı (709-153)	-	10	2,506 €
709-168	Kapak için taşıyıcı (709-154)	-	10	2,772 €
709-169	Kapak için taşıyıcı (2000-2016 serisi için)	-	10	2,394 €
709-183	6 adet etiketleme şeridi içeren kart	-	1	211,582 €

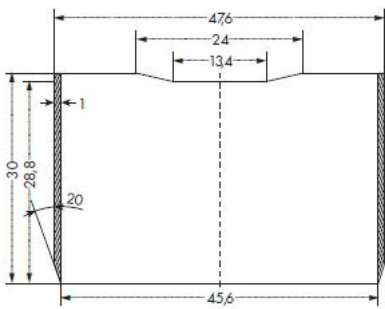

286-11x PCB boyutları ve detaylandırma

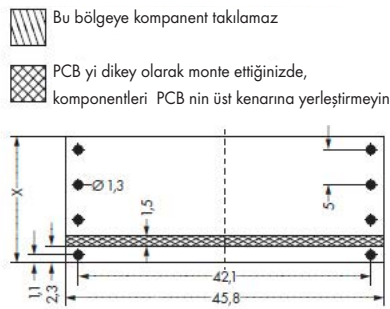

709-153

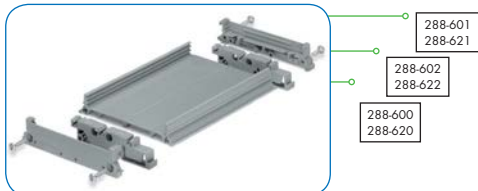
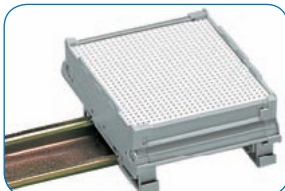
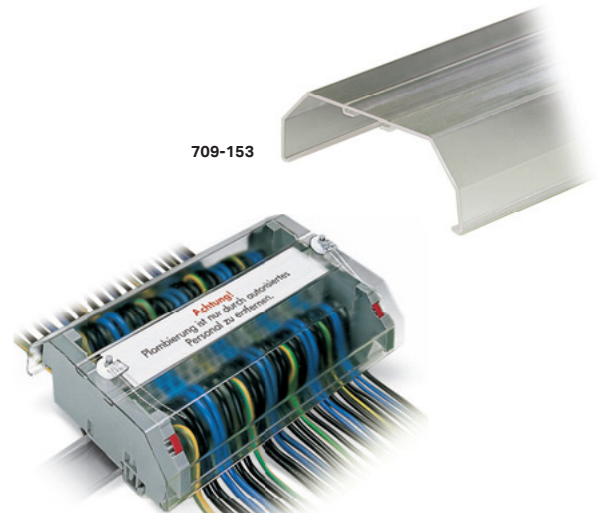

Ethernet Kablo; Cat. 6A S/FTP

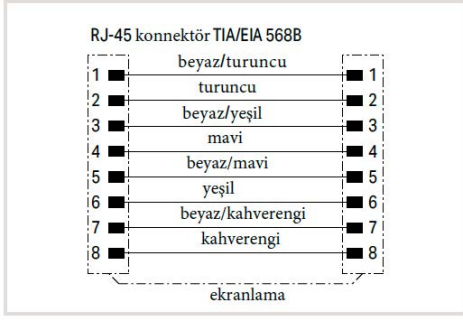

Temel Bilgiler:

- Halojen içermez TPE
- Cat. 6A S/FTP
- Yüksek esneklik
- 50 µin altın kaplama kontaklar
- Mekanik/elektrik testleri yapılmış
- 4C Kanal link testi
- Etiket alanı
- Kolay takma ve çıkarma (756-1250/1023-xxx)

ETHERNET kablo; cat. 6A; RJ-45; RJ-45		
Kablo Uzunluğu:	Ürün No:	Paket Adeti:
0.5 m	756-1250/1013-005	1
1 m	756-1250/1013-010	1
2 m	756-1250/1013-020	1
3 m	756-1250/1013-030	1
5 m	756-1250/1013-050	1
7.5 m	756-1250/1013-075	1
10 m	756-1250/1013-100	1

ETHERNET kablo; cat. 6A; RJ-45; RJ-45		
Axial açma		
Kablo Uzunluğu:	Ürün No:	Paket Adeti:
0.5 m	756-1250/1023-005	1
1 m	756-1250/1023-010	1
2 m	756-1250/1023-020	1
3 m	756-1250/1023-030	1
5 m	756-1250/1023-050	1
7.5 m	756-1250/1023-075	1
10 m	756-1250/1023-100	1

ETHERNET KABLolar

Ürün Kodu	Açıklama	Paket	Birim Fiyat
Y 756-1250/1013-005	Halojen free, TPE, CAT 6A S/FTP, Yüksek esneklik, 50micron altın kaplama, 1200 defa tak çıkar mekanik ömür, 4C kanal link testi, 10Gbit/sn, -40 +80 °C	1	20,00 €
Y 756-1250/1013-010	Halojen free, TPE, CAT 6A S/FTP, Yüksek esneklik, 50micron altın kaplama, 1200 defa tak çıkar mekanik ömür, 4C kanal link testi, 10Gbit/sn, -40 +80 °C	1	24,00 €
Y 756-1250/1013-020	Halojen free, TPE, CAT 6A S/FTP, Yüksek esneklik, 50micron altın kaplama, 1200 defa tak çıkar mekanik ömür, 4C kanal link testi, 10Gbit/sn, -40 +80 °C	1	31,00 €
Y 756-1250/1013-030	Halojen free, TPE, CAT 6A S/FTP, Yüksek esneklik, 50micron altın kaplama, 1200 defa tak çıkar mekanik ömür, 4C kanal link testi, 10Gbit/sn, -40 +80 °C	1	39,00 €
Y 756-1250/1013-050	Halojen free, TPE, CAT 6A S/FTP, Yüksek esneklik, 50micron altın kaplama, 1200 defa tak çıkar mekanik ömür, 4C kanal link testi, 10Gbit/sn, -40 +80 °C	1	55,00 €
Y 756-1250/1013-075	Halojen free, TPE, CAT 6A S/FTP, Yüksek esneklik, 50micron altın kaplama, 1200 defa tak çıkar mekanik ömür, 4C kanal link testi, 10Gbit/sn, -40 +80 °C	1	75,00 €
Y 756-1250/1013-100	Halojen free, TPE, CAT 6A S/FTP, Yüksek esneklik, 50micron altın kaplama, 1200 defa tak çıkar mekanik ömür, 4C kanal link testi, 10Gbit/sn, -40 +80 °C	1	103,00 €
Y 756-1250/1023-005	Halojen free, TPE, CAT 6A S/FTP, Yüksek esneklik, 50micron altın kaplama, 1200 defa tak çıkar mekanik ömür, 4C kanal link testi, 10Gbit/sn, -40 +80 °C	1	29,00 €
Y 756-1250/1023-010	Halojen free, TPE, CAT 6A S/FTP, Yüksek esneklik, 50micron altın kaplama, 1200 defa tak çıkar mekanik ömür, 4C kanal link testi, 10Gbit/sn, -40 +80 °C	1	33,00 €
Y 756-1250/1023-020	Halojen free, TPE, CAT 6A S/FTP, Yüksek esneklik, 50micron altın kaplama, 1200 defa tak çıkar mekanik ömür, 4C kanal link testi, 10Gbit/sn, -40 +80 °C	1	42,00 €
Y 756-1250/1023-030	Halojen free, TPE, CAT 6A S/FTP, Yüksek esneklik, 50micron altın kaplama, 1200 defa tak çıkar mekanik ömür, 4C kanal link testi, 10Gbit/sn, -40 +80 °C	1	48,00 €
Y 756-1250/1023-050	Halojen free, TPE, CAT 6A S/FTP, Yüksek esneklik, 50micron altın kaplama, 1200 defa tak çıkar mekanik ömür, 4C kanal link testi, 10Gbit/sn, -40 +80 °C	1	64,00 €
Y 756-1250/1023-075	Halojen free, TPE, CAT 6A S/FTP, Yüksek esneklik, 50micron altın kaplama, 1200 defa tak çıkar mekanik ömür, 4C kanal link testi, 10Gbit/sn, -40 +80 °C	1	85,00 €
Y 756-1250/1023-100	Halojen free, TPE, CAT 6A S/FTP, Yüksek esneklik, 50micron altın kaplama, 1200 defa tak çıkar mekanik ömür, 4C kanal link testi, 10Gbit/sn, -40 +80 °C	1	102,00 €

ENDÜSTRİYEL PC ve PLC

PLC ve KONTROLÖRLER

Ürün Kodu	Açıklama	Paket	Birim Fiyat
PROGRAMLANABİLİR FIELDBUS KONTROLÖR / PLC			
750-806	DeviceNet 500kBaud	1	697,95 €
750-815/300-000	MODBUS RS485 150Bd-115,2 kBd	1	776,91 €
750-815/325-000	MODBUS RS485 150Bd-115,2 kBd, -20oC / +60oC	1	874,20 €
750-816/300-000	MODBUS RS232 150Bd-115,2 kBd	1	776,91 €
750-819	LONWORKS 78 kbps	1	796,65 €
750-829	BACnet MS/TP Kontrolör	1	1.508,70 €
750-830	BACnet /IP kontrolör 10/100Mbit/s DIN EN ISO 16484-5, RJ45 ve RS232 port	1	2.093,85 €
750-831	BACnet /IP kontrolör 10/100Mbit/s, 1000 obje DIN EN ISO 16484-5, RJ45 ve RS232 port, 4.000.000 trend log, 8GB SD kart desteği, Backup/restore fonksiyonu	1	2.430,84 €
750-831/000-002	BACnet /IP Eko kontrolör 10/100Mbit/s, 250 obje DIN EN ISO 16484-5, RJ45, 4.000.000 trend log, 8GB SD kart desteği, Backup/restore fonksiyonu	1	1.570,74 €
750-833	PROFIBUS DP/FMS 12 Mbaud	1	697,95 €
Y 750-862	4. Jenerasyon, ETHERNET TCP/IP 10/100 Mbit/s, 2RJ45 Auto MDI(x) Ethernet bağlantılı, Web tabanlı konfigürasyon, 2MB programlama hafızası, 2MB veri hafızası, 1020 word giriş/1020 word çıkış proses imajı	1	765,00 €
750-880/025-001	ETHERNET TCP/IP 10/100 Mbit/s, SD Kart yuvalı, 2 RJ45 Auto MDI(x)Ethernet bağlantılı, Web server, RTC 1MB Program hafızası, 512KB Veri hafızası, 4000 I/O bağlantı imkanı IEC 60870-5/101/104, Mbit/s, TELEKONTROL PLC	1	2.047,32 €
750-880/025-002	ETHERNET TCP/IP 10/100 Mbit/s, SD Kart yuvalı, 2 RJ45 Auto MDI(x)Ethernet bağlantılı, Web server, RTC 1MB Program hafızası, 512KB Veri hafızası, 4000 I/O bağlantı imkanı IEC 60870-5/101/104, Mbit/s, eco TELEKONTROL PLC	1	1.120,95 €
750-885/025-000	ETHERNET TCP/IP 10/100 Mbit/s, SD Kart yuvalı, 2 RJ45 Auto MDI(x)Ethernet bağlantılı, Web server, RTC 1MB Program hafızası, 512KB Veri hafızası, Medya yedeklemeli olarak iki Mac ID ile iki ayrı networke bağlı çalışabilir. -20oC / +60oC	1	1.340,91 €
750-889	KNX IP kontrolör 10/100Mbit/s iki ethernet portlu,32GB SD kart girişli	1	1.381,80 €
Y 750-890	4. Jenerasyon, MODBUS TCP, Ethernet/IP, 10/100 Mbit/s, SD Kart yuvalı, 32GB'a kadar SD Kart desteği, 2 RJ45, A8 600MHz işlemci, 8MB Program hafızası, 8MB Veri hafızası, Web server	1	1.239 €
Y 750-891	4. Jenerasyon, MODBUS TCP, Ethernet/IP, 10/100 Mbit/s, 2 RJ45, A8 600MHz işlemci, 4MB Program hafızası, 4MB Veri hafızası, Web server	1	1.042 €
750-8101	PFC 100 Ethernet TCP/IP 10/100Mbit/s Kontrolör,A8 600MHz işlemci, RT Linux 3.18 RT Preemption patchli işletim sistemi, 32GB SD kart yuvalı PC ile DHCP, DNS, NTP, FTP, FTPS, SNMP, HTTP, HTTPS, SSH, MODBUS TCP/UDP/RTU desteği, ETHERNET TCP/IP 10/100 Mbit/s, 2 RJ45 Auto MDI(x)Ethernet bağlantılı, Web server, RTC, 12MB Dinamik Program hafızası/Veri hafızası, 64kByte retain hafıza, 4000 I/O bağlantı imkanı, Co-DeSys ile IL, LD, FBD, ST ve FC programlanma	1	1.235,16 €
750-8100	PFC 100 Eko Ethernet Kontrolör, 10MB Dinamik Program hafızası/Veri hafızası, 64kByte retain hafıza, 4000 I/O bağlantı imkanı	1	1.018,02 €
750-8102	PFC 100 Ethernet/Modbus(RS232/RS485) Kontrolör, 12MB Dinamik Program hafızası/Veri hafızası, 128kByte retain hafıza, 4000 I/O bağlantı imkanı	1	1.345,14 €
750-8202	Ethernet TCP/IP 10/100Mbit/s ve MODBUS 232/485 Kontrolör , A8 600MHz işlemci, RT Linux 3.6 RT Preemption patchli işletim sistemi, 256MB RAM, 256MB Flash, 128kB retain hafızası ve 32GB SD kart yuvalıPC ile DHCP, DNS, NTP, FTP, FTPS, SNMP, HTTP, HTTPS, SSH, MODBUS TCP/UDP/RTU desteği, ETHERNET TCP/IP 10/100 Mbit/s, 2 RJ45 Auto MDI(x)Ethernet bağlantılı, RS485/-232 port MODBUS, Web server, RTC, 16MB Program hafızası, 64MB Veri hafızası, 96kByte retain hafıza, 4000 I/O bağlantı imkanı, CoDeSys ile IL, LD, FBD, ST ve FC programlanma	1	1.580,61 €
750-8202/025-000	PFC200 CS 2ETH RS/T, -25 +60 derecede çalışabilir	1	1.677,90 €
750-8202/025-001	PFC200 CS 2ETH RS, TELEKONTROL PLC, diğer özellikler 750-8202 ile aynı	1	2.777,70 €
750-8202/025-002	PFC200 CS 2ETH RS, eco TELEKONTROL PLC, diğer özellikler 750-8202 ile aynı	1	1.675,08 €
750-8203	Ethernet TCP/IP 10/100Mbit/s ve CAN/CANopen Kontrolör, Diğer özellikler 750-8202 ile aynıdır	1	1.580,61 €
750-8204	Ethernet TCP/IP 10/100Mbit/s, MODBUS 232/485 ve CAN/CANopen Kontrolör, Diğer özellikler 750-8202 ile aynıdır	1	1.765,32 €
750-8204/025-000	PFC200 CS 2ETH RS CAN/T, diğer özellikler 750-8204 ile aynı, -25 +60 derecede çalışır	1	1.868,25 €
750-8206	Ethernet TCP/IP 10/100Mbit/s, MODBUS 232/485 ve CAN/CANopen, PROFIBUS DP Slave Kontrolör, Diğer özellikler 750-8202 ile aynıdır	1	1.976,82 €
750-8206/025-000	PFC200 CS 2ETH RS CAN DPS/T, diğer özellikler 750-8206 ile aynı, -25 +60 derece	1	1.999,38 €
750-8206/025-001	PFC200 CS 2ETH RS CAN DPS TELEKONTROL PLC, diğer özellikler 750-8206 ile aynı	1	2.829,87 €
750-8207	3G Modemli PFC200 CS 2ETH RS, GSM/Edge/UMTS/HSPA+, Mini sim kart	1	2.392,77 €
750-8207/025-000	750-8207 ile aynı, -25 +60 derecede çalışabilir	1	2.542,23 €
750-8207/025-001	750-8207 ile aynı, -25 +60 derecede çalışabilir, Telekontrol PLC, IEC 60870-5-101/-103/-104,IEC 61850-7-4, IEC 61400-25, DNP3	1	3.141,48 €
750-8208	Ethernet TCP/IP 10/100Mbit/s, MODBUS 232/485 ve CAN/CANopen, PROFIBUS DP MASTER Kontrolör, Diğer özellikler 750-8202 ile aynıdır	1	2.239,08 €
750-8208/025-001	PROFIBUS-DP Master, Ethernet TCP/IP 10/100Mbit/s, MODBUS 232/485 ve CAN/CANopen Kontrolör, Telekontrol PLC, IEC 60870-5-101/-103/-104,IEC 61850-7-4, IEC 61400-25, DNP3 Diğer özellikler 750-8202 ile aynıdır.	1	2.670,54 €
Y 750-8212	Modbus® (TCP, UDP, RTU); EtherNet/IP adaptör, (slave)1; MQTT; RS-232/-485, EtherCAT Master ;A8 1 Ghz işlemci, 512MB Ram, 4GB Flash, 60MB dinamik paylaşımlı programlama/veri hafızası, 250 modül desteği/node	1	1.659,00 €
Y 750-8212/025-000	PFC200 CS 2ETH RS/T, -25 +60 derecede çalışabilir	1	1.760,00 €
Y 750-8212/025-001	PFC200 CS 2ETH RS, TELEKONTROL PLC, diğer özellikler 750-8202 ile aynı	1	2.915,00 €
Y 750-8212/025-002	PFC200 CS 2ETH RS, eco TELEKONTROL PLC, diğer özellikler 750-8202 ile aynı	1	1.658,00 €
Y 750-8213	CANopen, MODBUS TCP, EtherCAT Master, PFC200, 2x Ethernet, MQTT Protokol, Dahili Linux işletim sistemi, eI RUNTIME, Web server, Cortex A8 1Ghz işlemci, 32GB'a kadar SD kart desteği, 512MB Ram, 4GB Dahili hafıza, 60MB Program hafızası, -40 ... +85 °C	1	1.659,00 €
Y 750-8214	CANopen, MODBUS TCP, EtherCAT Master, PFC200, 2x Ethernet, RS232/RS485, MQTT Protokol, Dahili Linux işletim sistemi, eI RUNTIME, Web server, Cortex A8 1Ghz işlemci, 32GB'a kadar SD kart desteği, 512MB Ram, 4GB Dahili hafıza, 60MB Program hafızası, -40 ... +85 °C	1	1.853,00 €



750-806



750-862



750-885/025-000



750-890



750-891



750-8102



750-8208/025-001

PLC ve KONTROLÖRLER

Ürün Kodu	Açıklama	Paket	Birim Fiyat
Y 750-8215	PROFINET RT Slave, CANopen, EtherCAT Master, MODBUS TCP, PFC200, 4x Ethernet, MQTT Protokol, Dahili Linux işletim sistemi, e!RUNTIME, Web server, Cortex A8 1GHz işlemci, 32GB'a kadar SD kart desteği, 512MB Ram, 4GB Dahili hafıza, 60MB Program hafızası, -40 ... +85 °C	1	sorunuz
Y 750-8216	PROFIBUS Slave, CANopen, EtherCAT Master, MODBUS TCP, PFC200, 2x Ethernet, RS232/RS485, MQTT Protokol, Dahili Linux işletim sistemi, e!RUNTIME, Web server, Cortex A8 1GHz işlemci, 32GB'a kadar SD kart desteği, 512MB Ram, 4GB Dahili hafıza, 60MB Program hafızası, -40 ... +85 °C	1	2.076 €
ECO FIELDBUS KUPLÖR (Maksimum 32 Byte'a kadar veri işleme kapasitesi ile sınırlıdır.)			
750-343	PROFIBUS DP ECO 12 Mbaud (32 byte)	1	339,00 €
750-346	DeviceNet ECO 500 kbaud (32 byte)	1	316,00 €
750-347	CANopen MCS 10 kBd-1 MBd (32 byte)	1	316,00 €
750-348	CANopen 10 kBd-1 MBd (32 byte)	1	316,00 €
STANDART FIELDBUS KUPLÖR			
750-303	PROFIBUS DP/FMS 12 Mbaud (750-301 yerine kullanılabilir)	1	640,00 €
750-306	DeviceNet 500kbaud	1	594,00 €
750-307	CANopen 10 kBd - 1 Mbd	1	594,00 €
750-310	CC-Link 156 kBd - 10 MBd	1	594,00 €
750-315/300-000	MODBUS / RS-485 / 150 Bd ... 115.2 kBd	1	642,00 €
750-316/300-000	MODBUS / RS-232 / 150 Bd ... 115.2 kBd	1	642,00 €
5118-9326 (750-319)	LONWORKS 78 kbps, 52 network değişken desteği	1	843,00 €
750-319/004-000	Data Exchange Coupler 78 kbps	1	673,00 €
750-325	CC-Link, V2.0, 156 kBd - 10 MBd	1	612,00 €
Y 750-330	BACnet/IP Kuplör 2 adet 10/100Mbit/s, 250 obje DIN EN ISO 16484-5, trend log, 8GB SD kart desteği, Trend, alarm ve scheduling fonksiyonları	1	897,00 €
750-331	PROFIBUS Fiberoptik Bağlantı	1	797,00 €
750-333	PROFIBUS DP/V1 12 Mbaud	1	491,00 €
750-337	CANopen MCS 10 kBd - 1 Mbd	1	453,00 €
750-342	ETHERNET TCP/IP 10 Mbit/s	1	594,00 €
750-351	SERCOS III ETHERNET 100 Mbits/s, 2 RJ45 Port bağlantılı	1	863,00 €
750-354	EtherCAT Kuplör, 100 Mbit, 1024 byte proses imajı	1	297,00 €
750-354/000-001	EtherCAT Kuplör, ID switchli, 100 Mbit/s, 2xRJ45	1	297,00 €
Y 750-362	MODBUS TCP, 2x RJ45, ID switchli, 10/100Mbit/s	1	466,00 €
750-375	PROFINET IRT, 2 Ethernet RJ45 portlu	1	721,00 €
750-377	PROFINET IO RT Advanced ECO 100 Mbit/s, 2xRJ45	1	551,00 €
750-375/025-000	PROFINET IRT, 2 Ethernet RJ45 portlu -20oC / +60oC	1	868,56 €
750-377/025-000	PROFINET IO RT Advanced ECO 100 Mbit/s, 2xRJ45 -20oC / +60oC	1	712,05 €
FIELDBUS KONNEKTÖRLERİ			
750-920	Programlama kablosu RS232 ile	1	119,85 €
750-921	Bluetooth Programlama adaptörü, 750 ve 857 serisi için	1	279,18 €
750-923	Programlama kablosu USB ile	1	109,98 €
750-960	PROFIBUS D-sub erkek konnektör, yaylı bağlantı (yüksek ve lehim gerekmez)	1	46,00 €
750-961	INTERBUS D-sub dişi konnektör (yüksek ve lehim gerekmez)	1	32,00 €
750-962	INTERBUS D-sub erkek konnektör (yüksek ve lehim gerekmez)	1	32,00 €
750-963	CANopen D-sub dişi konnektör (yüksek ve lehim gerekmez)	1	35,00 €
750-965	CC-Link D-sub erkek konnektör (yüksek ve lehim gerekmez)	1	40,00 €
750-970	PROFIBUS D-sub erkek/dişi konnektör (yüksek ve lehim gerekmez)	1	56,00 €
750-971	S7 PROFIBUS D-sub erkek konnektör, yaylı bağlantı	1	56,00 €
750-972	S7 PROFIBUS D-sub erkek/dişi konnektör (yüksek ve lehim gerekmez)	1	70,50 €
750-975	ETHERNET RJ-45 konnektör, IP20 endüstriyel konnektör, IDC ile kolay bağlantı	1	25,00 €
750-976	PROFINET RJ-45 konnektör, IP20 endüstriyel konnektör, IDC ile kolay bağlantı	1	25,00 €
Y 750-977/000-011	ETHERNET, RJ45 Cat 6A, T568A, AWG22 konnektör, metal	1	27,50 €
Y 750-977/000-012	ETHERNET, RJ45 Cat 6A, T568B, AWG22 konnektör, metal	1	27,50 €
Y 750-977/000-013	PROFINET, RJ45 Cat 6A, AWG22 konnektör, metal	1	27,50 €
Y 750-977/000-021	ETHERNET, RJ45 Cat 6A, T568A, AWG24 konnektör, metal, 0.13 ... 0.21 mm ²	1	27,50 €
Y 750-977/000-022	ETHERNET, RJ45 Cat 6A, T568B, AWG24 konnektör, metal, 0.13 ... 0.21 mm ²	1	27,50 €
Y 750-978/000-011	ETHERNET, RJ45 Cat 6A, T568A, AWG22 konnektör, metal ve kablo korumalı giriş	1	31,50 €
Y 750-978/000-012	ETHERNET, RJ45 Cat 6A, T568B, AWG22 konnektör, metal ve kablo korumalı giriş	1	31,50 €
Y 750-978/000-013	PROFINET, RJ45 Cat 6A, AWG22 konnektör, metal ve kablo korumalı giriş	1	31,50 €
Y 750-978/000-021	ETHERNET, RJ45 Cat 6A, T568A, AWG24 konnektör, metal ve kablo korumalı giriş	1	31,50 €
Y 750-978/000-022	ETHERNET, RJ45 Cat 6A, T568B, AWG24 konnektör, metal ve kablo korumalı giriş	1	31,50 €
Y 750-979/000-011	ETHERNET, RJ45 Cat 6A, T568A, AWG22 konnektör, metal ve kablo korumalı giriş, 90° açılı	1	33,00 €
Y 750-979/000-012	ETHERNET, RJ45 Cat 6A, T568B, AWG22 konnektör, metal ve kablo korumalı giriş, 90° açılı	1	33,00 €
Y 750-979/000-013	PROFINET, RJ45 Cat 6A, AWG22 konnektör, metal ve kablo korumalı giriş, 90° açılı	1	33,00 €
Y 750-979/000-021	ETHERNET, RJ45 Cat 6A, T568A, AWG24 konnektör, metal ve kablo korumalı giriş, 90° açılı	1	33,00 €
Y 750-979/000-022	ETHERNET, RJ45 Cat 6A, T568B, AWG24 konnektör, metal ve kablo korumalı giriş, 90° açılı	1	33,00 €



750-8212



750-8212/025-001



750-343



750-325



750-923



750-975



750-977

750-979

750-978

PLC ve KONTROLÖRLER

Ürün Kodu	Açıklama	Paket	Birim Fiyat
DİJİTAL GİRİŞ MODÜLLERİ (DI)			
750-400	2 Kanal DI, 24 V DC, 3 ms y.k.a	1	53,58 €
750-401	2 Kanal DI, 24 V DC, 0,2 ms y.k.a	1	50,76 €
750-402	4 Kanal DI, 24 V DC, 3 ms y.k.a	1	73,32 €
750-403	4 Kanal DI, 24 V DC, 0,2 ms y.k.a	1	70,50 €
750-405	2 Kanal DI, 230 V AC, y.k.a	1	71,91 €
750-407	2 Kanal DI, 220 V DC, y.k.a	1	74,73 €
750-408	4 Kanal DI, 24 V DC, 3 ms düşen kenar anahtarlama (d.k.a)	1	67,68 €
750-409	4 Kanal DI, 24 V DC, 0,2 ms düşen kenar anahtarlama (d.k.a)	1	67,68 €
750-410	2 Kanal DI, 24 V DC, 3 ms y.k.a, proximity switch bağlanabilir	1	53,58 €
750-411	2 Kanal DI, 24 V DC, 0,2 ms y.k.a, proximity switch bağlanabilir	1	56,40 €
750-412	2 Kanal DI, 48 V AC/DC, 3 ms y.k.a	1	53,58 €
750-414	4 Kanal DI, 5 V DC, 0,2 ms yükselen kenar anahtarlama (y.k.a)	1	86,01 €
750-415	4 Kanal DI, 24 V AC/DC, 20 ms	1	81,78 €
750-418	2 Kanal DI, 24 V DC, 3 ms y.k.a, arıza tesbiti	1	105,75 €
750-422	4 Kanal DI, 24 V DC, y.k.a, 10 ms pulse extension	1	95,88 €
750-423	4 Kanal DI, 24 V AC/DC, 50 ms güç bağlantıları	1	86,01 €
750-424	2 Kanal DI, 24 V DC, yetkisiz giriş tesbiti	1	98,70 €
750-427	2 Kanal DI, 110 V DC, y.k.a veya d.k.a	1	74,73 €
750-428	4 Kanal DI, 42 V AC/DC, 20 ms	1	159,33 €
750-430	8 Kanal DI, 24 V DC, 3 ms y.k.a	1	117,03 €
750-431	8 Kanal DI, 24 V DC, 0,2 ms y.k.a	1	118,44 €
750-432	4 Kanal DI, 24 V DC, 3 ms izoleli y.k.a	1	67,68 €
750-433	4 Kanal DI, 24 V DC, 3 ms izoleli y.k.a	1	67,68 €
750-1400	16 Kanal DI, 24 V DC, 3 ms y.k.a, 20 kutuplu flat kablo bağlantılı	1	214,32 €
750-1402	16 Kanal DI, 24 V DC, 3 ms düşen kenar anahtarlama, 20 li flat kablo bağlantılı	1	215,73 €
750-1405	16 Kanal DI, 24 V DC, 3 ms y.k.a	1	225,60 €
750-1406	16 Kanal DI, 24 V DC, 0,2 ms y.k.a	1	227,01 €
750-1407	16 Kanal DI, 24 V DC, 3 ms düşen kenar anahtarlama	1	227,01 €
750-1415	8 Kanal DI, 24 V DC, 3 ms y.k.a, 2 kablo bağlantılı	1	133,95 €
750-1416	8 Kanal DI, 24 V DC, 0,2 ms y.k.a, 2 kablo bağlantılı	1	135,36 €
750-1420	4 Kanal DI, 24 V DC, 3 ms y.k.a, 3 kablo bağlantılı	1	107,16 €
750-1421	4 Kanal DI, 24 V DC, 0,2 ms y.k.a, 3 kablo bağlantılı	1	109,98 €
750-1425	8DI PTC termistör Motor koruma modülü. Her kanala 6 termistör seri bağlanabilir. Aşırı ısı kontrolü, kablo kırığı ve kısa devre izleme	1	236,88 €
DİJİTAL ÇIKIŞ MODÜLLERİ (DO)			
750-501	2 Kanal DO, 24 V DC, 0,5 A, y.k.a	1	70,50 €
750-502	2 Kanal DO, 24 V DC, 2 A, y.k.a	1	105,75 €
750-504	4 Kanal DO, 24 V DC, 0,5 A, y.k.a	1	78,96 €
750-506	2 Kanal DO, 24 V DC, 0,5 A, y.k.a arıza tesbiti	1	84,60 €
750-508	2 Kanal DO, 24 V DC, 2 A, y.k.a arıza tesbiti	1	115,62 €
750-509	2 Kanal DO, 230 V AC/DC, SSR, 0,3 A	1	136,77 €
750-512	2 Kanal DO, 250 V AC, 2 A, 2 normalde açık kontak, non-floating	1	102,93 €
750-513	2 Kanal DO, 250 V AC, 2 A, 2 normalde açık kontak, izole çıkışlar	1	102,93 €
750-514	2 Kanal DO, 125 V AC, 0,5 A, 2 değiştirici kontak	1	102,93 €
750-515	4DO 250VAC 2A AC/DC, Pot.-Free Röle 4 normalde açık kontak,	1	143,82 €
750-516	4 Kanal DO, 24 V DC, 0,5 A, düşen kenar anahtarlama	1	81,78 €
750-517	2 Kanal DO, 250 V AC, 1 A, 2 değiştirici kontak	1	102,93 €
750-523	1 Kanal DO, 230 V AC, 16 A, 1 değiştirici kontak	1	141,00 €
750-530	8 Kanal DO, 24 V DC, 0,5 A, y.k.a	1	135,36 €
750-1500	16 Kanal DO, 24 V DC, 0,5 A, y.k.a, 20 kutuplu flat kablo bağlantılı	1	246,75 €
750-1501	16 Kanal DO, 24 V DC, 0,5 A, düşen kenar anahtarlama, 20 li flat kablolu	1	246,75 €
750-1502	8 DI/8 DO DI:24 V DC, 3 ms / DO: 24 V DC, 0,5 A, y.k.a, 20 li flat kablolu	1	227,01 €
750-1504	16 Kanal DO, 24 V DC, 0,5 A, y.k.a	1	253,80 €
750-1505	16 Kanal DO, 24 V DC, 0,5 A, düşen kenar anahtarlama	1	249,57 €
750-1506	8 DI/8 DO DI:24 V DC, 3 ms / DO: 24 V DC, 0,5 A, y.k.a	1	234,06 €
750-1515	8 Kanal DO, 24 V DC, 0,5 A y.k.a, 2 kablo bağlantılı	1	145,23 €



750-400



750-430



750-1405



750-512



750-1506

PLC I/O MODÜLLERİ

PLC ve KONTROLÖRLER

Ürün Kodu	Açıklama	Paket	Birim Fiyat
ANALOG GİRİŞ MODÜLLERİ (AI)			
750-450	4 Kanal AI, 2-4 telli, konfigüre edilebilir, 750-451 ile aynı özelliklerde	1	569,64 €
750-451	8 Kanal AI, PT100,PT200, PT500, PT1000, Ni100, Ni1000, 0 - 1.2kOhm, 0 - 5 kOhm, 0.1 / 0.01 0C hassasiyet, sensör arızası izleme, 16 Bit	1	623,22 €
750-452	2 Kanal AI, 0 - 20 mA diferansiyel girişler	1	431,46 €
750-453	4 Kanal AI, 0 - 20 mA DC tek uçlu	1	396,21 €
750-454	2 Kanal AI, 4 - 20 mA diferansiyel girişler	1	431,46 €
750-455	4 Kanal AI, 4 - 20 mA DC tek uçlu	1	396,21 €
750-456	2 Kanal AI, ± 10 V DC diferansiyel girişler	1	431,46 €
750-457	4 Kanal AI, ± 10 V DC tek uçlu	1	382,11 €
750-458	8 kanal AI, 12 Bit, Termokupl; K, J, B, E, N, R, S, T, U, C tipi ve mV ölçümü (-30 mV...+30 mV, -60 mV...+60 mV, -120 mV...+120 mV, -240 mV...+240 mV), diagnostikli, ayarlanabilir,	1	710,64 €
750-459	4 Kanal AI, 0 - 10 V DC tek uçlu	1	344,04 €
750-460	4 Kanal AI, PT100 /RTD	1	534,39 €
750-461	2 Kanal AI, PT100 /RTD	1	462,48 €
750-463	4 Kanal AI, PT1000, Ni1000, KTY 81 110, -RTD -30 / 150, 16 Bit	1	434,28 €
750-464	2/4 Kanal AI, PT100-1000, Ni100, Ni120, Ni1000, Potansiyometre	1	537,21 €
750-464/020-000	4 NTC 10k ve 20k giriş	1	537,21 €
750-465	2 Kanal AI, 0 - 20 mA tek uçlu	1	382,11 €
750-466	2 Kanal AI, 4 - 20 mA tek uçlu	1	382,11 €
750-467	2 Kanal AI, 0 - 10 V DC tek uçlu	1	382,11 €
750-468	4 Kanal AI, 0 - 10 V DC tek uçlu	1	486,45 €
750-469	2 Kanal AI, Termokupl, K tipi, diagnostikli	1	493,50 €
750-469/000-003	2 Kanal AI, ± 120mV, Termokupl	1	493,50 €
750-469/003-000	2 Kanal AI, Termokupl, serbest konfigüre edilebilir, K, S, T, J, E, L tipleri için	1	493,50 €
Y 750-471	4 kanal AI, ± 20 mA / 3.6 - 21 mA, ± 10 V / ± 0.2 V, diferansiyel girişler	1	sorunuz
750-472	2 Kanal AI, 0 - 20 mA tek uçlu, 16 bit	1	382,11 €
750-474	2 Kanal AI, 4 - 20 mA tek uçlu 16 bit	1	382,11 €
750-475	2 Kanal AI, 0 - 1 A AC/DC diferansiyel girişler	1	382,11 €
750-476	2 Kanal AI, ± 10 V DC tek uçlu 16 bit	1	382,11 €
750-477	2 Kanal AI, 0 - 10 V AC/DC diferansiyel girişler	1	382,11 €
750-478	2 Kanal AI, 0 - 10 V DC tek uçlu 16 bit	1	382,11 €
750-479	2 Kanal AI, ± 10 V DC diferansiyel ölçüm girişleri	1	465,30 €
750-480	2 Kanal AI, 0 - 20 mA diferansiyel girişler	1	465,30 €
750-483	2 Kanal AI, 0 - 30 V DC diferansiyel ölçüm girişleri	1	465,30 €
750-491	1 Kanal AI, direnç köprüleri ve load cell uygulamaları için	1	482,22 €
750-492	2 Kanal AI, 4 - 20 mA diferansiyel girişler	1	465,30 €
750-496	8 kanal AI, 4-20mA/0-20mA ve 3,6-21mA Namur NE43, ayarlanabilir, 12 Bit, konfigürel, diagnostikli	1	583,74 €
750-497	8 kanal AI, 0-10 V±10 V ayarlanabilir, 12 Bit, konfigürel, diagnostikli	1	470,94 €
ANALOG ÇIKIŞ MODÜLLERİ (AO)			
750-550	2 Kanal AO, 0 - 10 V	1	404,67 €
750-552	2 Kanal AO, 0 - 20 mA	1	404,67 €
750-554	2 Kanal AO, 4 - 20 mA	1	404,67 €
750-555	4 Kanal AO, 4 - 20 mA	1	431,46 €
750-556	2 Kanal AO, ± 10 V	1	404,67 €
750-557	4 Kanal AO, ± 10 V	1	431,46 €
750-559	4 Kanal AO, 0-10 V	1	431,46 €
750-560	2 Kanal AO, 0-10 V, 24 V	1	369,42 €
750-562	2 Kanal AO, ± 10 V, 0-10 V konfigüre edilebilir 16 Bit	1	482,22 €
750-563	2 Kanal AO, 0/4 - 20 mA, 6-18V konfigüre edilebilir 16 Bit	1	477,99 €
750-597	8 Kanal AO, 0-10 V, ± 10 V, ayarlanabilir, 12 Bit, konfigürel, diagnostikli	1	583,74 €
ANALOG GİRİŞ ve ÇIKIŞ MODÜLLERİ İÇİN KABLOLAMA AKSESUARLARI			
706-7753/302-100	750-1400 ve 750-1500 için 20 / 20 kutuplu 1 metre kablo	1	56,40 €
706-7753/302-200	750-1400 ve 750-1500 için 20 / 20 kutuplu 2 metre kablo	1	60,63 €
706-7753/302-300	750-1400 ve 750-1500 için 20 / 20 kutuplu 3 metre kablo	1	63,45 €
706-3057/300-100	750-1400 ve 750-1500 için 20 / 2x10 kutuplu 1 metre kablo	1	47,94 €
706-3057/300-200	750-1400 ve 750-1500 için 20 / 2x10 kutuplu 2 metre kablo	1	52,17 €
706-3057/300-300	750-1400 ve 750-1500 için 20 / 2x10 kutuplu 3 metre kablo	1	57,81 €



750-450



750-463



750-471



750-497



750-560



706-7753/302-200

PLC ve KONTROLÖRLER

Ürün Kodu	Açıklama	Paket	Birim Fiyat
ÖZEL MODÜLLER			
750-404	Yukarı / Aşağı Sayıcı, DC 24 V, 100 kHz	1	434,28 €
750-491	Load Cell Modülü, 1 kanal	1	482,22 €
750-493	3 Faz Enerji Analizörü, 1A, 3 faz V, I, Cosφ, P, S, Q, E, Vmin, V max, Imin, Imax	1	468,12 €
750-493/000-001	3 Faz Enerji Analizörü, 5A, 3 faz V, I, Cosφ, P, S, Q, E, Vmin, V max, Imin, Imax	1	510,42 €
750-494	3 Faz Enerji Analizörü, 1A, 3 faz V, I, Cosφ, P, S, Q, E, Vmin, V max, Imin, Imax, 40. Harmoniğe kadar analiz, faz sırası ve açısı	1	521,70 €
750-494/000-001	750-494 ile aynı özelliklerde 5A	1	596,43 €
750-494/000-005	750-494 ile aynı özelliklerde 1-20.000 A, harici şöntlerle okuyabilme, ULN 277 VAC/DC	1	624,63 €
750-494/025-001	750-494 ile aynı özelliklerde 5A, -25 +60 derecede çalışır	1	702,18 €
750-495	3 Faz Enerji Analizörü, 690V, 1A, 3 faz V, I, Cosφ, P, S, Q, E, Vmin, V max, Imin, Imax, 40. harmoniğe kadar analiz, faz sırası ve açısı, nötr akımları	1	644,37 €
750-495/000-001	750-495 ile aynı özelliklerde 5A	1	679,62 €
750-495/000-002	750-495 ile aynı özelliklerde Rogowski RT500/RT2000 bağlantılı	1	699,36 €
750-511	2 Kanal Pulse Width çıkış modülü, DC 24 V, 0.1 A	1	331,35 €
750-630	SSI Transmitter Interface, 24 bit, 125 kHz	1	516,06 €
750-631/000-004	Incremental Encoder Interface 16 bit sayıcı	1	541,44 €
750-632	Oransal valf	1	516,06 €
750-635	Digital Impulse Interface, Magnetostrictive Mesafe Ölçüm Sensör bağlantısı için	1	373,65 €
750-637	Incremental Encoder Interface 32 bit sayıcı, RS422 bağlantısı	1	541,44 €
750-638	2 Kanal yukarı/aşağı sayıcı, DC 24 V, 500 Hz	1	163,56 €
5118-0906 (750-641)	DALI / DSI Master modülü	1	507,60 €
5118-0908 (750-643)	MP-BUS modülü	1	507,60 €
750-640	RTC Modülü	1	308,79 €
5118-8382 (750-642)	ENOCEAN radyo alıcı modülü	1	865,74 €
750-645	Vibrasyon Ölçüm Modülü VIB VRMS/SPM	1	1.050,45 €
750-649	M-Bus Master, 300 Baud / 9.6 kbd	1	sorunuz
750-650/003-000	Serial Interface RS232 1200 - 19200 Baud	1	538,62 €
750-651	TTY Interface, 20 mA Current Loop	1	566,82 €
750-652	RS232 / RS485 Konfigüre edilebilir 300 baud - 115200baud, RS232 / RS422 / RS485 / ISO8482 / DIN66259-4 / EIA-TIA 232 F bilgi alınız.	1	669,75 €
750-653/003-000	Serial Interface RS485 1200 - 19200 Baud	1	569,64 €
750-654	Data Exchange Modülü 62500 Baud	1	676,80 €
750-655	AS-Interface Master Modülü V3	1	610,53 €
750-657	I/O Link Master Modülü 4 port, 4.8 kbaud, 38.4 kbaud, 230.4 kbaud	1	438,51 €
750-658	CAN Master modül ile CANopen, J1939 u Ethernet, Profibus... altında kullanma	1	564,00 €
750-671	Stepper kontrolör 24V / 1,5A	1	417,36 €
750-673	Servo Stepper kontrolör 70 V / 7.5 A 6 Giriş, 2 Çıkış	1	1.285,92 €
758-912	Bluetooth modülü için harici anten	1	97,29 €
750-925	Piezo Sensör, Vibrasyon Ölçüm Modülü için	1	562,59 €
753-620	DALI DC/DC konverter, 1 DALI hattı için	1	259,44 €
753-646	KNX TP1 modülü	1	740,25 €
753-647	DALI / DSI Master modülü, 64 balast + 64 sensör değişkeni için	1	564,00 €
753-648	LON master modül ile 249 network değişkenini LON alt yapılarının, Bacnet yada KNX altında işletilmesi, LON kredisi kullanmadan işlem yapma özelliği	1	800,88 €
753-649	M-Bus modül, 40 adet M-Bus cihaz okuyabilir.	1	623,22 €
753-1630	SMI Master modül, 230VAC	1	675,39 €
753-1631	SMI Master modül, LoVo, 24VDC	1	675,39 €

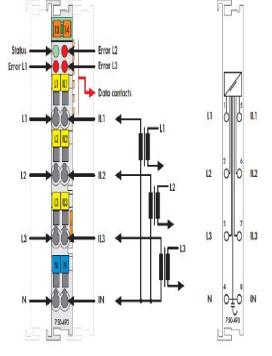

750-493 1 ve 5A olarak iki ayrı tipte sunulan, doğrudan sistem içerisinde harici veri kabloları ve programlama gerekmeden detaylı analizör fonksiyonları sunan bir modüldür.

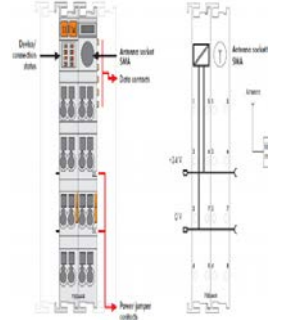

750-644 İki kontrolör arasında 1500 metreye kadar Bluetooth ile tüm verilerin karşılıklı haberleşmesini sağlar. Harici anten 758-912 ile kullanılır.

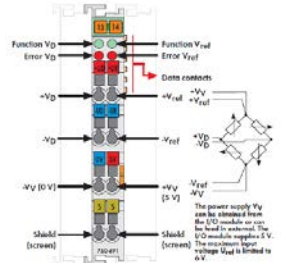

750-491 Load Cell uygulamaları için doğrudan sistem içerisinde kullanılan 16 Bit çözünürlük sunan 125msn ve 500msn çevrim süreli iki ayrı tipi bulunan bir modüldür.

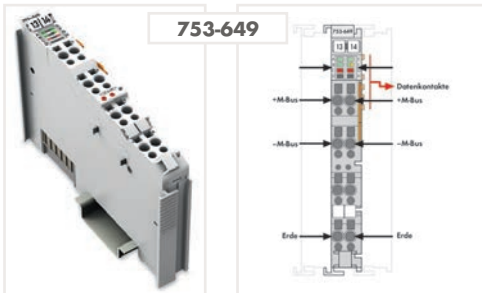

- İki kendinden güvenli çıkış
- Kısa devre korumaları
- Patlayıcı alanlarda +60°C ye kadar çalışabilir

ATEX ve IECx onaylı:

- 2-Kanal Analog Çıkış Modül,
 - Mining I (M2) [Ex ia] I
 - Gas II 3 (1) G Ex nA [ia] IIC T4
 - Dust II 3 (1) D Ex tD [iaD] A22 IP6X T135°C
- Ürün No: 750-586,
- 2 AO, 4-20 mA Ex i



Grup etiketleri ile her modülün temel fonksiyonlarına kolayca ulaşma imkanı

PLC ve KONTROLÖRLER

Ürün Kodu	Açıklama	Paket	Birim Fiyat
DALI MODÜL ve SENSÖRLERİ			
2852-7203	DALI multi sensör kit gömme montaj, varlık / aydınlık sensörü, 5 metre etkin	1	197,40 €
5199-9998*	DALI multi sensör kit, Master fonksiyonlu ve uzaktan kumandalı, garaj ve özel uygulama için 10-2000 lux ayarlı iki kanal, 30 metre etkin(os464i/IR11)	1	284,82 €
5199-9999*	DALI varlık sensörü, koridor uygulamaları için, 30 metre etkin (os464i)	1	291,87 €
2851-8201/003	DALI multi sensör kit geniş alan uygulama, varlık sensörü, 140o /21metre etkin	1	399,03 €
Buradaki tüm kontrol modülleri bina otomasyonunda kullanılmak üzere özel firmware'e sahiptir.			
SİSTEM MODÜLLERİ			
750-600	Sonlandırma Modülü	1	38,07 €
750-603	Uygulama Tarafı Çoklayıcı Modülü, 24 V DC	1	36,66 €
750-604	Uygulama Tarafı Çoklayıcı Modülü, 0 V DC	1	36,66 €
750-609	Besleme Modülü, 230 V AC, sigorta taşıyıcılı	1	76,14 €
750-610	Besleme Modülü, 24 V DC, sigorta taşıyıcılı, diagnostik	1	80,37 €
750-611	Besleme Modülü, 230 V AC, sigorta taşıyıcılı, diagnostik	1	98,70 €
750-612	Besleme Modülü, 0 - 230 V AC/DC, Pasif	1	36,66 €
750-613	Besleme Modülü, 24 V DC, Dahili veri-yolu için	1	266,49 €
750-614	Uygulama Tarafı Bağlantı Modülü, 0 - 230 V AC/DC	1	36,66 €
750-616	Ayırma Modülü	1	36,66 €
750-617	Besleme Modülü, 24 V AC	1	81,78 €
750-622	Binary Boşluk Modülü, Besleme Modülü Özellikli	1	118,44 €
750-624	Filtre Modülü, Uygulama Tarafı Aşırı Gerilim Koruma İçin	1	102,93 €
Y 750-624/020-002	Filtre modülü, toprak kaçağı uyarmalı	1	186,00 €
750-626	Filtre Modülü, Sistem ve Uygulama Tarafı Aşırı Gerilim Koruma İçin	1	146,64 €
Y 750-626/020-002	Filtre Modülü, Sistem ve Uygulama Tarafı Aşırı Gerilim Koruma İçin toprak kaçağı uyarmalı	1	192,00 €
750-627	Dahili veri-yolu genişletmesi için Sonlandırma Modülü	1	112,80 €
750-628	Dahili veri-yolu genişletmesi için Kuplör Modülü	1	170,61 €
750-1605	16 Kanal (+) 24VDC Saha Besleme Modülü, 10A	1	62,04 €
750-1606	16 Kanal (-) 0VDC Saha Besleme Modülü, 10A	1	62,04 €
750-1607	8 Kanal (+) 24VDC ve 8 Kanal (-) 0VDC Saha Besleme Modülü	1	62,04 €
753-620	DALI DC/DC Konverter, 1 DALI hattı için	1	214,32 €

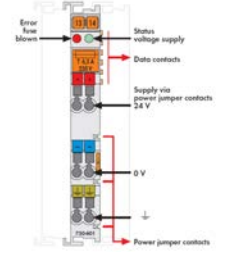

750-106 ve 750-107



750-482/000-001



750-484/000-001

YAPISAL OLARAK GÜVENLİ MODÜLLER EEx i, (Bariyer Modülü Gerektirmez)

I/O MODÜL ETİKETLEME

750-100	Etiket, A4 Sayfa, Lazer yazıcıda yazdırılabilir	1	4,84 €
750-103	I/O Modülü için Etiket Taşıyıcı	50	1,47 €
750-106	750 serisi için Şerit Etiket Taşıyıcı 4 LED li modüller için	1	1,47 €
750-107	750 serisi için Şerit Etiket Taşıyıcı 8/16 LED li modüller için	1	1,47 €
750-435	1 Kanal Digital Input Modülü, NAMUR, Eex i	1	133,95 €
750-438	2 Kanal Digital Input Modülü, NAMUR, Eex i	1	207,27 €
750-439	8 Kanal Digital Input Modülü, NAMUR, Eex i	1	822,03 €
750-481/003-000	2 Kanal Analog Input Modülü, RTD, Eex i	1	948,93 €
Y 750-482/000-0001	2-Kanal Analog Input; 4 ... 20 mA HART; NAMUR NE43, 4 HART Dinamik değişken	1	sorunuz
750-484	2AI 4-20mA 12 Bit S.E. HART Ex i	1	1.015,20 €
Y 750-484/000-001	2-Kanal Analog Input; 4 ... 20 mA HART; NAMUR NE43; Ex	1	1.110,00 €
750-485	2 Kanal Analog Input Modülü, tek-uçlu, 4 - 20 mA, Eex i	1	857,28 €
750-487/003-000	2 Kanal Termo Kupl Modülü, Eex i, B/ E/ J/ K/ N/ R/S/ T, ±30/ ±60/±120 mV	1	963,03 €
750-535	2 Kanal Digital Output Modülü, 24 V DC, Eex i	1	282,00 €
750-538	2 Kanal Digital Output Modülü, Eex i	1	492,09 €
750-585	2 Kanal Analog Output Modülü, 0 - 20 mA, Eex i	1	847,41 €
750-586	2 Kanal Analog Output Modülü, 4 - 20 mA, Eex i	1	847,41 €
750-633	Aşağı/Yukarı Sayıcı Modülü, Eex i	1	710,64 €
750-663/000-003	2 Kanal EX / Safety DI Modülü	1	1.381,80 €

YAZILIM - e!COCKPIT / İşletim sistemi: Windows 7(32-64 Bit), Windows 8 ve 8.1 (32-64Bit), Windows 10 (32-64 Bit)

2759-101/1110-2002	CoDeSys 3 tabanlı WAGO Otomasyon yazılımı, e!Cockpit, 2 kullanıcı lisans	1	2.392,77 €
2759-101/1110-2005	CoDeSys 3 tabanlı WAGO Otomasyon yazılımı, e!Cockpit, 5 kullanıcı lisans	1	5.384,79 €
2759-101/1110-2010	CoDeSys 3 tabanlı WAGO Otomasyon yazılımı, e!Cockpit, 10 kullanıcı lisans	1	9.871,41 €
2759-101/1110-2020	CoDeSys 3 tabanlı WAGO Otomasyon yazılımı, e!Cockpit, 20 kullanıcı lisans	1	18.397,68 €

* 5199-9998 ve 5199-9999 için min 50 adette geçerli fiyatlarıdır. Yüksek adetli çok özel proje fiyatlarını sorunuz.

IP 67 PLC - SPEEDWAY MODÜLLERİ

SPEEDWAY IP 67 SINIFI I/O SİSTEMİ (-25°/+60°DE ÇALIŞMA, 512 I/O BAĞLANABİLME)

Ürün Kodu	Açıklama	Paket	Birim Fiyat
AKSESUARLAR			
756-4101/042-030	USB Haberleşme Kablosu	1	54,29 €
756-8101	M8 koruyucu kapak	1	2,12 €
756-8102	M12 koruyucu kapak	1	1,62 €
756-9503/040-000	Adaptör 90o M12 soket, D kodlu /RJ-45 soket	1	81,99 €
756-9504/040-000	Adaptör M12 soket, D kodlu /RJ-45 soket	1	81,99 €
756-9601/060-000	M23 fiş, düz, lehimli bağlantı	1	56,54 €
756-9602/060-000	M23 fiş, 900 eğimli, lehimli bağlantı	1	69,87 €
756-9603/060-000	M23 soket, düz, lehim bağlantılı	1	57,32 €
756-9604/060-000	M23 soket, 900 eğimli, lehimli bağlantı	1	69,87 €
756-9212/040-000	M12 soket, düz, yay bağlantılı, 4 kutuplu (90° modeli vardır) Besleme	1	20,16 €
756-9212/050-000	M12 soket, düz, yay bağlantılı, 5 kutuplu (90° eğimli tip vardır) CANopen / DeviceNet	1	22,00 €
FIELD BUS KABLO ve KONNEKTÖRLERİ			
INTERBUS FIELD BUS SİSTEMLERİ İÇİN KABLO ve KONNEKTÖRLER			
756-5101/030-015	3 kutuplu, M8 düz soket, 1 uç açık, 1,5 metre kablolu	1	12,48 €
756-5102/030-015	3 kutuplu, M8 90° açılı soket, 1 uç açık, 1,5 metre kablolu	1	13,04 €
756-5103/030-015	3 kutuplu, M12 düz soket, 1 uç açık, 1,5 metre kablolu	1	13,25 €
756-5301/040-015	4 kutuplu, M12 düz soket, 1 uç açık, 1,5 metre kablolu	1	14,38 €
756-5301/050-015	5 kutuplu, M12 düz soket, 1 uç açık, 1,5 metre kablolu	1	17,34 €
756-5302/030-015	3 kutuplu, M12 90° açılı soket, 1 uç açık, 1,5 metre kablolu	1	13,82 €
756-5302/040-015	4 kutuplu, M12 90° açılı soket, 1 uç açık, 1,5 metre kablolu	1	14,81 €
756-5302/050-015	5 kutuplu, M12 90° açılı soket, 1 uç açık, 1,5 metre kablolu	1	17,84 €
Kablo metrajları 5m. olarak da mevcuttur. İstenilen metraj ... - ... /... - 050 sipariş esnasında belirtilebilir.			
756-5201/030-010	3 kutuplu, M8 düz soket / M8 düz fiş, 1 metre kablolu	1	21,15 €
756-5202/030-010	3 kutuplu, M8 düz soket / M8 90° açılı fiş, 1 metre kablolu	1	21,43 €
756-5203/030-010	3 kutuplu, M8 90° açılı soket / M8 düz fiş, 1 metre kablolu	1	21,43 €
756-5204/030-010	3 kutuplu, M8 90° açılı soket / M8 90° açılı fiş, 1 metre kablolu	1	22,00 €
756-5501/030-010	3 kutuplu, M12 düz soket / M8 düz fiş, 1 metre kablolu	1	21,71 €
756-5502/030-010	3 kutuplu, M12 düz soket / M8 90° açılı fiş, 1 metre kablolu	1	22,14 €
756-5503/030-010	3 kutuplu, M12 90° açılı soket/M8 düz fiş, 1 metre kablolu	1	22,14 €
756-5504/030-010	3 kutuplu, M12 90° açılı soket/M8 90° açılı fiş, 1 metre kablolu	1	22,56 €
756-5507/030-010	3 kutuplu, M8 düz soket / M12 düz fiş, 1 metre kablolu	1	21,71 €
756-5507/040-010	4 kutuplu, M8 düz soket / M12 düz fiş, 1 metre kablolu	1	25,10 €
756-5508/030-010	3 kutuplu, M8 düz soket / M12 90° açılı fiş, 1 metre kablolu	1	22,14 €
756-5508/040-010	4 kutuplu, M8 düz soket / M12 90° açılı fiş, 1 metre kablolu	1	25,45 €
756-5509/030-010	3 kutuplu, M8 90° açılı soket / M12 düz fiş, 1 metre kablolu	1	22,14 €
756-5509/040-010	4 kutuplu, M8 90° açılı soket / M12 düz fiş, 1 metre kablolu	1	25,17 €
756-5510/030-010	3 kutuplu, M8 90° açılı soket / M8 90° açılı fiş, 1 metre kablolu	1	22,56 €
756-5510/040-010	4 kutuplu, M8 90° açılı soket / M8 90° açılı fiş, 1 metre kablolu	1	25,73 €
Kablo metrajları 2m. olarak da mevcuttur. İstenilen metraj ... - ... /... - 020 sipariş esnasında belirtilebilir.			
SENSÖR ve AKTUATÖR KUTULARI İÇİN KABLO ve KONNEKTÖRLER			
756-3203/190-050	19 kutuplu, M23 düz soket / diğer uç açık, 5 m kablolu OPur, halojen free	1	150,73 €
756-3203/190-100	19 kutuplu, M23 düz soket / diğer uç açık, 10 m kablolu OPur, halojen free	1	205,65 €
756-3204/190-050	19 kutuplu, 90° açılı soket / diğer uç açık, 5 m kablolu OPur, halojen free	1	151,36 €
756-3204/190-100	19 kutuplu, 90° açılı soket / diğer uç açık, 10 m kablolu OPur, halojen free	1	204,17 €
756-5401/030-010	3 kutuplu, M12 düz soket / M12 düz fiş, 1 m kablolu, OPur, halojen free	10	22,70 €
756-5401/040-010	4 kutuplu, M12 düz soket / M12 düz fiş, 1 m kablolu OPur, halojen free	10	24,53 €
756-5401/050-010	5 kutuplu, M12 düz soket / M12 düz fiş, 1 m kablolu OPur, halojen free	10	27,14 €
756-5402/030-010	3 kutuplu, M12 düz soket / M12 90° açılı fiş, 1 m kablolu OPur, halojen free	10	22,84 €
756-5402/040-010	4 kutuplu, M12 düz soket / M12 90° açılı fiş, 1 m kablolu OPur, halojen free	10	24,46 €
756-5402/050-010	5 kutuplu, M12 düz soket / M12 90° açılı fiş, 1 m kablolu OPur, halojen free	10	27,42 €
756-5403/030-010	3 kutuplu, M12 90o açılı soket/M12 düz fiş, 1 m kablolu OPur, halojen free	10	22,84 €
756-5403/040-010	4 kutuplu, M12 90o açılı soket/M12 düz fiş, 1 m kablolu OPur, halojen free	10	24,53 €
756-5403/050-010	5 kutuplu, M12 90o açılı soket / M12 d fiş, 1 m kablolu OPur, halojen free	10	27,42 €
756-5404/030-010	3 kutuplu, M12 90o açılı soket/M12 90° açılı fiş, 1 m kablolu OPur HF	10	23,12 €
756-5404/040-010	4 kutuplu, M12 90o açılı soket / M12 90° açılı fiş, 1 m kablolu OPur HF	10	24,60 €
756-5404/050-010	5 kutuplu, M12 90o açılı soket / M12 90° açılı fiş, 1 m kablolu OPur HF	10	27,99 €
756-9102/030-000	3 kutuplu, M8 düz erkek konnektör	5	10,86 €
756-9105/030-000	3 kutuplu, M8 açılı erkek konnektör	5	10,86 €
756-9112/030-000	3 kutuplu, M8 düz dişi konnektör	5	10,86 €
756-9115/030-000	3 kutuplu, M8 açılı dişi konnektör	5	10,86 €
756-9201/040-000	4 kutuplu, M12 düz erkek konnektör, vida bağlantılı	5	10,29 €
756-9202/040-000	4 kutuplu, M12 düz erkek konnektör, yay bağlantılı	5	20,16 €
756-9204/040-000	4 kutuplu, M12 açılı erkek konnektör, vida bağlantılı	5	10,29 €



756-9503/040-000



756-9504/040-000



756-9102/030-000



756-9211/040-000



756-9201/050-000



756-3205/140-100



756-3201/120-050



756-3204/190-050



756-5401/030-010



756-9211/040-000



756-9214/040-000

IP 67 PLC - SPEEDWAY BAĞLANTI KABLOLARI

SPEEDWAY IP 67 SINIFI I/O SİSTEMİ (-25°/+60°DE ÇALIŞMA, 512 I/O BAĞLANABİLME)

Ürün Kodu	Açıklama	Paket	Birim Fiyat
756-9205/040-000	4 kutuplu, M12 açılı erkek konnektör, yay bağlantılı	5	20,16 €
756-9201/050-000	5 kutuplu, M12 düz erkek konnektör, vida bağlantılı	5	12,48 €
756-9204/050-000	5 kutuplu, M12 açılı erkek konnektör, vida bağlantılı	5	12,48 €
756-9211/040-000	4 kutuplu, M12 düz dişi konnektör, vida bağlantılı	5	10,29 €
756-9212/040-000	4 kutuplu, M12 düz dişi konnektör, yay bağlantılı	5	20,16 €
756-9214/040-000	4 kutuplu, M12 açılı dişi konnektör, vida bağlantılı	5	10,29 €
756-9215/040-000	4 kutuplu, M12 açılı dişi konnektör, yay bağlantılı	5	20,16 €
756-9212/050-000	5 kutuplu, M12 düz dişi konnektör, yay bağlantılı	5	22,28 €
756-9215/050-000	5 kutuplu, M12 açılı dişi konnektör, yay bağlantılı	5	21,71 €

1 tarafı M8 diğer tarafı M12 konnektörlü kablolar için satış temsilcilerinizden bilgi isteyiniz.

Kablo metrajları 2m. olarak da mevcuttur. İstenilen metraj ... / ... / ... - 020 sipariş esnasında belirtilebilir.



757-403/000-005



757-184



757-303

SENSÖR ve AKTUATÖR KUTULARI - IP67 SINIFI			
757-244/000-005	M12, 4 yollu, 4 kutuplu, 5m kablolu OPur, halojen free, LED' li	1	97,22 €
757-244/000-010	M12, 4 yollu, 4 kutuplu, 10m kablolu OPur, halojen free LED' li	1	121,05 €
757-245/000-005	M12, 4 yollu, 5 kutuplu, 5m kablolu OPur, halojen free LED' li	1	112,66 €
757-245/000-010	M12, 4 yollu, 5 kutuplu, 10m kablolu OPur, halojen free LED' li	1	159,82 €
757-264/000-005	M12, 6 yollu, 4 kutuplu, 5m kablolu OPur, halojen free LED' li	1	114,49 €
757-264/000-010	M12, 6 yollu, 4 kutuplu, 10m kablolu OPur, halojen free LED' li	1	144,31 €
757-265/000-005	M12, 6 yollu, 5 kutuplu, 5m kablolu OPur, halojen free LED' li	1	171,46 €
757-265/000-010	M12, 6 yollu, 5 kutuplu, 10m kablolu OPur, halojen free LED' li	1	207,55 €
757-284/000-005	M12, 8 yollu, 4 kutuplu, 5m kablolu OPur, halojen free LED' li	1	127,61 €
757-284/000-010	M12, 8 yollu, 4 kutuplu, 10m kablolu OPur, halojen free LED' li	1	156,93 €
757-285/000-005	M12, 8 yollu, 5 kutuplu, 5m kablolu OPur, halojen free LED' li	1	164,27 €
757-285/000-010	M12, 8 yollu, 5 kutuplu, 10m kablolu OPur, halojen free LED' li	1	219,96 €
757-144	M12, 4 yollu, 4 kutuplu, M23 konnektörlü LED' li	1	80,65 €
757-145	M12, 4 yollu, 5 kutuplu, M23 konnektörlü LED' li	1	100,53 €
757-164	M12, 6 yollu, 4 kutuplu, M23 konnektörlü LED' li	1	92,28 €
757-165	M12, 6 yollu, 5 kutuplu, M23 konnektörlü LED' li	1	121,05 €
757-184	M12, 8 yollu, 4 kutuplu, M23 konnektörlü LED' li	1	107,02 €
757-185	M12, 8 yollu, 5 kutuplu, M23 konnektörlü LED' li	1	137,62 €
757-403/000-005	M8, 10 yollu, 3 kutuplu, 5m kablolu OPur, halojen free	1	164,27 €
757-403/000-010	M8, 10 yollu, 3 kutuplu, 10m kablolu OPur, halojen free	1	215,59 €
757-443/000-005	M8, 4 yollu, 3 kutuplu, 5m kablolu OPur, halojen free	1	95,32 €
757-443/000-010	M8, 4 yollu, 3 kutuplu, 10m kablolu OPur, halojen free	1	123,16 €
757-463/000-005	M8, 6 yollu, 3 kutuplu, 5m kablolu OPur, halojen free	1	120,27 €
757-463/000-010	M8, 6 yollu, 3 kutuplu, 10m kablolu OPur, halojen free	1	149,60 €
757-483/000-005	M8, 8 yollu, 3 kutuplu, 5m kablolu OPur, halojen free	1	143,68 €
757-483/000-010	M8, 8 yollu, 3 kutuplu, 10m kablolu OPur, halojen free	1	175,97 €
757-303	M8, 10 yollu, 3 kutuplu, M16 konnektörlü LED' li	1	128,52 €
757-343	M8, 4 yollu, 3 kutuplu, M16 konnektörlü LED' li	1	82,27 €
757-363	M8, 6 yollu, 3 kutuplu, M16 konnektörlü LED' li	1	98,91 €
757-383	M8, 8 yollu, 3 kutuplu, M16 konnektörlü LED' li	1	114,49 €



PVC kablolar için fiyat alınız!
Contrinex Marka Sensör çözümlerimiz için bilgi alınız!

ELEKTRONİK DEVRE KESİCİ UYGULAMALARI

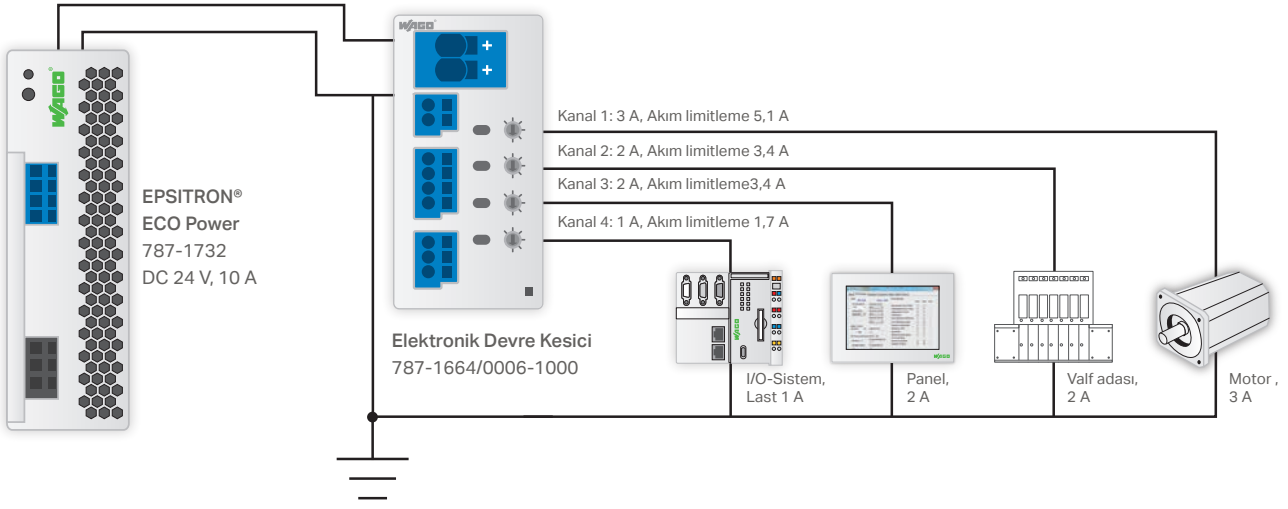

	Kanal 1	Kanal 2	Kanal 3	Kanal 4	Σ	Açıklamalar
Max. Sürekli Akım (hata yok)	3 A	2 A	2 A	1 A	8 A	• Normal Çalışma
Max. Sürekli Akım (Kanal 1 hata)	5,1 A	2 A	2 A	1 A	10,1 A	• Kanal 1 akımını 1,7-kat akım ile sınırlayabilir • Hata grubunun empedansı önemsizdir • Kanal 2, 3 ve 4 te gerilim düşümü olmaz
Max. Sürekli Akım (Tüm kanallarda hata)	5,1 A	3,4 A	3,4 A	1,7 A	13,6 A	• Anma akımının 1,7 kez kanal başına akım sınırlama • Döngü empedansı arızada önem arzetmiyor • Aşırı akım sebebi ile akım sınırlamaya girilir

Standart seri güç kaynaklarında aktif akım limitlemeli EDK kullanılması önerilmektedir.

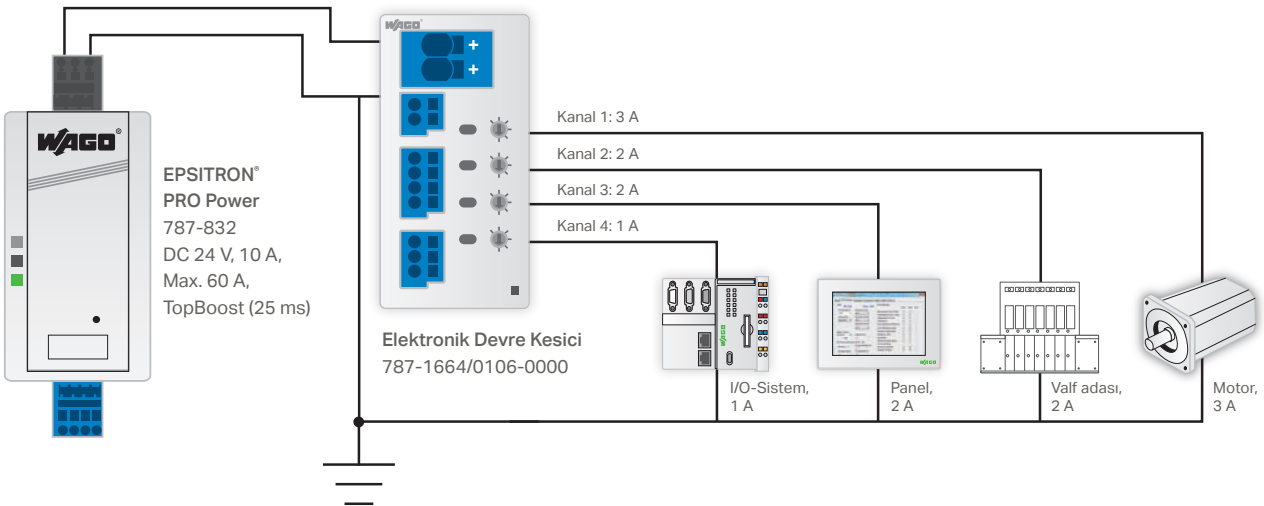

	Kanal 1	Kanal 2	Kanal 3	Kanal 4	Σ	Açıklamalar
Max. Sürekli Akım (hata yok)	3 A	2 A	2 A	1 A	8 A	• Normal çalışma
Max. Sürekli Akım (Kanal 1 hata)	Max. 55 A mevcut*	2 A	2 A	1 A	60 A - (TopBoost)	• Hata döngüsünün empedansına bağlı • Kısa süreli gerilim düşümü, açma süresi karakteristik grafiğe göre
Max. Sürekli Akım (Tüm kanallarda hata)	Akım değerleri hata döngüsünün empedansına bağlıdır				60 A - (TopBoost)	• Aşırı akım sebebi ile akım limitlemeye gidilir

*(60 A-2 A-2 A-1 A)

GÜÇ KAYNAKLARI - EPSITRON

EPSITRON AC/DC GÜÇ KAYNAKLARI

Ürün Kodu	Açıklama	Paket	Birim Fiyat
STANDART SERİSİ			
787-1007	DALI Güç Kaynağı, 5 DALI hattı için	1	294,69 €
787-1701	1 faz Giriş, AC 100V .250V 12VDC/ 2 A	1	78,96 €
787-1702	Giriş AC 90V . 264V Çıkış DC 24V , DC 1,3 A	1	59,22 €
787-1711	1 faz Giriş, AC 100V .250V 12VDC/ 4 A	1	100,11 €
787-1712	Giriş AC 90V . 264V Çıkış DC 24V , DC 2,5 A	1	58,00 €
787-1721	1 faz Giriş, AC 100V .250V 12VDC/ 8 A	1	145,23 €
787-1722	Giriş AC 90V . 264V Çıkış DC 24V , DC 5 A	1	83,00 €
787-1732	Giriş AC 90V . 264V Çıkış DC 24V , DC 10 A	1	144,00 €
787-712	Giriş AC 90V . 264V Çıkış DC 24V , DC 2,5 A	1	118,44 €
787-722	Giriş AC 90V . 264V Çıkış DC 24V , DC 5 A	1	140,00 €
787-732	Giriş AC 90V . 264V Çıkış DC 24V , DC 10 A	1	226,00 €
787-734	Giriş AC 90V . 264V Çıkış DC 24V , DC 20 A, paralelleme, DC ok sinyali	1	391,98 €
787-736	Giriş AC 90V . 264V Çıkış DC 24V , DC 40 A, paralelleme, DC ok sinyali	1	755,76 €
787-738	3 faz Giriş AC 325V .575V, 24 VDC/ 6,25 A, paralelleme, DC ok sinyali	1	224,19 €
787-740	3 faz Giriş AC 325V .575V 24 VDC/ 12,5 A, paralelleme, DC ok sinyali	1	307,38 €
787-742	3 faz Giriş AC 325V .575V 24 VDC/ 20 A, paralelleme, DC ok sinyali	1	408,90 €
787-2742	3 faz Giriş, AC 325V .575V 24VDC/ 20 A, paralelleme, DC ok kontak	1	514,65 €
787-2744	3 faz Giriş, AC 325V .575V 24VDC/ 40 A, paralelleme, DC ok kontak	1	758,58 €
Klas 1 Div. 2 ve Atex onaylı, DC kaynakları da çalışabilir. %90'a varan verim.			
KLASİK SERİSİ			
787-1611	Giriş AC 90V . 264V Çıkış DC 12V , DC 4 A	1	184,71 €
787-1621	Giriş AC 90V . 264V Çıkış DC 12V , DC 7 A	1	236,88 €
787-1631	Giriş AC 90V . 264V Çıkış DC 12V , DC 15 A, TopBoost	1	473,76 €
787-1602	Giriş AC 90V . 264V Çıkış DC 24V , DC 1 A	1	126,90 €
787-1606	Giriş AC 90V . 264V Çıkış DC 24V , DC 2 A	1	148,05 €
787-1616	Giriş AC 90V . 264V Çıkış DC 24V , DC 4 A	1	194,58 €
787-1622	Giriş AC 90V . 264V Çıkış DC 24V , DC 5 A, TopBoost	1	282,00 €
787-1632	Giriş AC 90V . 264V Çıkış DC 24V , DC 10 A, TopBoost	1	403,26 €
Y 787-1632/000-070	Giriş AC 85V . 264V Çıkış DC 24V , DC 10 A, paralelleme, DC ok sinyali, TopBoost	1	
787-1634	Giriş AC 90V . 264V Çıkış DC 24V , DC 20 A, TopBoost	1	579,51 €
787-1623	Giriş AC 90V . 264V Çıkış DC 48V , DC 2 A	1	235,47 €
787-1633	Giriş AC 90V . 264V Çıkış DC 48V , DC 5 A, TopBoost	1	487,86 €
787-1635	Giriş AC 90V . 264V Çıkış DC 48V , DC 10 A, TopBoost	1	664,11 €
Y 787-1635/000-070	Giriş AC 85V . 240V Çıkış DC 48V , DC 10 A, paralelleme, DC ok sinyali, TopBoost	1	
787-1628	3 faz Giriş AC 320V . 575V, 24 VDC/ 5 A, paralelleme, DC ok sinyali, TopBoost	1	307,38 €
787-1638	Giriş AC 200 . 500V Çıkış DC 24V , DC 10 A, 2 faz girişli, Gemi için	1	559,77 €
787-1640	3 faz Giriş AC 320V . 575V 24 VDC/ 10 A, paralelleme, DC ok sinyali, TopBoost	1	366,60 €
787-1642	3 faz Giriş AC 320V . 575V 24 VDC/ 20 A, paralelleme, DC ok sinyali, TopBoost	1	435,69 €
787-1644	3 faz Giriş AC 320V . 575V, 24 VDC/ 40 A, paralelleme, DC ok sinyali, TopBoost	1	635,91 €
COMPACT SERİSİ			
787-1020	DC 5V , DC 5,5 A, %87 verim, GL onaylı	1	173,43 €
787-1001	DC 12V , DC 2 A %80 verim, GL onaylı	1	119,85 €
787-1002	DC 24V , DC 1,3 A %82 verim, GL onaylı	1	105,75 €
787-1011	DC 12V , DC 4 A %85 verim, GL onaylı	1	143,82 €
787-1021	DC 12V , DC 6,5 A, %87 verim, GL onaylı	1	211,50 €
787-1012	DC 24V , DC 2,5 A, %88 verim, GL onaylı	1	126,90 €
787-1017	15 - 28 VDC , 2A güç kaynağı, geniş çıkış gerilimi ayarlı	1	183,30 €
787-1022	DC 24V , DC 4 A, %88 verim, GL onaylı	1	166,38 €
IP67 SERİSİ			
787-6716	Giriş AC 90, 265 Çıkış, DC 24, DC 4A, %92.3 verim, IP67, 85 C'de çalışabilir, PowerBoost, bağıl nem %100, paralelleme	1	631,68 €
AKSESUARLAR			
Y 787-6716/9000-1000	Konnektör; 7/8"; T konnektör, 3-kutup; dişi/dişi/erkek	1	112,00 €
Y 787-6716/9100-000	Konnektör; 7/8"; 3-kutup; düz erkek	1	73,00 €
Y 787-6716/9300-000	Konnektör; 7/8"; 3-kutup; düz dişi	1	66,36 €
Y 787-6716/9310-030	Hazır IP67 besleme kablosu, 3 kutuplu dişi, 3m	1	104,83 €
Y 787-6716/9310-050	Hazır IP67 besleme kablosu, 3 kutuplu dişi, 5m	1	137,92 €
Y 787-6716/9310-100	Hazır IP67 besleme kablosu, 3 kutuplu dişi, 10m	1	220,10 €
Y 787-6716/9400-000	Konnektör; 7/8"; 3-kutup; açılı dişi	1	75,17 €
Y 787-6716/9500-000	Konnektör; 7/8"; 5-kutup; düz erkek; 6 ... 8mm sıkıştırılmalı	1	76,60 €
Y 787-6716/9510-015	Hazır IP67 besleme kablosu, 5 kutuplu erkek, 1,5m	1	97,65 €
Y 787-6716/9510-030	Hazır IP67 besleme kablosu, 5 kutuplu erkek, 3m	1	131,81 €
Y 787-6716/9510-050	Hazır IP67 besleme kablosu, 5 kutuplu erkek, 5m	1	177,31 €
Y 787-6716/9600-000	Konnektör; 7/8"; 5-kutup; açılı erkek; 6 ... 8mm sıkıştırılmalı	1	77,33 €
Y 787-6716/9700-000	Konnektör; 7/8"; 5-kutup; düz dişi 6 ... 8mm sıkıştırılmalı	1	88,84 €
Y 787-6716/9800-000	Konnektör; 7/8"; 5-kutup; düz dişi 6 ... 8mm sıkıştırılmalı	1	88,84 €



787-1701



787-1711



787-1722



787-712 ATEX IEC Ex



787-1632



787-6716



787-6716/9000-1000



787-6716/9510-050



787-6716/9310-100

GÜÇ KAYNAKLARI - EPSITRON

EPSITRON AC/DC GÜÇ KAYNAKLARI

Ürün Kodu	Açıklama	Paket	Birim Fiyat
COMPACT POWER SERİSİ			
Y 787-1200	24VDC / 0.5 A pano tipi güç kaynağı	1	63,00 €
787-1202	DC 24V , DC 1,3 A %87 verim, picomax konektörlü	1	88,83 €
Y 787-1211	DC12V, DC5A, %89,5 verimli, picomax konektörlü	1	sorunuz
787-1212	DC 24V , DC 2,5 A %89 verim, picomax konektörlü	1	69,00 €
787-1216	DC 24V , DC 4,2 A %90 verim, picomax konektörlü	1	109,00 €
787-1226	DC 24V , DC 6 A, %90 verim, picomax konektörlü	1	172,02 €
Power Boost ile %200 yükte 4sn çalışma, sigorta atırma özelliği, %94'e kadar çıkan verim, röle çıkışı ve uzaktan on/off girişi ile güç kaynağını stand by konumuna alma imkanı, DC kaynaktan da çalışabilir.			
PRO 2 SERİSİ			
Y 2787-2144	DC 24V, DC 5A, ≥ %91.5 verim, 15 ms + %600 TopBoost ile sigorta atırma özelliği, 5sn %150 PowerBoost, 1 kanallı elektronik devre kesici fonksiyonu, IO Link Haberleşme opsiyonu	1	sorunuz
Y 2787-2146	DC 24V, DC 10A, ≥ %92.8 verim, 15 ms + %600 TopBoost ile sigorta atırma özelliği, 5sn %150 PowerBoost, 1 kanallı elektronik devre kesici fonksiyonu, IO Link Haberleşme opsiyonu	1	sorunuz
Y 2787-2147	DC 24V, DC 20A, ≥ %94 verim, 15 ms + %600 TopBoost ile sigorta atırma özelliği, 5sn %150 PowerBoost, 1 kanallı elektronik devre kesici fonksiyonu, IO Link Haberleşme opsiyonu	1	sorunuz
Y 2787-2448	DC 24V, DC 40A, ≥ %95 verim, 15 ms + %600 TopBoost ile sigorta atırma özelliği, 5sn %150 PowerBoost, 1 kanallı elektronik devre kesici fonksiyonu, IO Link Haberleşme opsiyonu	1	sorunuz
Y 2787-2347	AC 340V . 550V / DC 24V, DC 20A, ≥ %94.8 verim, 15 ms + %600 TopBoost ile sigorta atırma özelliği, 5sn %150 PowerBoost, 1 kanallı elektronik devre kesici fonksiyonu, IO Link Haberleşme opsiyonu	1	sorunuz
Y 2787-2348	AC 340V . 550V / DC 24V, DC 40A, ≥ %95 verim, 15 ms + %600 TopBoost ile sigorta atırma özelliği, 5sn %150 PowerBoost, 1 kanallı elektronik devre kesici fonksiyonu, IO Link Haberleşme opsiyonu	1	sorunuz
Y 2789-9080	Pro 2 serisi güç kaynakları için IO Link haberleşme modülü	1	sorunuz
PRO SERİSİ			
787-840	AC 340V . 550V / DC 24V , DC 10 A, paralellenebilir, 4sn %200 power boost	1	448,38 €
787-842	AC 340V . 550V / DC 24V , DC 20 A, paralellenebilir, 4sn %200 power boost	1	537,21 €
787-844	AC 340V . 550V / DC 24V , DC 40 A, paralellenebilir, 4sn %200 power boost	1	864,33 €
787-845	AC 340 . 550V / DC 48V , DC 10 A, paralellenebilir, 4sn %200 power boost	1	716,28 €
787-847	AC 340 . 550V / DC 48V , DC 20 A, paralellenebilir, 4sn %200 power boost	1	1.050,45 €
PRO SERİSİ - Line Monitör			
Power Boost ile %200 yükte 4sn çalışma, sigorta atırma özelliği, %94'e kadar çıkan verim, 4 adet programlanabilir röle çıkışı ve uzaktan on/off girişi ile güç kaynağını stand by konumuna alma imkanı, LCD ekran, RS232			
787-850	AC 340V . 550V/DC 24V, DC 10 A, LCD ekranlı, RS232, 4sn %200 P.Boost, Topboost ile 60A ek kapasiteyi 50msn süre ile sağlar	1	606,30 €
787-852	AC 340V . 550V / DC 24V , DC 20 A, paralellenenir, LCD, RS232, 4sn %200	1	692,31 €
787-854	AC 340V . 550V / DC 24V , DC 40 A, paralellenenir, LCD, RS232, 4sn %200	1	1.068,78 €
DC UPS ve EK MODÜLLER			
787-783	Paralleleme modülü, 24 /48 VDC, 2x12,5A yedekli yada 1x25A paralel	1	142,41 €
787-785	Paralleleme modülü, 24 /48 VDC, 2x 40A yedekli yada 1x76A paralel	1	197,40 €
787-870	DC UPS güç modülü, LCD, seri haberleşme, 24VDC , 10,8A	1	459,66 €
787-871	Akü modülü, DC UPS için, 3,2Ah, akü ömür ölçümlü, sigorta korumalı ve ısı kompanzasyonlu	1	345,45 €
787-871/001	Akü modülü, DC UPS için, 3,2Ah, sigorta korumalı ve ısı kompanzasyonlu	1	229,83 €
787-872	Akü modülü, DC UPS için, 7Ah, akü ömür ölçümlü, sigorta korumalı ve ısı kompanzasyonlu	1	358,14 €
787-872/001	Akü modülü, DC UPS için, 7Ah, sigorta korumalı ve ısı kompanzasyonlu	1	256,62 €
787-873	Akü modülü, DC UPS için, 12Ah, akü ömür ölçümlü, sigorta korumalı ve ısı kompanzasyonlu	1	525,93 €
787-873/001	Akü modülü, DC UPS için, 12Ah, sigorta korumalı ve ısı kompanzasyonlu	1	415,95 €
787-875	DC UPS güç modülü, LCD, seri haberleşme, 24VDC , 20A	1	537,21 €
787-876	Akü modülü DC UPS için 1,2Ah, akü ömür ölçümlü sigorta korumalı ve ısı kompanzasyonlu	1	229,83 €
787-876/001	Akü modülü DC UPS için 24V 1,3Ah, sigorta korumalı ve ısı kompanzasyonlu	1	197,40 €
787-880	Kondansatör modülü, DC UPS için, 10A için 0,6sn	1	437,10 €
787-881	Kondansatör modülü, DC UPS için, 20A için 0,4sn	1	548,49 €
787-885	Paralleleme modülü, 2x20A	1	280,59 €
787-886	Paralleleme modülü 48V, 2x20A	1	280,59 €
Y 787-914	Fan kontrolü için güç kaynağı, giriş gerilimi AC 90V ... 264V, çıkış gerilimi 22V, 0,8A	1	sorunuz
Y 787-915	24VDC / 40 A UPS Modülü, 7 - 40 Ah aküler ile kullanılabilir ve şarj akımı 1-4 A arası ayarlanabilir, ısı kompanzasyonlu	1	748,00 €
Y 787-916	Kapasitif tampon modülü; giriş gerilimi 24 VDC; çıkış gerilimi 24 VDC; 0.35sn...6.6sn arası tamponlama süresi	1	750,00 €
Y 787-980	Radyo enterferans bastırma filtresi, 1 fazlı, AC 0V ... 250V, 10A	1	sorunuz
787-1675	DC güç kaynağı ve entegre DC UPS 24VDC/5A, kuru kontak bilgi çıkışları, RS232 ile izleme/kontrol, akıllı akü kontrol teknolojisi, TopBoost 24A, %89 verim	1	403,00 €



787-1200



787-1202



787-1212



787-2144



787-2448



787-870



787-875



2789-9080

2787-2147

-40 °C ... +70 °C
MTBF: 1,000,000 saat

EPSITRON AC/DC GÜÇ KAYNAKLARI

Ürün Kodu	Açıklama	Paket	Birim Fiyat
ELEKTRONİK DEVRE KESİCİ			
ÇOK KANAL AYARLANABİLİR ELEKTRONİK SİGORTA			
Uzaktan resetlenebilir, her kanal bağımsız ayarlanabilir, her kanal için ayrı buton, kanal başına 50.000 µf			
787-1662	Ayarlanabilir elektronik sigorta 2x24VDC, 2,3,4,6,8,10A ayarlanabilir	1	183,30 €
787-1662/006-1000	Ayarlanabilir elektronik sigorta 2x24VDC, 0,5, 1,2,3,4,6A ayarlanabilir, Aktif akım limitleme	1	224,19 €
787-1662/106-000	Ayarlanabilir elektronik sigorta 2x24VDC, 1,2,3,4,5,6A ayarlanabilir	1	183,30 €
787-1664	Ayarlanabilir elektronik sigorta 4x24VDC, 2,3,4,6,8,10A ayarlanabilir	1	229,83 €
787-1664/000-080	Ayarlanabilir elektronik sigorta 4x24VDC, 1,2,4,6,10A ayarlanabilir, IO Link	1	sorunuz
787-1664/006-1000	Ayarlanabilir elektronik sigorta 4x24VDC, 0,5, 1,2,3,4,6A ayarlanabilir, Aktif akım limitleme	1	308,79 €
787-1664/106-000	Ayarlanabilir elektronik sigorta 4x24VDC, 1,2,3,4,5,6A ayarlanabilir	1	229,83 €
787-1668	Ayarlanabilir elektronik sigorta 8x24VDC, 2,3,4,6,8,10A ayarlanabilir	1	369,00 €
787-1668/000-080	Ayarlanabilir elektronik sigorta 8x24VDC, 1,2,4,6,10A ayarlanabilir, IO Link	1	411,00 €
787-1668/006-1000	Ayarlanabilir elektronik sigorta 8x24VDC, 0,5, 1,2,3,4,6A ayarlanabilir, Aktif akım limitleme	1	537,21 €
787-1668/106-000	Ayarlanabilir elektronik sigorta 8x24VDC, 1,2,3,4,5,6A ayarlanabilir	1	393,39 €
787-1664/000-100	Ayarlanabilir elektronik sigorta 4x12VDC, 2,3,4,6,8,10A ayarlanabilir	1	341,22 €
787-1664/000-200	Ayarlanabilir elektronik sigorta 4x48VDC, 2,3,4,6,8,10A ayarlanabilir	1	431,46 €
787-1668/000-200	Ayarlanabilir elektronik sigorta 8x48VDC, 2,3,4,6,8,10A ayarlanabilir	1	713,46 €
TEK KANAL AYARLANABİLİR ELEKTRONİK SİGORTA			
Sabit akımlı, uzaktan resetlenebilir, kanal başına 50.000 µf, 6mm genişlik			
787-2861/100-000	1A Sabit akımlı elektronik sigorta 1x24VDC,	1	83,00 €
787-2861/200-000	2A Sabit akımlı elektronik sigorta 1x24VDC,	1	83,00 €
787-2861/400-000	4A Sabit akımlı elektronik sigorta 1x24VDC,	1	83,00 €
787-2861/600-000	6A Sabit akımlı elektronik sigorta 1x24VDC,	1	83,00 €
787-2861/800-000	8A Sabit akımlı elektronik sigorta 1x24VDC,	1	83,00 €
787-2861/108-020	1-8A ayarlanabilir akımlı elektronik sigorta 1x24VDC,	1	95,00 €



787-1664



787-2861/0x00-0000



787-1664

- 8 kanallı Elektronik Devre Kesici ile yer tasarrufu
- Dahili switch veya IO-Link arayüzü ile her kanalı 1-10 A nominal akıma ayarlayabilme
- Her kanal için 50.000 µF'den büyük açma kapasitesi
- Her kanal için 3 renk aydınlatmalı, on-off, reset ve izleme yapabilen buton
- Kanallar için zaman gecikmeli anahtarlama
- IO-Link arayüzü üzerinden kanalların durum mesajları ve akım değerlerinin izlenmesi

EPSITRON® DC/DC Çevirici

Endüstriyel uygulamalar için - 24VDC/12VDC, 4A

- Doğal soğutma
- Paralel ve seri çalışmaya uygun
- 60950-1 onaylı (SELV) elektriksel izole çıkışlar
- Ayarlama hassasiyeti ±%1
- 24V / 12 VDC çevrim uygulamaları içindir
- 4A Çıkış akımı

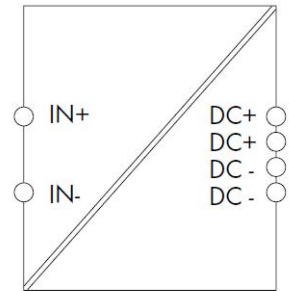

EPSITRON AC/DC GÜÇ KAYNAKLARI

Ürün Kodu	Açıklama	Paket	Birim Fiyat
DC-DC ÇEVİRİCİ			
787-2801	DC/DC konvertör; DC 24V / DC 5V, 0.5A , 6mm genişliğinde	1	93,06 €
787-2802	DC/DC konvertör; DC 24V / DC 10V, 0.5A, 6mm genişliğinde	1	138,18 €
787-2803	DC/DC konvertör; DC 48V / DC 24V, 0.5A, 6mm genişliğinde	1	131,13 €
787-2805	DC/DC konvertör; DC 24V / DC 12V, 0.5A, 6mm genişliğinde	1	145,23 €
787-2810	DC/DC konvertör; DC 24V / DC 5-10-12V, ayarlanabilir, 0.5A, 6mm genişliğinde	1	145,23 €
787-1014/072-000	DC/DC konvertör; DC 40-90V / DC 24V, 2A,	1	231,24 €
787-1014	DC/DC konvertör; DC 77-140V / DC 24V, 2A,	1	224,19 €
787-1015/072-000	DC/DC konvertör; DC 40-90V / DC 12V, 4A,	1	344,04 €
787-1650	24VDC giriş, 12VDC çıkış, 4A, DC DC çevirici	1	658,73 €



787-1014



787-1015/072-000

EPSITRON® DC/DC Çevirici

6 mm Gövdede

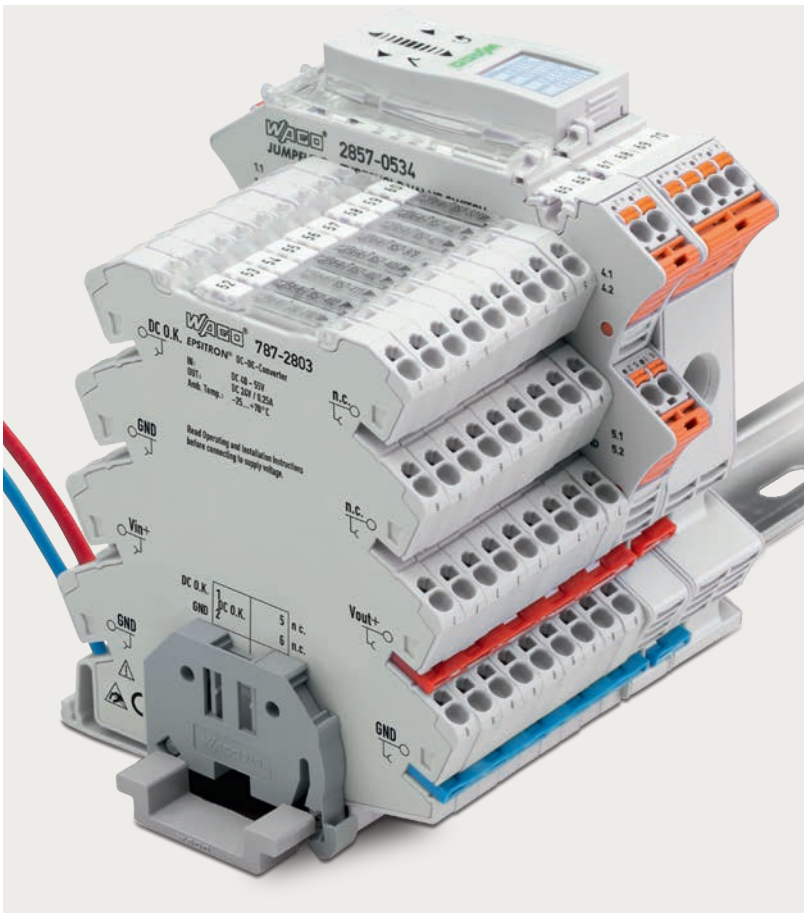

DC/DC çevirici sadece 6mm genişliği ile yer problemi olan uygulamalar için çok ideal bir çözüm sunar ve kontrol kabinindeki güç kaynağı üzerinden beslemesini alır.

857 Serisi Röle

JUMPFLEX® sinyal çeviriciler yada başka 24 VDC / 12 VDC / 5 VDC besleme gerektiren uygulamalar için güvenli, küçük ve sağlıklı besleme sağlamak içindir.

Ürün No.	U Giriş	U Çıkış	I Çıkış
787-2801	24 VDC	5 VDC	0.5 A
787-2802	24 VDC	10 VDC	0.5 A
787-2803	48 VDC	24 VDC	0.5 A
787-2805	24 VDC	12 VDC	0.5 A
787-2810 (ayarlanabilir)	24 VDC	5/10/12 VDC	0.5 A

- Kontrol kabininde yerden tasarruf edin
- 857 ve 2857 Serisi diğer ürünler ile aynı formda olup kolaylıkla beraber kullanılabilir
- Ekstra güç kaynağı ihtiyacını ortadan kaldırır
- UL ve GL onayı ile pek çok uygulamaya hazırdır

SİNYAL ÇEVİRİCİLER ve İZOLATÖRLER - JUMPFLEX

TANIM		YAPISAL	ÜRÜN	GİRİŞ SİNYALLERİ	ÇIKIŞ SİNYALLERİ																				
Multi sinyal dönüştürücü, izolasyon kuvvetlendirici, switch ayarlanabilir		<table border="1"> <tr> <td>IN+</td> <td>1</td> <td>IN</td> <td>5</td> <td>OUT+</td> </tr> <tr> <td>GND 1</td> <td>2</td> <td>IN</td> <td>6</td> <td>GND 2</td> </tr> <tr> <td>U_s+</td> <td>3</td> <td>POWER</td> <td>7</td> <td>U_s+</td> </tr> <tr> <td>GND 3</td> <td>4</td> <td>POWER</td> <td>8</td> <td>GND 3</td> </tr> </table>	IN+	1	IN	5	OUT+	GND 1	2	IN	6	GND 2	U _s +	3	POWER	7	U _s +	GND 3	4	POWER	8	GND 3	857-400	0 ... 20 mA, 4 ... 20 mA, 0... 5 V, 1 ... 5 V, 0 ... 10 V, 2 ... 10 V,	0 ... 20 mA, 4 ... 20 mA, 0... 5 V, 1 ... 5 V, 0 ... 10 V, 2 ... 10 V,
IN+	1	IN	5	OUT+																					
GND 1	2	IN	6	GND 2																					
U _s +	3	POWER	7	U _s +																					
GND 3	4	POWER	8	GND 3																					
Multi sinyal dönüştürücü, izolasyon kuvvetlendirici, yazılım/switch ayarlanabilir		<table border="1"> <tr> <td>IN+</td> <td>1</td> <td>IN</td> <td>5</td> <td>OUT+</td> </tr> <tr> <td>GND 1</td> <td>2</td> <td>U_I</td> <td>6</td> <td>GND 2</td> </tr> <tr> <td>DO</td> <td>3</td> <td>DO</td> <td>7</td> <td>U_s+</td> </tr> <tr> <td>GND 3</td> <td>4</td> <td>DO</td> <td>8</td> <td>GND 3</td> </tr> </table>	IN+	1	IN	5	OUT+	GND 1	2	U _I	6	GND 2	DO	3	DO	7	U _s +	GND 3	4	DO	8	GND 3	857-401 	-10 ... +10 V, -20 ... +20 mA, 0 ... +30 V	0 ... 20 mA, 4 ... 20 mA, 0 ... 10 V, 2 ... 10 V, 0... 5 V, 1 . 5 V, 0 ... 10 mA, 2 ... 10 mA
IN+	1	IN	5	OUT+																					
GND 1	2	U _I	6	GND 2																					
DO	3	DO	7	U _s +																					
GND 3	4	DO	8	GND 3																					
Üniversal sinyal dönüştürücü, izolasyon kuvvetlendirici		<table border="1"> <tr> <td>IN+</td> <td>1</td> <td>IN</td> <td>5</td> <td>OUT+</td> </tr> <tr> <td>GND 1</td> <td>2</td> <td>U_I</td> <td>6</td> <td>GND 2</td> </tr> <tr> <td>DO</td> <td>3</td> <td>DO</td> <td>7</td> <td>U_s+</td> </tr> <tr> <td>GND 3</td> <td>4</td> <td>DO</td> <td>8</td> <td>GND 3</td> </tr> </table>	IN+	1	IN	5	OUT+	GND 1	2	U _I	6	GND 2	DO	3	DO	7	U _s +	GND 3	4	DO	8	GND 3	857-402	Gerilim: ± 60 mV to ± 200 V 0 ... 60 mV to ± 0 ... 200 V Akım: ± 0,3 mA to ± 100 mA 0 ... 0,3 mA to 0 ... 100 mA	Gerilim: ± 10 V, 0 ... 10 V, 2 ... 10 V, ± 5 V, 0 ... 5 V, 1 ... 5 V Akım: ± 20 mA, 0 ... 20 mA, 4 ... 20 mA, ± 10 mA, 0 ... 10 mA, 2 ... 10 mA
IN+	1	IN	5	OUT+																					
GND 1	2	U _I	6	GND 2																					
DO	3	DO	7	U _s +																					
GND 3	4	DO	8	GND 3																					
Bipolar izolasyon kuvvetlendirici		<table border="1"> <tr> <td>U_s+</td> <td>1</td> <td>OUT</td> <td>5</td> <td>OUT+</td> </tr> <tr> <td>U_s-</td> <td>2</td> <td>U_I</td> <td>6</td> <td>OUT-</td> </tr> <tr> <td>I_s+</td> <td>3</td> <td>U_I</td> <td>7</td> <td>U_s+</td> </tr> <tr> <td>I_s-</td> <td>4</td> <td>POWER</td> <td>8</td> <td>GND</td> </tr> </table>	U _s +	1	OUT	5	OUT+	U _s -	2	U _I	6	OUT-	I _s +	3	U _I	7	U _s +	I _s -	4	POWER	8	GND	857-409	± 5 V, 0 ... 5 V, 1 ... 5 V, ± 10 V, 0 ... 10 V, 2 ... 10 V, ± 10 mA, 0 ... 10 mA, 2 ... 10 mA, ± 20 mA, 0 ... 20 mA, 4 ... 20 mA	± 5 V, 0 ... 5 V, 1 ... 5 V, ± 10 V, 0 ... 10 V, 2 ... 10 V, ± 10 mA, 0 ... 10 mA, 2 ... 10 mA, ± 20 mA, 0 ... 20 mA, 4 ... 20 mA
U _s +	1	OUT	5	OUT+																					
U _s -	2	U _I	6	OUT-																					
I _s +	3	U _I	7	U _s +																					
I _s -	4	POWER	8	GND																					
İzolasyon kuvvetlendirici		<table border="1"> <tr> <td>IN+</td> <td>1</td> <td>IN</td> <td>5</td> <td>OUT+</td> </tr> <tr> <td>GND 1</td> <td>2</td> <td>IN</td> <td>6</td> <td>GND 2</td> </tr> <tr> <td>U_s+</td> <td>3</td> <td>POWER</td> <td>7</td> <td>U_s+</td> </tr> <tr> <td>GND 3</td> <td>4</td> <td>POWER</td> <td>8</td> <td>GND 3</td> </tr> </table>	IN+	1	IN	5	OUT+	GND 1	2	IN	6	GND 2	U _s +	3	POWER	7	U _s +	GND 3	4	POWER	8	GND 3	857-411	0(4) ... 20 mA	0(4) ... 20 mA
IN+	1	IN	5	OUT+																					
GND 1	2	IN	6	GND 2																					
U _s +	3	POWER	7	U _s +																					
GND 3	4	POWER	8	GND 3																					
İzolasyon kuvvetlendirici		<table border="1"> <tr> <td>IN+</td> <td>1</td> <td>IN</td> <td>5</td> <td>OUT+</td> </tr> <tr> <td>GND 1</td> <td>2</td> <td>IN</td> <td>6</td> <td>GND 2</td> </tr> <tr> <td>U_s+</td> <td>3</td> <td>POWER</td> <td>7</td> <td>U_s+</td> </tr> <tr> <td>GND 3</td> <td>4</td> <td>POWER</td> <td>8</td> <td>GND 3</td> </tr> </table>	IN+	1	IN	5	OUT+	GND 1	2	IN	6	GND 2	U _s +	3	POWER	7	U _s +	GND 3	4	POWER	8	GND 3	857-412	0(2) ... 10 V	0(2) ... 10 V
IN+	1	IN	5	OUT+																					
GND 1	2	IN	6	GND 2																					
U _s +	3	POWER	7	U _s +																					
GND 3	4	POWER	8	GND 3																					
Sinyal kuvvetlendirici, izolasyon kuvvetlendirici		<table border="1"> <tr> <td>U_{Sensor}+</td> <td>1</td> <td>OUT</td> <td>5</td> <td>OUT+</td> </tr> <tr> <td>IN</td> <td>2</td> <td>IN</td> <td>6</td> <td>GND 2</td> </tr> <tr> <td>GND 1</td> <td>3</td> <td>IN</td> <td>7</td> <td>U_s+</td> </tr> <tr> <td>GND 1</td> <td>4</td> <td>POWER</td> <td>8</td> <td>GND 3</td> </tr> </table>	U _{Sensor} +	1	OUT	5	OUT+	IN	2	IN	6	GND 2	GND 1	3	IN	7	U _s +	GND 1	4	POWER	8	GND 3	857-420	0 ... 20 mA, 4 ... 20 mA	0 ... 20 mA, 4 ... 20 mA, 0... 5 V, 0 ... 10 V, 2 ... 10 V, 1 ... 5 V
U _{Sensor} +	1	OUT	5	OUT+																					
IN	2	IN	6	GND 2																					
GND 1	3	IN	7	U _s +																					
GND 1	4	POWER	8	GND 3																					
Sinyal çoklayıcı, iki ayarlanabilir çıkış		<table border="1"> <tr> <td>IN+</td> <td>1</td> <td>IN</td> <td>5</td> <td>OUT 1+</td> </tr> <tr> <td>GND 1</td> <td>2</td> <td>IN</td> <td>6</td> <td>GND 2</td> </tr> <tr> <td>OUT 2+</td> <td>3</td> <td>OUT 2</td> <td>7</td> <td>U_s+</td> </tr> <tr> <td>GND 4</td> <td>4</td> <td>POWER</td> <td>8</td> <td>GND 3</td> </tr> </table>	IN+	1	IN	5	OUT 1+	GND 1	2	IN	6	GND 2	OUT 2+	3	OUT 2	7	U _s +	GND 4	4	POWER	8	GND 3	857-423	0 ... 20 mA, 4 ... 20 mA, 0... 5 V, 0 ... 10 V, 2 ... 10 V, 1 ... 5 V	2 x 0(4) ... 20 mA
IN+	1	IN	5	OUT 1+																					
GND 1	2	IN	6	GND 2																					
OUT 2+	3	OUT 2	7	U _s +																					
GND 4	4	POWER	8	GND 3																					
Pasif izolatör		<table border="1"> <tr> <td>IN+</td> <td>1</td> <td>IN</td> <td>5</td> <td>OUT+</td> </tr> <tr> <td>GND 1</td> <td>2</td> <td>IN</td> <td>6</td> <td>GND 2</td> </tr> <tr> <td>N.C.</td> <td>3</td> <td></td> <td>7</td> <td>N.C.</td> </tr> <tr> <td>N.C.</td> <td>4</td> <td></td> <td>8</td> <td>N.C.</td> </tr> </table>	IN+	1	IN	5	OUT+	GND 1	2	IN	6	GND 2	N.C.	3		7	N.C.	N.C.	4		8	N.C.	857-451	0(4) ... 20 mA	0(4) ... 20 mA
IN+	1	IN	5	OUT+																					
GND 1	2	IN	6	GND 2																					
N.C.	3		7	N.C.																					
N.C.	4		8	N.C.																					
Pasif izolatör, 2 kanal		<table border="1"> <tr> <td>IN 1+</td> <td>1</td> <td>IN 1</td> <td>5</td> <td>OUT 1+</td> </tr> <tr> <td>GND 1</td> <td>2</td> <td>IN 1</td> <td>6</td> <td>GND 2</td> </tr> <tr> <td>IN 2+</td> <td>3</td> <td>IN 2</td> <td>7</td> <td>OUT 2+</td> </tr> <tr> <td>GND 3</td> <td>4</td> <td>IN 2</td> <td>8</td> <td>GND 4</td> </tr> </table>	IN 1+	1	IN 1	5	OUT 1+	GND 1	2	IN 1	6	GND 2	IN 2+	3	IN 2	7	OUT 2+	GND 3	4	IN 2	8	GND 4	857-452	0(4) ... 20 mA	0(4) ... 20 mA
IN 1+	1	IN 1	5	OUT 1+																					
GND 1	2	IN 1	6	GND 2																					
IN 2+	3	IN 2	7	OUT 2+																					
GND 3	4	IN 2	8	GND 4																					
Eşik değer şalteri, Çıkış 1 kutuplu röle, teach in fonksiyonlu		<table border="1"> <tr> <td>DO</td> <td>1</td> <td>DO</td> <td>5</td> <td>IN+</td> </tr> <tr> <td>I2</td> <td>2</td> <td>U_I</td> <td>6</td> <td>GND 1</td> </tr> <tr> <td>I1</td> <td>3</td> <td></td> <td>7</td> <td>U_s+</td> </tr> <tr> <td>I4</td> <td>4</td> <td>POWER</td> <td>8</td> <td>GND 2</td> </tr> </table>	DO	1	DO	5	IN+	I2	2	U _I	6	GND 1	I1	3		7	U _s +	I4	4	POWER	8	GND 2	857-531 	-10...+10 V, -20...+20 mA 0...+30 V	1 değişken kontaklı 6A dijital çıkış
DO	1	DO	5	IN+																					
I2	2	U _I	6	GND 1																					
I1	3		7	U _s +																					
I4	4	POWER	8	GND 2																					

SİNYAL DÖNÜŞTÜRÜCÜLER

Ürün Kodu	Açıklama	Paket	Birim Fiyat
2,5 kV, 3 yollu izolasyon, -25°/+70° C çalışma sıcaklığı %0,1 > çevrim hatası			
750-921	Bluetooth programlama adaptörü, 750 ve 857 serisi için	1	279,18 €
789-620	0-80A DC giriş / ModBus (RS485) çıkış, 2xRJ45 bağlantılı, 1200m haberleşebilir	1	205,00 €
789-621	0-140A DC giriş / ModBus (RS485) çıkış, 2xRJ45 bağlantılı, 1200m haberleşebilir	1	175,00 €
789-622	0-50A AC giriş / ModBus (RS485) çıkış, 2xRJ45 bağlantılı, 1200m haberleşebilir	1	240,00 €
289-965	789-62x Akım sensör modülleri montajı için RJ45 arabirim modülü	1	93,06 €
289-966	789-62x Akım sensör modülleri montajı için RJ45 arabirim modülü, ekranlama bağlantılı	1	107,16 €
857-400	Sinyal dönüştürücü izolasyon kuvvetlendirici 0(4)-20mA, 0-5V, 0-10V, 2-10V, 1-5V giriş/çıkış	1	259,00 €
857-401	Multi sinyal dönüştürücü, izolasyon kuvvetlendirici, switch ve bilgisayardan ayarlanır. Giriş: 10/+10V, -20/+20mA, 0/ +30V (31,2V Uin; 100 mA lin), çıkış: 0(1)/5V, 0(2)/10V, 0(2)/10mA, 0(4)-20 mA	1	366,00 €
857-402	Multi sinyal dönüştürücü, izolasyon kuvvetlendirici ±60mA, ±200V arası 456 farklı kombinasyona ayarlanabilir ve teach in fonksiyonlu	1	425,00 €
857-409	Bipolar izolasyon kuvvetlendirici; giriş/çıkış : ± 5V, 0 - 5V, 1- 5V, ± 10V, 0 - 10V, 2- 10V, ±10mA, 0 - 10mA, ± 20mA, 0- 20mA, 4- 20 mA.	1	368,00 €
857-411	3 yollu izolasyonlu kuvvetlendirici giriş: 0(4)..20 mA çıkış : 0(4)..20 mA	1	190,00 €
857-412	3 yollu izolasyonlu kuvvetlendirici giriş: 0(2)..10 V çıkış : 0(2)..10 V	1	215,00 €
857-413	3 yollu izolasyonlu kuvvetlendirici giriş: 0-10 V çıkış : 0-20 mA	1	215,00 €
857-414	3 yollu izolasyonlu kuvvetlendirici giriş: 0-10 V çıkış : 4-20 mA	1	215,00 €
857-415	3 yollu izolasyonlu kuvvetlendirici giriş: 0-20 mA çıkış : 0-10 V	1	215,00 €
857-416	3 yollu izolasyonlu kuvvetlendirici giriş: 4-20 mA çıkış : 0-10 V	1	215,00 €
857-420	Sinyal güçlendirici giriş: 0(4)-20mA çıkış: 0-20 mA, 4-20 mA, 0-5V, 0-10V, 2-10V,1-5V	1	221,00 €
857-423	Sinyal çoğulayıcı giriş: 0-20 mA ,4-20 mA , 0-5 V, 0-10 V, 2-10V, 1-5V çıkış: 2x0(4)-20mA	1	320,00 €
857-424	Sinyal çoğulayıcı ayarlanabilir akım ve gerilim çıkış: 0(4)-10mA, 0(4)-20 mA , 0(1)-5 V, 0(2)-10 V , çıkış1: 2x0(4).20mA 0(2)-10 V ; çıkış2: 2x0(4).20mA 0(2)-10 V	1	425,00 €
857-450	Döngü beslemeli izolasyon modülü; giriş : ±1V, 0-1V, ± 5V, 0 - 5V, 1- 5V, ± 10V, 0 - 10V, 2- 10V,±20V, ±2V, 0..2V ±5mA, 0..5mA±10mA, 0 -10mA, 2 -10mA, ± 20mA, 0- 20 mA, 4- 20 mA. çıkış : 4-20mA	1	260,00 €
857-451	Tek kanallı pasif izolasyon giriş : 0(4)-20 mA çıkış : 0(4)-20 mA	1	209,00 €
857-452	Çift kanallı pasif izolasyon giriş : 0(4)-20 mA çıkış : 0(4)-20 mA	1	280,00 €
857-500	Frekans sinyal dönüştürücü giriş: 0,1Hz - 120 kHz çıkış: 0-20mA, 4-20mA, 0-10mA, 2-10mA, 0-10 V, 2-10 V, 0-5 V, 1-5 V; 2,5kV 3 yollu izolasyon sağlar.	1	320,00 €
857-531	Ayarlı limit switch, giriş: 0- 30V, ±10V, 0 -20mA, 4 -20mA, ±20 mA çıkış: 3A röle çıkış	1	280,00 €
857-550	True RMS akım sinyal dönüştürücü; giriş: AC/DC 0 -1A, 0-5A , çıkış: 0-20mA, 4-20mA, 0-10mA, 2-10mA, 0-10V, 2-10V, 0-5V, 1-5V; 2,5kV 3 yollu izolasyon sağlar.	1	275,00 €
857-552	Rogowski akım çevirici (500A yada 2000A Rogowski probu ile kullanılır)	1	379,00 €
857-560	Giriş: 300 yada 30 VAC/DC; Çıkış:0(1)/5V, 0(2)/10V, 0(2)/10mA, 0(4)-20 mA	1	455,00 €
857-569	Giriş-1: 300 V AC/DC, Giriş-2: 5 A AC/DC Aktif Güç, Reaktif güç, Görünür güç, güç faktörü ölçümleri Çıkış:0(1)/5V, 0(2)/10V, 0(2)/10mA, 0(4)-20 mA ;	1	511,00 €
857-800	Giriş: 2,3,4 kanallı PT100, Pt200, Pt500, Pt1000 çıkış: 0-20 mA, 4-20 mA, 0-5 V, 0-10 V, 2-10 V ,1-5 V	1	227,00 €
857-808	Giriş: 2,3,4 kanallı PT46 ve Cu53, çıkış: 0-20 mA, 4-20 mA, 0-5 V, 0-10 V ,2-10 V ,1-5 V	1	392,00 €
857-809	Potansiyometre çevirici; giriş: 100-100kOhm 10-100kOhm, 100Ohm, çıkış: 0-20 mA, 4-20 mA, 0-10mA, 2-10mA, 0-5 V, 0-10 V, 2-10 V ,1-5 V Teach in butonu ile pozisyon bilgisi öğretilir.	1	333,00 €
857-810	Giriş: J veya K tipi termokupl, çıkış: 0-20 mA, 4-20 mA, 0-5 V, 0-10 V, 2-10 V ,1-5 V	1	245,00 €
857-812	Giriş: K, S, B ve R tipi termokupl, çıkış: 0-20 mA, 4-20 mA, 0-5 V, 0-10 V, 2-10 V ,1-5 V	1	373,00 €
857-815	Döngü beslemeli 2,3,4 kanallı PT100, Pt200, Pt500, Pt1000 çıkış: 0-20 mA, 4-20 mA, 0-5 V, 0-10 V, 2-10 V ,1-5 V	1	355,00 €
857-818	Sıcaklık dönüştürücü; giriş: Ni sensör, çıkış: 0-20 mA, 4-20 mA, 0-5 V, 0-10 V, 2-10 V ,1-5 V	1	318,00 €
857-819	Milivolt çevirici; giriş: -100 -100/ 0 - 200/0-300/0-1000mV çıkış: 0(4)-20 mA, 0-10V, 2-10V, 0-5V, 1-5 V	1	315,00 €
857-820	Sıcaklık dönüştürücü; giriş: KTY sensör, çıkış: 0-20 mA, 4-20 mA, 0-5 V, 0-10 V, 2-10 V ,1-5 V	1	298,00 €



857-531



789-620
789-621
789-622



857-424

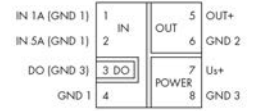

857-550

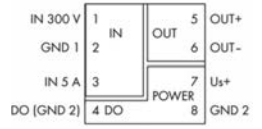

857-569

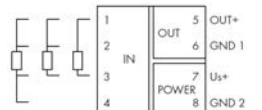

857-815

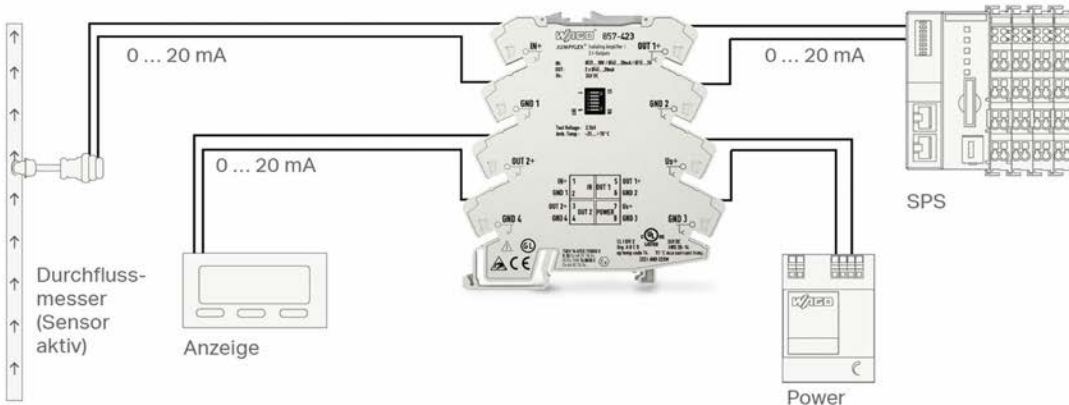

SİNYAL ÇEVİRİCİLER ve İZOLATÖRLER - JUMPFLEX

SİNYAL DÖNÜŞTÜRÜCÜLER

Ürün Kodu	Açıklama	Paket	Birim Fiyat
2857-401	Multi sinyal dönüştürücü; giriş: 0...1mA, 0...10mA, 2...10mA, 0...20mA, 4...20mA, 0...100mA, ±1 mA, ±10 mA ±20 mA, ±100 mA, 0...5V, 1...5V, 0...10V 2...10V, 0...220V, ±1V, ±10V, ±30V, ±100V, ±200V, çıkış: 0...10mA, 2...10mA, 0...20mA, 4...20mA, ±10 mA, ±20 mA, 0...5V, 1...5V, 0...10V, 2...10V, ±5V, ±10V	1	521,00 €
2857-533	RTD ayarlı limit switch; giriş: 0 ... 100 kΩ, Pt100, Pt200, Pt500, Pt1000 Pt5000, Pt10.000, Pt10...20.000 çıkış: AC 250 V 6 A Röle	1	255,00 €
2857-534	TC ayarlı limit switch; giriş: tip J, K, E, N, R, S, T, B, C çıkış: AC 250 V 6 A Change Over Röle	1	262,26 €
2857-535	RTD, Termokupl multifonksiyon Çevirici(detaylar aşağıda) Çıkış: Akım: -24... +24 mA, Gerilim: -12... +12 V	1	449,79 €
2857-535/000-001	RTD, Termokupl multifonksiyon Çevirici(detaylar aşağıda) RS-485 üzerinden Modbus RTU, 2 iletkenli, Max. 64	1	449,79 €
2857-550	AC/DC 100A True RMS akım sinyal dönüştürücü; giriş: AC / DC100 A, 0 ... 10 mA 2 ... 10 mA, 0 ... 20 mA, 4 ... 20 mA çıkış: ± 10mA, ±20mA, 0...5 V, 1...5 V, 0...10 V, 2...10 V, ±5V, ±10V	1	493,50 €
2857-900	LCD ekran, ayar için dokunmatik	1	132,54 €
857-979	Besleme ve geçiş modülü, 857-980 ile kullanılır	1	50,76 €
857-980	8' li analog PLC bağlantı modülü 16'lı flat kablo ile kullanılır	1	84,60 €



2857-xxx



857-980



758-918



2857-570/024-000

KABLOSUZ HABERLEŞME MODÜLLERİ

756-1201/060-020	Ethernet/Profinet kablosu, M12 D kodlu bir ucu açık, 2m	1	45,33 €
756-3101/040-020	Besleme kablosu, M12A kodlu bir ucu açık, 2m	1	20,16 €
757-801	Bluetooth RS232 IP67 Gateway modülü, tipik 400m, noktadan noktaya	1	613,35 €
758-918	Bluetooth®: 4.0; WLAN: 802.11a/b/g/d/e/i/h, tipik 400 m	1	815,00 €
758-918/000-001	Bluetooth®: 4.0; WLAN: 802.11a/b/g/d/e/i/h, tipik 400 m, harici antenli	1	885,00 €

GÜÇ ÖLÇÜM MODÜLLERİ

2857-570/024-000	3 Faz güç ölçüm modülü, 3x400 / 690 V, Rogowski bobinli, Modbus RTU	1	445,00 €
2857-570/024-001	3 Faz güç ölçüm modülü, 3x400 / 690 V, 1A, Modbus RTU	1	445,00 €
2857-570/024-005	3 Faz güç ölçüm modülü, 3x400 / 690 V, 5A, Modbus RTU	1	445,00 €

758-918 ürünlerinden bir sistem oluşturmak için minimum 2 adet kullanılması gerektiği unutulmamalıdır.

Diğer aksesuar bilgileri ve sistem konfigürasyonu için satış temsilcinizden bilgi alın.

2857 Çevirici Özellikleri

Ürün	Ürün No	Görünüm	Bağlantı/Blok Şema	Giriş Sinyalleri	Çıkış Sinyalleri	Fonksiyon
RTD-Eşik Şalteri	2857-0533			0 ... 100 kΩ, Pt100, Pt200 Pt500, Pt1000 Pt5000, Pt10.000 Pt10...20.000	AC 250 V 6 A Röle	Bluetooth, DIP SW, LCD, PC, DO, Röle Konağı
TC-Eşik Şalteri	2857-0534			Typ J, K, E, N, R, S, T, B, C	AC 250 V 6 A Change Over Röle	Bluetooth, DIP SW, LCD, PC, DO, Röle Konağı
Universal Çevirici	2857-0401			Akım: 0...1mA, 0...10mA, 2...10mA, 0...20mA, 4...20mA, 0...100mA, ±1 mA, ±10 mA ±20 mA, ±100 mA Gerilim: 0...5V, 1...5V, 0...10V 2...10V, 0...220V, ±1V, ±10V, ±30V, ±100V, ±200V	Akım: 0...10mA, 2...10mA, 0...20mA, 4...20mA, ± 10 mA ±20 mA Gerilim: 0...5V, 1...5V, 0...10V, 2...10V, ±5V, ±10V	Bluetooth, DIP SW, LCD, PC, DO, Clipping
Akım Çevirici	2857-550			Akım: AC / DC100 A, 0 ... 10 mA 2 ... 10 mA 0 ... 20 mA 4 ... 20 mA	Akım: ± 10mA, ±20mA Gerilim: 0...5 V, 1...5 V 0...10 V, 2...10 V, ±5V, ±10V	Bluetooth, DIP SW, LCD, PC, DO, Röle Konağı, Clipping
RTD Termokupl Çevirici, Analog	2857-535			Type J: -210...+1200 °C / Type K: -200...+1372 °C Type E: -200...+1000 °C / Type R: +250...+1768 °C Type N: -200...+1300 °C / Type S: -50...+1664 °C Type T: -200...+400 °C / Type B: +250...+1820 °C Type C: 0...+2320 °C	Akım: -24...+24 mA Gerilim: -12...+12 V	Bluetooth, DIP SW, LCD, PC, DO, Röle Konağı, Clipping
RTD Termokupl Çevirici, Seri	2857-535/000-001			Type J: -210...+1200 °C / Type K: -200...+1372 °C Type E: -200...+1000 °C / Type R: +250...+1768 °C Type N: -200...+1300 °C / Type S: -50...+1664 °C Type T: -200...+400 °C / Type B: +250...+1820 °C Type C: 0...+2320 °C	RS-485 üzerinden Modbus RTU, 2 iletkenli, Max. 64	Bluetooth, DIP SW, LCD, PC, DO, Röle Konağı, Clipping

AKIM TRAFOLARI

AKIM TRAFOLARI, klas 1, UL ve VDE onaylı, 690V şebekelere uygun

Ürün Kodu	Açıklama	Paket	Birim Fiyat
855-301/050-103	Primer akımı 50A, Sekonder akımı 1A, 1,25VA	1	55,00 €
855-301/060-101	Primer akımı 60A, Sekonder akımı 1A, 1,25VA	1	55,00 €
855-301/075-201	Primer akımı 75A, Sekonder akımı 1A, 2,5VA	1	55,00 €
855-301/100-201	Primer akımı 100A, Sekonder akımı 1A, 2,5VA	1	55,00 €
855-301/150-501	Primer akımı 150A, Sekonder akımı 1A, 5VA	1	56,00 €
855-301/200-501	Primer akımı 200A, Sekonder akımı 1A, 5VA	1	56,00 €
855-301/250-501	Primer akımı 250A, Sekonder akımı 1A, 5VA	1	57,00 €
855-301/400-1001	Primer akımı 400A, Sekonder akımı 1A, 10VA	1	58,00 €
855-301/600-1001	Primer akımı 600A, Sekonder akımı 1A, 10VA	1	58,00 €
855-305/050-103	Primer akımı 50A, Sekonder akımı 5A, 1,25VA	1	46,00 €
855-305/060-101	Primer akımı 60A, Sekonder akımı 5A, 1,25VA	1	46,00 €
855-305/075-201	Primer akımı 75A, Sekonder akımı 5A, 2,5VA	1	46,00 €
855-305/100-201	Primer akımı 100A, Sekonder akımı 5A, 2,5VA	1	46,00 €
855-305/150-501	Primer akımı 150A, Sekonder akımı 5A, 5VA	1	47,00 €
855-305/200-501	Primer akımı 200A, Sekonder akımı 5A, 5VA	1	47,00 €
855-305/250-501	Primer akımı 250A, Sekonder akımı 5A, 5VA	1	48,00 €
855-305/400-1001	Primer akımı 400A, Sekonder akımı 5A, 10VA	1	50,00 €
855-305/600-1001	Primer akımı 600A, Sekonder akımı 5A, 10VA	1	50,00 €
855-305/1000-1001	Primer akımı 1000A, Sekonder akımı 5A, 10VA, (ray adaptörü kullanılamaz)	1	94,96 €
855-401/250-501	Primer akımı 250 A Sekonder akımı 1 A 5 VA 1	1	63,94 €
855-401/600-501	Primer akımı 600 A Sekonder akımı 1 A 5 VA 1	1	72,54 €
855-405/250-501	Primer akımı 250 A Sekonder akımı 5 A 5 VA 1	1	60,49 €
855-501/400-1001	Primer akımı 400A, Sekonder akımı 1A, 10VA	1	60,49 €
855-501/600-1001	Primer akımı 600A, Sekonder akımı 1A, 10VA	1	60,49 €
855-501/800-1001	Primer akımı 800A, Sekonder akımı 1A, 10VA	1	60,49 €
855-601/1500-501	Primer akımı 1500 A Sekonder akımı 1 A 5 VA 1	1	132,33 €
855-605/1500-501	Primer akımı 1500 A Sekonder akımı 5 A 5 VA 1	1	120,41 €
855-801/1000-1001	Primer akımı 1000 A Sekonder akımı 1 A 10 VA 1	1	169,76 €
855-801/2000-1001	Primer akımı 2000 A Sekonder akımı 1 A 10 VA 1	1	169,76 €
855-805/2000-1001	Primer akımı 2000 A Sekonder akımı 5 A 10 VA 1	1	127,11 €
Y 855-501/150-000	Primer akımı 150 A Sekonder akımı 1 A 0,2 VA, klas 0.5.gerilim örnekleme çıkışı sigortalı entegre akım/gerilim modülü, 285-150, 285-154 PowerClamp klemens ile kullanılır.	1	126,00 €
Y 855-951/250-000	Primer akımı 250 A Sekonder akımı 1 A 0,2 VA, klas 0.5.gerilim örnekleme çıkışı sigortalı entegre akım/gerilim modülü, 285-195 PowerClamp klemens ile kullanılır.	1	129,00 €
Y 855-1851/350-000	Primer akımı 350 A Sekonder akımı 1 A 0,2 VA, klas 0.5.gerilim örnekleme çıkışı sigortalı entegre akım/gerilim modülü, 285-1185; 285-1184 PowerClamp klemens ile kullanılır.	1	132,00 €
855-1001/2500-1001	Primer akımı 2500 A Sekonder akımı 1 A 10 VA 1	1	217,56 €
855-1005/2500-1001	Primer akımı 2500 A Sekonder akımı 5 A 10 VA 1	1	196,62 €
855-1700/032-000	Primer akımı 32A, Sekonder akımı 0,32A, 0,01VA, klas 0.5, kompak, konnektörlü	1	80,02 €
855-2701/0035-0001	Primer akımı 35A, Sekonder akımı 1A, 0,2VA, kompak, konnektörlü	1	76,99 €
855-2701/0064-0001	Primer akımı 64A, Sekonder akımı 1A, 0,2VA, kompak, konnektörlü	1	81,08 €
855-3001/0060-0003	Primer akımı 60A, Sekonder akımı 1A, 0,2VA, 5m kablolu, klas 3	1	207,27 €
855-3001/0100-0003	Primer akımı 100A, Sekonder akımı 1A, 0,2VA, 5m kablolu, klas 3	1	207,27 €
855-3001/0200-0001	Primer akımı 200A, Sekonder akımı 1A, 0,2VA, 3m kablolu, klas 1	1	231,24 €
855-3001/0250-0001	Primer akımı 250A, Sekonder akımı 1A, 0,2VA, 3m kablolu, klas 1	1	231,24 €
855-4001/0100-0001	Primer akımı 100A, Sekonder akımı 1A, 0,2VA, 3m kablolu, klas 1	1	231,24 €
855-4001/0150-0001	Primer akımı 150A, Sekonder akımı 1A, 0,2VA, 3m kablolu, klas 1	1	231,24 €
855-4001/0200-0001	Primer akımı 200A, Sekonder akımı 1A, 0,2VA, 3m kablolu, klas 1	1	231,24 €
855-4101/0200-0001	Primer akımı 200A, Sekonder akımı 1A, 0,2VA, 3m kablolu, klas 1	1	231,24 €
855-4101/0250-0001	Primer akımı 250A, Sekonder akımı 1A, 0,2VA, 3m kablolu, klas 1	1	231,24 €
855-4101/0400-0001	Primer akımı 400A, Sekonder akımı 1A, 0,2VA, 3m kablolu, klas 1	1	231,24 €
855-5001/0400-0000	Primer akımı 400A, Sekonder akımı 1A, 0,2VA, 3m kablolu, klas 0,5	1	293,28 €
855-5001/0600-0000	Primer akımı 600A, Sekonder akımı 1A, 0,2VA, 3m kablolu, klas 0,5	1	293,28 €
855-5001/1000-0000	Primer akımı 1000A, Sekonder akımı 1A, 0,5VA, 3m kablolu, klas 0,5	1	293,28 €
855-5101/1000-0000	Primer akımı 1000A, Sekonder akımı 1A, 0,5VA, 3m kablolu, klas 0,5	1	359,55 €
855-4005/0150-101	Primer akımı 150A, Sekonder akımı 5A, 1VA, 0,5m kablolu, klas 1	1	234,06 €
855-4105/0250-101	Primer akımı 250A, Sekonder akımı 5A, 0,2VA, 0,5m kablolu, klas 1	1	234,06 €
855-4105/0400-101	Primer akımı 400A, Sekonder akımı 5A, 1VA, 0,5m kablolu, klas 1	1	234,06 €
855-5005/0400-001	Primer akımı 400A, Sekonder akımı 5A, 0,5VA, 0,5m kablolu, klas 1	1	294,69 €
855-5005/0600-000	Primer akımı 600A, Sekonder akımı 5A, 0,5VA, 3m kablolu, klas 0,5	1	294,69 €
855-5005/1000-000	Primer akımı 1000A, Sekonder akımı 5A, 0,5VA, 3m kablolu, klas 0,5	1	294,69 €
855-5105/1000-000	Primer akımı 1000A, Sekonder akımı 5A, 0,5VA, 3m kablolu, klas 0,5	1	366,60 €
855-8000	Allen anahtarı, yalıtılmış saplı; SW 6.0 x 100	1	21,33 €

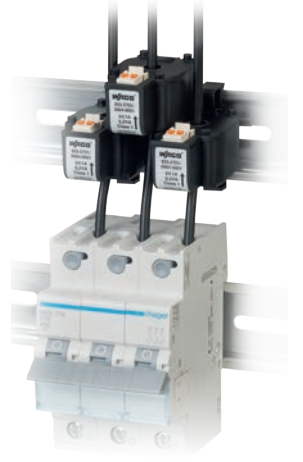

855-951/250-000

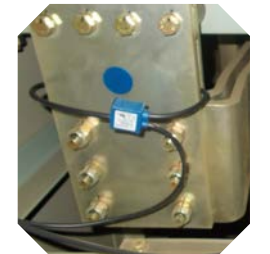

855-8000

AKIM TRAFOLARI

AKIM TRAFOLARI, klas 1, UL ve VDE onaylı, 690V şebekelere uygun

Ürün Kodu	Açıklama	Paket	Birim Fiyat
855-8001	Gerilim Örnekleme Adaptörü, 2.5-6mm ² , 2A/450V, 5x25 sigortalı, 70kA, siyah	1	59,22 €
855-8002	Gerilim Örnekleme Adaptörü, 2.5-6mm ² , 2A/450V, 70kA, mavi	1	47,94 €
855-8003	Gerilim Örnekleme Adaptörü, 10-16mm ² , 2A/450V, 5x25 sigortalı, 70kA, siyah	1	59,22 €
855-8004	Gerilim Örnekleme Adaptörü, 2.5-6mm ² , 2A/450V, 70kA, mavi	1	47,94 €
855-8006	Gerilim Örnekleme Adaptörü, M6 bağlantılı, 0.2-6mm ² , 2A/450V, 70kA	1	104,34 €
855-8008	Gerilim Örnekleme Adaptörü, M8 bağlantılı, 0.2-6mm ² , 2A/450V, 70kA	1	104,34 €
855-8015	Gerilim Örnekleme Adaptörü, Cage Clamp bağlantılı, 0.2-6mm ² , 2A/450V, 70kA	1	205,86 €
855-9900	Ray adaptörü, 855-3xx/xxxx-xxxx ve 855-4xx/xxxx-xxxx için	1	8,04 €
855-9927	Ray adaptörü	1	4,51 €



855-8006

Ayrılabilir, Modüler Akım Trafosu



Kompakt ayrılabilir gövdeli akım trafoları özellikle retrofit uygulamaları için pratik ve kolay çözümler sağlar.

Ayrılabilir gövdeli akım trafolarına bir de modüler bağlantı sağlamak için 3m yada kadar kablolu çözümler sağlanmıştır.

Son derece hassas ölçümler için ideal cevap verebilen ayrılabilir gövdeli akım trafolarında kablolar renk kodlu olarak gelmektedir..

- 60-1000A arası ölçümler için
- Daha önceden kablolu yapılmış sistemlere kolay montaj için geliştirilmiştir.
- Tüm trafolar kendinden 3-5 m. kablodur.
- Kablolar renk kodludur.
- Tek yada çift kablo kullanımına göre alternatifler sunulmuştur.



FONKSİYON MODÜLLERİ

FONKSİYON MODÜLLERİ

Ürün Kodu	Açıklama	Paket	Birim Fiyat
AKIM İZLEME ve EŞİK DEĞER MODÜLLERİ			
286-661	AC akım izleme modülü 80 mA ... 6 A	1	110,69 €
286-662	DC akım izleme modülü 0.4 A ... 3.5 A, 1 kontaklı	1	43,36 €
286-664	AC akım izleme modülü 0.2 A ... 3 A, ayarlanabilir, 1 değişken kontaklı	1	106,88 €
286-665	AC akım izleme modülü 1 A ... 10 A, ayarlanabilir, 1 değişken kontaklı	1	106,88 €
DIODE MODÜLLERİ			
280-804/281-419	Köprü diyod AC 250 V/A	1	20,87 €
286-807	Diyod kapı modülü 7 diyodlu 1 N 4007, ortak anod	1	29,12 €
286-809	Diyod kapı modülü 9 diyodlu 1 N 4007, ortak anod	1	35,04 €
286-822	LED gösterge modülü 8 LEDli ortak katod	1	47,16 €
286-826	AND kapı modülü, 6 girişli ve 1 röle kontak çıkışlı	1	78,68 €
286-830	Köprü diyod, varistör korumalı, AC 24 V/1 A	1	52,03 €
286-840	Köprü diyod, varistör korumalı, AC 250 V/1 A	15	52,03 €
ÖZEL TİP ve ZAMAN RÖLELERİ			
286-380	24VDC Bistable röle, (+) ve (-) anahtarlama (TM 280-619)	1	49,56 €
286-426	Pulse rölesi 0,1-1sn ayarlanabilir, dışarıdan tetiklendi, 24VDC (TM 280-638)	1	104,69 €
286-427	Pulse rölesi 1-10sn ayarlanabilir, dışarıdan tetiklendi, 24VDC (TM280-638)	1	104,69 €
286-573	LATCH Röle, 24VDC / 6A, changeover kontaklı	1	61,97 €
286-575	LATCH Röle, 24VDC/3A(50oC de 6A), changeover kontaklı, demiryolu uyg.için	1	65,14 €
286-602	Zaman rölesi 1-10sn ayarlanabilir, 1 değişken kontak, 24 VDC (TM 280-638)	1	87,49 €
286-640	Zaman rölesi, 4 farklı seçilebilir zaman ve 24VDC; 0,3-3sn, 3-12sn, 10-100sn, 100-800sn (TM 280-638)	1	101,59 €
2042-3004	24VDC 6A tek kontaklı röle modülü	6	100,06 €
2042-3809	24...230VAC/DC 3A, tek kontaklı röle	6	152,05 €
2042-7204	24VDC / 24VDC 0.1A SSR, tren uygulamaları için	12	109,65 €
2042-7304	24VDC /24VDC 0.5.A SSR, 3 telli bağlantı, tren uygulamaları için	1	122,41 €
2042-7504	24VDC / 48VDC 4A SSR, tren uygulamaları için	12	167,44 €
2042-7604	24VDC / 24VDC 3A SSR, 3 telli bağlantı, tren uygulamaları için	1	154,31 €
857 SERİSİ FONKSİYONEL ZAMAN RÖLELERİ			
857-604	4 farklı zaman ve 4 farklı fonksiyon seçimi ile röle çıkışı, demiryolu uygulamaları için	1	79,81 €
857-624	4 farklı zaman ve 4 farklı fonksiyon seçimi ile SSR çıkışı (0 - 24 VDC)	1	96,66 €
857-634	4 farklı zaman ve 4 farklı fonksiyon seçimi ile SSR çıkışı (24 - 230 VAC)	1	96,66 €
857-640	Zaman rölesi, 8 farklı zaman ve 14 farklı fonksiyon seçimi ile röle çıkışı, demiryolu uygulamaları için	1	118,00 €
857-642	Zaman rölesi, 8 farklı zaman ve 7 farklı fonksiyon seçimi ile röle çıkışı, demiryolu uygulamaları için	1	126,00 €
280-804/281-419	Köprü diyod 1A (TM 280-618)	1	20,87 €
2042-1008	Basma butonlu anahtar, 10A, 250VAC rocker anahtar (TM 2002-1661)	1	79,22 €
2042-1108	250VAC anahtar, 10A (TM 2002-1661)	1	83,39 €
AŞIRI GERİLİM KORUMA MODÜLLERİ - SİNYAL DEVRELERİ İÇİN			
RAY TİPİ AŞIRI GERİLİM KORUMA MODÜLLERİ, 5kA, CAGE CLAMP® COMPACT YAYLI, 6mm GENİŞLİK			
792-800	2 Ayrı hat koruması (hat / toprak koruması) dengesiz arayüzler için RS485 ve RS 422 gibi	1	129,37 €
792-801	Dengeli arayüz koruması (hat / hat) elektrik izolasyon ile	1	122,74 €
792-802	Güç kaynağı üniteleri için koruma modülü	1	129,37 €
792-803	Ex-i ortamlar için güvenlik devreleri koruması	1	129,37 €
792-804	LON Network sistemleri için koruma modülü	1	129,37 €
792-805	PROFIBUS Network sistemleri için koruma modülü	1	162,78 €
RAY TİPİ AŞIRI GERİLİM KORUMA MODÜLLERİ, 5kA, 6mm GENİŞLİK, GAZ DOLDURULMUŞ			
870-523/281-579	AC/DC 24V ani yükselmeleri önlemek için gaz doldurulmuş	25	28,48 €
870-523/281-580	AC/DC 110/120V ani yükselmeleri önlemek için gaz doldurulmuş	25	28,48 €
870-523/281-581	AC/DC 230V ani yükselmeleri önlemek için gaz doldurulmuş	25	28,48 €
RAY TİPİ AŞIRI GERİLİM KORUMA MODÜLLERİ, 20A, 6mm GENİŞLİK, VARİSTÖRLÜ			
870-523/281-582	DC 24 V, ISN: 300 A	25	15,93 €
870-523/281-583	DC 48 V, ISN: 300 A	25	15,93 €
870-523/281-584	DC 60 V, ISN: 1 kA	25	15,93 €
870-523/281-585	DC 115 V, ISN: 1 kA	25	15,93 €
870-523/281-588	AC 230 V, ISN: 1 kA	25	15,93 €
RAY TİPİ AŞIRI GERİLİM KORUMA MODÜLLERİ, TABAN MODÜLLÜ, KOLAY DEĞİŞTİRİLEBİLİR			
286-834/024-000	3 kademeli bastırma modülü, 3 telli , sinyal veya ölçüm devresi için, 24V DC, 1,5kA	1	102,15 €
286-835	Tek kademeli bastırma modülü, 3 telli kontrol, sinyal veya güç devresi için, arızalı modülü değiştirirken kesintisiz akım akışı, 230V AC, 4,5kA	1	102,15 €
286-836	Tek kademeli bastırma modülü, 3 telli , sinyal veya güç devresi için, arızalı modülü değiştirirken kesintisiz akım akışı, 24V AC/DC, 1kA	1	102,15 €
286-838	Tek kademeli bastırma modülü, 3 telli, sinyal veya güç devresi için, arızalı modülü değiştirirken kesintisiz akım akışı, arıza LED, 230V AC, 2,5kA	1	91,16 €



286-xxx ve taban modülü

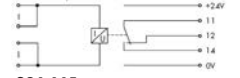

286-665



286-807

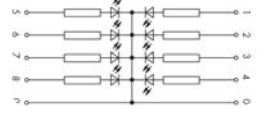

286-822

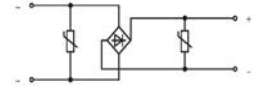

286-830

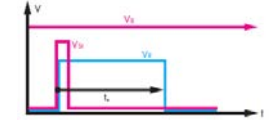
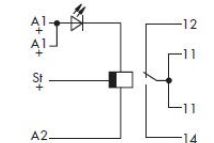
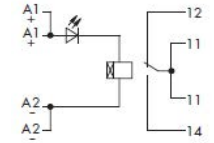

286-426/-427/-428

ETHERNET SWITCH ve RÖLE MODÜLLERİ

ENDÜSTRİYEL ETHERNET SWITCH ve ETHERNET ARABİRİMLERİ

Ürün Kodu	Açıklama	Paket	Birim Fiyat
ENDÜSTRİYEL ETHERNET SWITCH, 852-10X ve 852-110X serisi IP30, yedekli besleme ve arıza kontağına sahiptir.			
289-172	ETHERNET arabirim modülü RJ-45 bağlantı, ray montaj	1	32,43 €
289-175	ETHERNET arabirim modülü RJ-45 bağlantı, ekranlama modülü bağlantı opsiyonlu (790 serisi), ray montaj	1	46,53 €
289-176	ETHERNET arabirim modülü Y-ConJack-22 bağlantı, ray montaj	1	53,58 €
289-177	ETHERNET arabirim modülü Y-ConJack-22 cross-over bağlantı, ray montaj	1	53,58 €
289-178	ETHERNET arabirim modülü Y-ConJack-22 bağlantı, ekranlama modülü opsiyonlu (790 serisi), ray montaj	1	47,94 €
289-195	RJ-45 Cat 6 ray tipi arabirim modülü	1	37,37 €
852-101	5-port 100base-TX Endüstriyel Ethernet Switch, --40/ +70oC	1	246,75 €
852-102	8-port 100base-TX Endüstriyel Ethernet Switch, --40/ +70oC	1	421,59 €
852-103	8-port 100base-TX + 2-Slot 100BASE-FX Ethernet Switch (Fiber / Eth.), --40/ +70oC	1	776,91 €
852-303	8-port Yönetilebilir, 100base-TX + 2-Slot 1000BASE-SX/LX yada 100 Base FX Endüstriyel Ethernet Switch (Fiber / Eth.), --40/ +70oC	1	1.286,00 €
852-1305	8-port Yönetilebilir, 1000base-T + 4-Slot 1000BASE-SX/LX Endüstriyel Ethernet Switch (Fiber / Eth.), Yedekli 12-60V güç girişi, web tabanlı, Ring yedeklemeli, --40/ +70oC	1	2.092,44 €
852-111	5-port 100base-TX Endüstriyel Ethernet Switch, ekonomik seri, --40/ +70°C	1	169,00 €
852-112	8-port 100base-TX Endüstriyel Ethernet Switch, ekonomik seri, --40/ +70°C	1	272,00 €
852-1102	8-port 1000base-TX Endüstriyel Ethernet Switch, --40/ +70oC	1	682,44 €
852-1106	16-port 1000base-TX Endüstriyel Ethernet Switch, --40/ +70oC	1	1.073,01 €
852-1111	Gigabit 5-port 1000base-TX Endüstriyel Ethernet Switch, ekonomik seri, --40/ +70°C	1	404,67 €
852-1112	Gigabit 8-port 1000base-TX Endüstriyel Ethernet Switch, ekonomik seri, --40/ +70°C	1	520,29 €
852-201/107-030	SFP modül 30: 1310nm, 3,3V 100base-FX single-mode LC, 30 km, --40/ +70oC	1	204,00 €
852-1200	SFP modül 30: 850nm, 1000base-SX multi-mode LC, DDM, --40/ +85oC, 0,55 km	1	197,00 €
852-1210	SFP modül 30: 1310nm, 1000base-LX single-mode LC, DDM, --40/ +85oC, 10 km	1	204,00 €
852-1280	SFP modül 30: 1550nm, 1000base-ZX single-mode LC, DDM, --40/ +85oC, 80 km	1	375,00 €
852-1411	5 Port Yönetilebilir, 1000 base-T PoE, ECO, Endüstriyel Switch	1	800,00 €
852-1417	5 Port 1000 base-T + 2 Slot FX, PoE, ECO, Endüstriyel Switch	1	830,00 €
852-1505	8 Port Yönetilebilir, 1000 base-T + 4 Slot FX, PoE Endüstriyel Switch	1	2.195,00 €
852-1605	8 Port Yönetilebilir, 1000 base-T + 4 Slot FX, ProfiNET Endüstriyel Switch	1	sorunuz
852-603	8 Port Yönetilebilir, 2 Slot FX, ProfiNET Endüstriyel Switch	1	sorunuz
852-602	8 Port Yönetilebilir, ProfiNET Endüstriyel Switch	1	sorunuz
852-1305/000-001	8 Port Yönetilebilir, 1000 base-T, 4 Slot FX, SFP-1000BASE-SX / LX (isteğe bağlı SFP modülleri) içeren, IEC-61850-3'e uygun, Usb bellek desteği, PoE Endüstriyel Switch	1	sorunuz
852-1505/000-001	8 Port Yönetilebilir, 1000 base-T, 4 Slot FX, 1000BASE-SX / LX, IEC-61850-3'e uygun, Usb bellek desteği, PoE Endüstriyel Switch	1	sorunuz



852-101



852-1305



289-172



289-175



852-1411



852-1417



852-1505



852-1605



852-603



852-602



852-1305/000-001



852-1505/000-001

ENDÜSTRİYEL ETHERNET PLC, Kuplör, Arabirim, Konnektör, Switch

852-1305 Ürün Özellikleri:

Web-tabanlı / SNMP yönetimi, Yedekli 12 V ... 60 V DC güç kaynağı girişi, RS232, Fiber (SFP) mesafesi: 0,55km, 80km;

DIP switch tanımlı alarm fonksiyonları; IP30, Anti-şok / vibrasyon koruması; aşırı gerilim / polarite koruması; çalışma sıcaklığı: -40 °C ... +70 °C, DNV onaylı

Kullanım Avantajları:

Endüstriyel ortam için geliştirilmiş ekstra dayanımlı kasa, alarm rölesi ile scada üzerinden izleme, yedekli güç kaynak girişleri ile sistem riskini azaltma imkanı, tak/çıkart SFP modülleri ile her durumda müdahale edilebilir ve ortama göre geliştirilebilir; yönetilebilir ve Ring yedeklemesinde < 50ms sunan ve işlemlerin web tabanlı yapılmasına izin veren kullanıcı arabirimi. SNMP, QoS, VLAN, Port mirroring, Port trunking ve kablo test özellikleri.

Yazılım Özellikleri:

Yönetim: SNMP, Web, Telnet, Console, CLI

Yedekli: Xpress ring (<50ms toparlanma süresi), Jet ring, Coupling ring, STP(standart köprüleme uyumlu) Port Trunking, Port mirroring (izleme ve diagnostik için), VLAN (802.1Q tag-tabanlı esnek ağ planlaması için), IGMP Snooping (multicast servisi), QoS, Flow Control, SNMP v1/v2 / RMON, IEEE802.3, 802.3u, 802.3z, 802.3x, 802.3ad, 802.3ab, 802.1d, 802.1q, 802.1p, 802.1w, 802.1x standartları ve daha fazlası



289-195



289-195 RJ-45 ekranlı Cat 6 arabirim modülüdür. IDC bağlantılı montaj yapısı, raya doğrudan takılabilme, ekranlama özelliği ile uygulamalarda kolaylık sağlar.

RÖLE ve AKSESUARLARI

Ürün Kodu	Açıklama	Paket	Birim Fiyat
SOKET, KLIPS ve RÖLE MODÜLÜ, 15mm RÖLE, 1 ve 2 KONTAK, 8'Lİ KÖPRÜLENEBİLİR			
5119-9793	DC 24 V, 2x8 A çift kontak	1	9,17 €
5119-9795	DC 24 V, 1x16 A tek kontak	1	9,17 €
5119-9811	AC 230 V, 2x8 A çift kontak	1	12,48 €
5119-9813	AC 24 V, 2x8 A çift kontak	1	10,36 €
5119-9814	AC 24 V, 1x16 A tek kontak	1	10,36 €
788-353	DC 12 V, 1x16 A tek kontak, 120A / 50msn demeraj rölesi, göstergeli	1	23,76 €
788-354	DC 24 V, 1x16 A tek kontak, 120A / 20msn demeraj rölesi, diyodlu/göstergeli	1	14,95 €
788-356	DC 24 V, 1x16 A tek kontak, 80A / 20msn demeraj rölesi, göstergesiz	1	18,89 €
788-357	DC 24 V, 1x16 A tek kontak, 165A / 20msn demeraj rölesi, göstergesiz	1	24,96 €
DURUM GÖSTERGELİ ve KORUMA DİYOTLU 8'Lİ KÖPRÜLENEBİLİR RÖLE MODÜLÜ, 15mm RÖLE, 1 KONTAK			
788-303	DC 12 V, 1x16 A, soketli	1	11,77 €
788-304	DC 24 V, 1x16 A, soketli	1	11,42 €
788-305	DC 48 V, 1x16 A, soketli	1	15,16 €
788-306	DC 60 V, 1x16 A, soketli	1	15,93 €
788-307	DC 110 V, 1x16 A, soketli	1	15,16 €
788-391	DC 24V, 3A tek kontak, soketli, manuel çektirme, demiryolu uygulamaları için	1	20,16 €
788-506	AC 24 V, 1x16 A, soketli	1	15,16 €
788-507	AC 115 V, 1x16 A, soketli	1	14,38 €
788-508	AC 230 V, 1x16 A, soketli	1	13,54 €
788-311	DC 12 V, 2x8 A, soketli	1	11,70 €
788-312	DC 24 V, 2x8 A, soketli	1	11,70 €
788-314	DC 60 V, 2x8 A, soketli	1	15,16 €
788-315	DC 110 V, 2x8 A, soketli	1	15,16 €
788-390	DC 24V, 2x3A çift kontak, soketli, manuel çektirme, demiryolu uygulamaları için	1	21,50 €
788-512	AC 24 V, 2x8 A, soketli	1	15,16 €
788-515	AC 115 V, 2x8 A, soketli	1	16,71 €
788-516	AC 230 V, 2x8 A, soketli	1	14,38 €
RÖLE SOKET - YEDEK RÖLE - AKSESUARLAR			
788-100	1 değiştirici kontak, 15 mm röleler için soket	1	5,50 €
788-101	1 değiştirici kontak, 25 mm röleler için soket	1	5,50 €
788-102	2 değiştirici kontak, 15 mm röleler için soket	1	5,50 €
788-103	2 değiştirici kontak, 25 mm röleler için soket	1	5,50 €
788-113	İzoleli itme tipi köprü çubuğu, 2 li, 18 A, açık gri	200 (8x25)	1,27 €
788-114	İzoleli itme tipi köprü çubuğu, 3 lü, 18 A, açık gri	100 (4x25)	1,83 €
788-115	İzoleli itme tipi köprü çubuğu, 4 lü, 18 A, açık gri	100 (4x25)	2,68 €
788-116	İzoleli itme tipi köprü çubuğu, 6 li, 18 A, açık gri	100 (4x25)	3,74 €
788-117	İzoleli itme tipi köprü çubuğu, 8 li, 18 A, açık gri	100 (4x25)	5,29 €
788-120	24VDC durum göstergesi + ters gerilim koruması	25	3,60 €
788-125	220VAC durum göstergesi + ters gerilim koruması	25	3,60 €
788-148	AC Röleler için 788 ve 858 serisi kullanımlı RC bastırma modülü	25	4,79 €
788-156	24VDC, 2 değiştirici kontak yedek röle	20	4,65 €
788-172	24VAC, 2 değiştirici kontak, yedek röle	20	7,40 €
788-180	220VAC, 2 değiştirici kontak, yedek röle	20	7,54 €
859-402	İzoleli itme tipi köprü çubuğu, 2 li, 18 A, açık gri, dahili bağlantılar için bitişik tip	200 (8x25)	0,56 €
PLC RÖLE, RAY TİPİ, 6mm, TAKILABİLİR RÖLE, 6A, 1 DEĞİŞTİRİCİ KONTAK			
857-150	DC 12 V, yedek röle	20	11,14 €
857-152	DC 24 V, yedek röle	20	7,00 €
857-155	DC 60 V, DC 110 V, DC 220 V, AC/DC 115 V, AC/DC 230 V yedek röle	20	15,79 €
857-303	DC 12 V, 17mA	1	25,45 €
857-304	DC 24 V, 10mA	1	13,82 €
857-305	DC 48 V, 6,5mA	1	27,42 €
857-354	AC/DC 24 V, 8mA	1	24,53 €
857-357	AC/DC 115 V, 3,5mA	1	33,70 €
857-358	AC/DC 230 V, 3,5mA	1	23,05 €
857-359	AC 230 / DC 24 beslemeli, esnek uygulamalar için	1	34,40 €
857-1330	24V AC/DC, 4A, 2 röleli ve normalde açık kontaklı 6mm modül	1	65,21 €



Röle + Soket



788-x0x
788-x1x

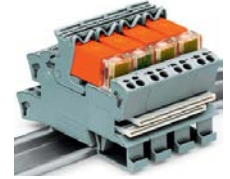

788-115 köprüleme



857-304

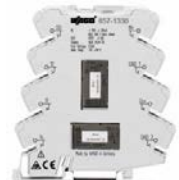

857-1330 ile tek gövdede iki slim röle

RÖLE MODÜLLERİ

OPTOKUPLÖR MODÜLLERİ

Ürün Kodu	Açıklama	Paket	Birim Fiyat
RAY TİPİ 6mm, LEHİMLİ RÖLE, 5A, 1 DEĞİŞTİRİCİ KONTAK, VİBRASYONLU ORTAMLAR İÇİN ÖZEL			
859-303	DC 12 V	1	22,56 €
859-304	DC 24 V	1	11,00 €
859-354	AC/DC 24 V	1	22,56 €
859-358	AC/DC 230 V	1	18,00 €
859-386	36 VDC slim röle, altın kaplama, demiryolu için	1	44,49 €
859-392	24 VDC slim röle, altın kaplama, demiryolu için	1	37,37 €
859-397	48 VDC slim röle, demiryolu için	1	42,86 €
859-399	110 VDC slim röle, demiryolu için	1	42,86 €

Farklı röle gerilim veya kontak tipleri için arka sayfadaki detaylı ürün tablosunu inceleyerek satış temsilcinizden bilgi alınız.

4 KONTAK RAY TİPİ TAKILABİLİR RÖLE, 4x5 A

858-100	Röle soketi, yaylı-yüksüksüz bağlantı, her kutup çift 1.5mm2 kabloya uygun	10	7,47 €
858-110	Klips, röle soketi için	10	0,56 €
858-150	24VDC, 4x5A kontak röle, manuel çektilme, dahili LED, koruma diyod fonksiyonlu	3	6,56 €
858-151	220VAC, 4x5A kontak röle, manuel çektilme, dahili LED fonksiyonlu	3	7,33 €
858-154	24VAC, 4x5A kontak röle, manuel çektilme, dahili LED fonksiyonlu	3	7,47 €
858-158	120VAC, 4x5A kontak röle, manuel çektilme, dahili LED fonksiyonlu	3	7,68 €
858-170	16,8 - 30VDC 4x5A kontak röle, manuel çektilme, dahili LED fonksiyonlu	1	8,18 €
858-303	12VDC, 4x5A kontak röle, manuel çektilme, dahili LED ve koruma diyodu fonksiyonlu	1	22,56 €
858-305	48VDC, 4x5A kontak röle, manuel çektilme, dahili LED fonksiyonlu	1	22,56 €
858-307	110VDC, 4x5A kontak röle, manuel çektilme, dahili LED fonksiyonlu	1	24,18 €
858-308	220VDC, 4x5A kontak röle, manuel çektilme, dahili LED fonksiyonlu	1	29,54 €
858-354	24VAC, 4x5A kontak röle, manuel çektilme, dahili LED fonksiyonlu, Demiryolu için	1	24,18 €

OPTOKUPLÖR MODÜLLERİ - 6mm RAY TİPİ, Lehimli

859-402	İzoleli itme tipi köprü çubuğu, 2 sıralı, 18 A, açık gri	200 (8x25)	0,56 €
859-403	İzoleli itme tipi köprü çubuğu, 3 sıralı, 18 A, açık gri	200 (8x25)	0,72 €
859-404	İzoleli itme tipi köprü çubuğu, 4 sıralı, 18 A, açık gri	200 (8x25)	0,86 €
859-405	İzoleli itme tipi köprü çubuğu, 5 sıralı, 18 A, açık gri	200 (8x25)	1,27 €
859-406	İzoleli itme tipi köprü çubuğu, 6 sıralı, 18 A, açık gri	100 (4x25)	1,35 €
859-407	İzoleli itme tipi köprü çubuğu, 7 sıralı, 18 A, açık gri	100 (4x25)	1,49 €
859-408	İzoleli itme tipi köprü çubuğu, 8 sıralı, 18 A, açık gri	100 (4x25)	1,68 €
859-409	İzoleli itme tipi köprü çubuğu, 9 sıralı, 18 A, açık gri	100 (4x25)	2,04 €
859-410	İzoleli itme tipi köprü çubuğu, 10 sıralı, 18 A, açık gri	100 (4x25)	2,72 €
859-402/000-006	İzoleli itme tipi köprü çubuğu, 2 sıralı, 18 A, mavi	200 (8x25)	0,59 €
859-410/000-006	İzoleli itme tipi köprü çubuğu, 10 sıralı, 18 A, mavi	100 (4x25)	2,88 €
859-500	Test pini, 1mm çap, test fişine lehimlemek için test kablosu	1	6,56 €
859-525	Optokuplör ve ince röleler için ayırma/sonlandırma plakası, gri	100 (4x25)	0,48 €
859-702	Giriş: DC 5 V, çıkış: DC 24 V / 0.5 A, 25 kHz, negatif anahtarlama	1	49,14 €
859-706	Giriş: DC 24 V, çıkış: DC 5 V / 0.5 A, 25 kHz, negatif anahtarlama	1	45,61 €
859-708	Giriş: DC 24 V, çıkış: DC 24 V / 0.5 A, 25 kHz, negatif anahtarlama	1	45,61 €
859-712	Giriş: AC 230 V, çıkış: DC 24 V / 0.5 A, negatif anahtarlama	1	55,41 €
859-720	Giriş: DC 24 V, çıkış: DC 24 V / 3 A, negatif anahtarlama	1	43,29 €
859-730	Giriş: DC 24 V, çıkış: DC 24 V / 3 A	1	56,12 €
859-732	Giriş: DC 24 V, çıkış: DC 3-30 V / 500 mA, 1,5kHz, Changeover kontaklı	1	55,20 €
859-734	Giriş: DC 24 V, çıkış: AC 24 - 260 V / 500 mA, sıfır voltaj geçişli	1	69,87 €
859-737	Giriş: DC 24 V, çıkış: DC 3 - 30 V / 5 A	1	58,80 €
859-738	Giriş: DC 5 V, çıkış: DC 3 - 30 V / 5 A	1	58,80 €
859-739	Giriş: DC 12 V, çıkış: DC 3 - 30 V / 5 A	1	58,80 €
859-744	Giriş: DC 12 - 48 V, çıkış: DC 3 - 53 V / 4 A	1	50,83 €
859-798	Giriş: 12 VDC, çıkış: 24 V / 100 mA, pozitif anahtarlama	1	23,90 €
859-752	Giriş: DC 5 V, Çıkış: DC 24 V / 0.5 A, 10 kHz, pozitif anahtarlama	1	48,15 €
859-753	Giriş: DC 5 V, Çıkış: DC 24 V / 100 mA, 100kHz	1	50,83 €
859-756	Giriş: DC 24 V, Çıkış: DC 5 V / 0.5 A, 10kHz, pozitif anahtarlama	1	43,92 €
859-758	Giriş: DC 24 V, Çıkış: DC 24V / 0.5A, 10 kHz, pozitif anahtarlama	1	43,92 €
859-759	Giriş: 24 DC, Çıkış: 24 DC / 100 mA, pozitif anahtarlama	1	49,56 €
859-761	Giriş: 24 VDC, Çıkış: 3-30 VDC / 3A, pozitif anahtarlama	1	57,95 €
859-772	Giriş: AC 230 V, Çıkış: DC 24 V / 0.5 A, pozitif anahtarlama	1	55,34 €
859-794	Giriş: DC 16-30 V, Çıkış: DC 16-60 V, 100 mA	1	23,27 €
859-795	Giriş: DC 5 V, Çıkış: DC 24 V / 100 mA	1	39,55 €
859-796	Giriş: DC 24 V, Çıkış: DC 24 V / 100 mA	1	39,55 €
859-797	Giriş: DC 12 V, Çıkış: DC 24 V / 500 mA, 2,5kHz	1	38,07 €

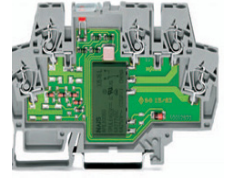

859-304 lehimli röle ile vibrasyonlu alanlarda kesin çözüm



858-304



858-100



858-150

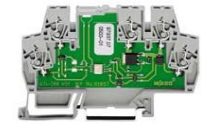

859-712



859-772

SOLID STATE RÖLELER

Ürün Kodu	Açıklama	Paket	Birim Fiyat
SOLID STATE RÖLELER 6mm ve 15mm, SOKET TİPİ			
788-700	Giriş: 24 V DC, Çıkış: DC 24 V / 3.5 A	1	43,15 €
788-701	Giriş: 24 V DC, Çıkış: DC 30 V / 5 A	1	49,91 €
788-710	24VDC giriş 24 VDC çıkış, 5A SSR	1	sorunuz
788-720	Giriş: 24 V DC, Çıkış: DC 24 V / 1 A	1	46,11 €
788-730	24VDC giriş, 12 ... 275 VAC çıkış 3,5A SSR	1	sorunuz
857-704	Giriş: 24 V DC, Çıkış: DC 48 V / 0.1 A	1	34,69 €
857-707	Giriş: 115 V AC/DC, Çıkış: DC 48 V / 0.1 A	1	41,74 €
857-708	Giriş: 230 V AC/DC, Çıkış: DC 48 V / 0.1 A	1	42,58 €
857-714	Giriş: 24 V DC, Çıkış: DC 24 V / 2 A	1	48,93 €
857-717	Giriş: 115 V AC/DC, Çıkış: AC 24 V / 2 A	1	55,06 €
857-718	Giriş: 230 V AC/DC, Çıkış: AC 24 V / 2 A	1	55,70 €
857-724	Giriş: 24 V DC, Çıkış: DC 24 V / 3 A	1	33,00 €
857-724/001	Giriş: 24 V DC	1	31,50 €
857-734	24VDC giriş, 24VDC çıkış 8A SSR	1	42,00 €
857-727	Giriş: 115 V AC/DC, Çıkış: DC 24 V / 3 A	1	52,66 €
857-728	Giriş: 230 V AC/DC, Çıkış: DC 24 V / 3 A	1	54,57 €
857-1430	Giriş: 24 V DC, Çıkış: DC 31.2 V / 3 A	1	109,70 €
857-1432	Giriş: 24VDC, Çıkış: DC 60 V / 5.9 mA	1	115,90 €
857-1494	Giriş: 24 V DC, Çıkış: DC 60 V / 5.6 mA	1	47,73 €
PLC ADAPTÖRÜ			
857-980	Analog çeviriciler için adaptör, 16'lı flat kablo ile kullanılır	1	84,39 €
857-981	Röleler için giriş adaptörü, 14'lü flat kablo ile kullanılır	1	80,51 €
857-982	Röleler için çıkış adaptörü, 14'lü flat kablo ile kullanılır	1	80,51 €
857-986	Röleler için giriş adaptörü, 15'li D-sub kablo ile kullanılır	1	80,51 €



859-7xx



857-704



788-7XX

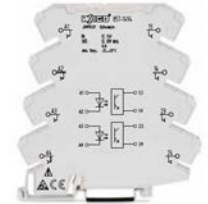

857-1494



857-981

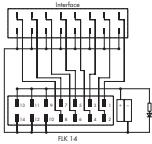

857-982

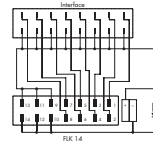

857-986

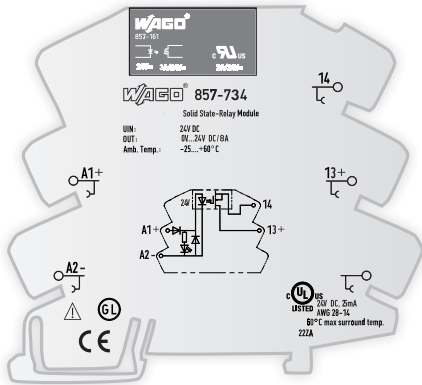
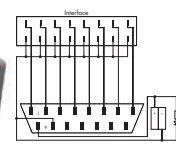

En İnce 8A Solid State Röle WAGO'da!

WAGO yeni ürünlerinden 8amperlik SSR modülü ile, 6mm genişliğinde yüksek koruma vadediyor. Daha az güç kaybı sayesinde 8Amper nominal akımları karşılayabilen 857-734 modülü daha büyük yükleri, panonuzda yer tasarrufu sağlayarak kontrol etmeniz için tasarlandı.

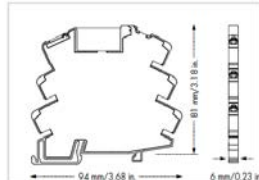
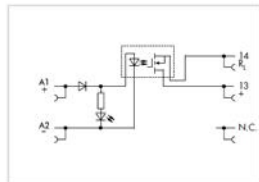

Temel Bilgiler:

- 1-30 VDC 8A çıkış
- Maksimum anahtarlama frekansı 500Hz
- Sadece 6mm gövdede
- Push-in Cage Clamp bakımsız bağlantı
- Değiştirilebilir SSR modülü
- Demiryolu uygulamalarına uygun

RAY MONTAJLI LEHİMLİ TİP RÖLE MODÜLLERİ, 859 SERİSİ

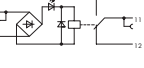
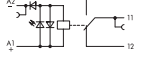
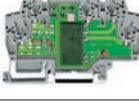
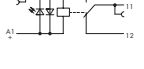
Tanım			Ürün No	Giriş Gerilimi V_N	Çıkış Gerilim Aralığı	Maks. Sürekli Akım
1 Değişken kontaklı röle			859-302 859-303 859-304 859-305 859-306 859-307 859-308	5 V DC 12 V DC 24 V DC 48 V DC 60 V DC 110 V DC 220 V DC	250 V AC	5 A
1 Değişken kontaklı röle			859-353 859-354 859-355 859-357 859-358	12 V AC/DC 24 V AC/DC 48 V AC/DC 115 V AC/DC 230 V AC/DC	250 V AC	5 A
1 Değişken kontaklı röle, altın kontaklı			859-314	24 V DC	36 V DC *	50 mA*
1 Değişken kontaklı röle, altın kontaklı, arttırılmış giriş gerilim ve sıcaklık aralıklı			859-392 859-386 859-384 859-317	24 V DC 36 V DC 48 V DC 115 V DC	36 V DC *	50 mA*
1 Değişken kontaklı röle, altın kontaklı			859-359	230 V AC	36 V DC *	50 mA*
1 Değişken kontaklı röle, altın kontaklı			859-360	115 V AC	36 V DC *	50 mA*
1 Değişken kontaklı röle, altın kontaklı			859-318	220 V DC	36 V DC *	50 mA*
1 Değişken kontaklı röle, altın kontaklı			859-367	115 V AC	250 V AC	5 A
1 Değişken kontaklı röle, özel turn-on ve turn-off eşik değeri			859-368	230 V AC	115 V AC	5 A
1 Değişken kontaklı röle, arttırılmış giriş gerilim ve sıcaklık aralıklı			859-390	24 V DC	250 V AC	3 A
1 Değişken kontaklı röle, arttırılmış giriş gerilim ve sıcaklık aralıklı			859-391	110 V DC	250 V AC	3 A
1 Değişken kontaklı röle, arttırılmış giriş gerilim ve sıcaklık aralıklı			859-398 859-394 859-397 859-393 859-399	24 V DC 36 V DC 48 V DC 72 V DC 110 V DC	250 V AC	3 A

* Altın kaplamanın zarar görmemesi için burada verilen değerlerin aşılmaması gereklidir.

Yüksek anahtarlama güçleri altın kaplamanın buharlaşmasına sebep olur. Sonuç olarak ark oluşabilir.

RAY MONTAJLI LEHİMLİ TİP OPTOKUPLÖR MODÜLLERİ

Tanım			Ürün No	Giriş Gerilimi V_N	Çıkış Gerilim Aralığı	Maks. Sürekli Akım
Optokuplör Demiryolları için geniş gerilim ve sıcaklık aralığı sağlar			859-791 859-794	24 V DC 24 V DC	7 V ... 60 V DC 9 V ... 60 V DC	100 mA 100 mA
Optokuplör			859-796	24 V DC	3 V ... 30 V DC	100 mA
Optokuplör			859-795	5 V DC	3 V ... 30 V DC	100 mA
Optokuplör, Negatif anahtarlama			859-720	24 V DC	10 V ... 30 V DC	3 A
Optokuplör,			859-730	24 V DC	3 V ... 30 V DC	3 A
Optokuplör			859-740	24 V DC	3 V ... 30 V DC	3 A
Optokuplör			859-744	12 V ... 48 V DC	3 V ... 53 V DC	4 A
Optokuplör, Pozitif anahtarlama, yüksek giriş frekansı ve gerilimi ile 100 Hz, / 270 V AC			859-772	230 V AC	20 V ... 30 V DC	500 mA
Optokuplör, Negatif anahtarlama			859-712	24 V DC	20 V ... 30 V DC	500 mA
Optokuplör, Negatif anahtarlama			859-702	5 V DC	20 V ... 30 V DC	500 mA
Optokuplör, Negatif anahtarlama			859-708	24 V DC	20 V ... 30 V DC	500 mA
Optokuplör, Negatif anahtarlama			859-706	24 V DC	4 V ... 6.25 V DC	500 mA
Optokuplör, Pozitif anahtarlama			859-752	5 V DC	20 V ... 30 V DC	500 mA
Optokuplör, Pozitif anahtarlama			859-758	24 V DC	20 V ... 30 V DC	500 mA
Optokuplör, Pozitif anahtarlama			859-756	24 V DC	4 V ... 6.25 V DC	500 mA
Optokuplör			859-902	5 V DC	24 V ... 260 V DC	500 mA

RAY MODÜLLERİ

POTANSİYEL DAĞITICI RAY MODÜLLERİ

Ürün Kodu	Açıklama	Paket	Birim Fiyat
POTANSİYEL DAĞITICI RAY MODÜLLERİ			
830-800/000-302	1 potansiyel, 1x16mm2 giriş, 6x2,5mm2 çıkış, 12A her bir çıkış , gri	1	25,38 €
830-800/000-303	1 potansiyel, 1x16mm2 giriş, 9x2,5mm2 çıkış, 10A her bir çıkış , gri	1	29,61 €
830-800/000-305	2 potansiyel, 2x(2x6mm2) giriş 2x(8x2,5mm2) çıkış, 10A her bir çıkış , gri	1	54,99 €
830-800/000-306	2 potansiyel, 2x(2x6mm2) giriş 2x(12x2,5mm2) çıkış, 10A her bir çıkış , gri	1	64,86 €
830-800/000-307	2 potansiyel, 2x(2x6mm2) giriş 2x(16x2,5mm2) çıkış, 10A her bir çıkış , gri	1	78,96 €
830-800/000-308	2 potansiyel, 2x(2x6mm2) giriş 2x(24x2,5mm2) çıkış, 10A her bir çıkış , gri	1	102,93 €
830-800/000-319	2 potansiyel, 2x(2x6mm2) giriş 2x(8x2,5mm2) çıkış, 6,3A sigortalı her bir çıkış	1	136,77 €



830-800/000-302



830-800/000-303

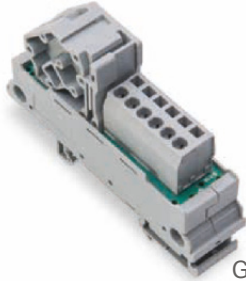

GxYxD 21x49x85

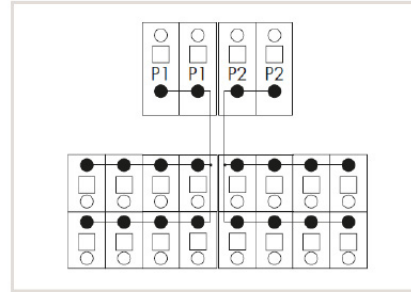
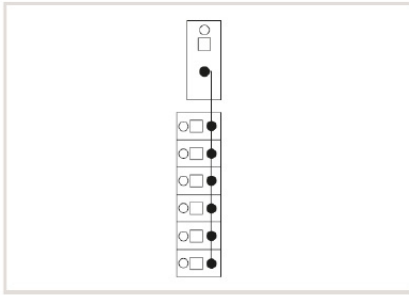
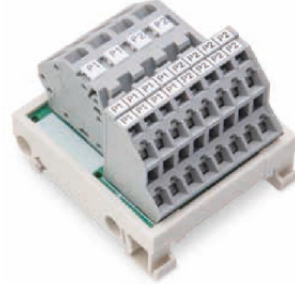

- Potansiyel dağıtım amaçlı kullanılan modüller faz / nötr / toprak yada artı ve eksi dağıtımında 250VAC/DC olarak kullanılabilir.
- Bara klemenslerine göre daha kompakt olup yüksüksüz güvenli bağlantı sağlar.
- CULus 61010-2-201 onaylıdır.

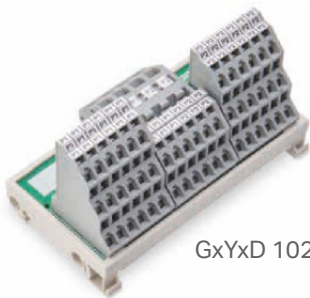

GxYxD 102x38x55

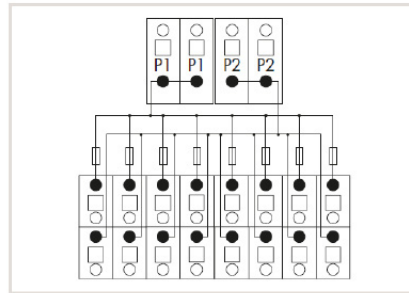
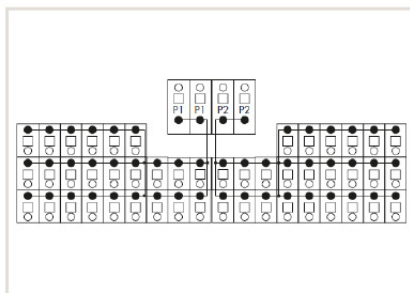

PLC ARABİRİM MODÜLLERİ

PLC ARABİRLERİ

Ürün Kodu	Açıklama	Paket	Birim Fiyat
PLC İÇİN DI - DO - AI - AO ARABİRLERİ			
704-2003	8 kanallı LED'li arabirim, 3 kablolu, DIN 41651' e göre HE10	1	94,47 €
704-2004	16 kanallı LED' li arabirim, 1 kablolu, T16ES	1	87,42 €
704-2014	16 kanallı LED' li, bıçaklı ayırıcılı arabirim, 1 kablolu, T16ES	1	129,72 €
704-2024	16 kanallı LED' li arabirim, 2 kablolu, T16ES	1	107,16 €
704-2034	16 kanallı LED' li, bıçaklı ayırıcılı arabirim, 2 kablolu, her kanalda sigorta, T16ES	1	207,27 €
704-2044	16 kanallı LED' li, bıçaklı ayırıcılı arabirim, 2 kablolu, T16ES	1	143,82 €
704-2054	16 kanallı LED' li arabirim, 3 kablolu, T16ES	1	121,26 €
704-2064	16 kanallı LED' li, bıçaklı ayırıcılı arabirim, 3 kablolu, T16ES	1	174,84 €
704-2224	16 kanallı LED' siz arabirim, 2 kablolu, T16ES	1	90,24 €
704-2604	LED'li, 16 dijital kanal giriş, 2 PLC'nin paralel çalışması için flat kablo ve klemens bağlantılı, T16E (Teslim süresi: 12 hafta)	1	184,71 €
704-2614	LED'li, 16 dijital kanal giriş, 2 PLC'nin paralel çalışması için flat kablo ve klemens bağlantılı, T16S (Teslim süresi: 12 hafta)	1	176,25 €
704-2704	24 VDC, 16 kanallı, 1 kablolu, konnektörlü arabirim, T16ES (Teslim süresi 12 hafta)	1	97,29 €
704-2714	48 VDC, 16 kanallı, 1 kablolu, konnektörlü arabirim, T16ES (Teslim süresi: 12 hafta)	1	129,72 €
704-2724	24 VDC, 16 kanallı, 2 kablolu, konnektörlü arabirim, T16ES (Teslim süresi: 12 hafta)	1	105,75 €
704-4004	16 kanallı Optokuplör arabirimi, 2 kablolu, 24 AC/DC, T16EO	1	844,59 €
704-4014	16 kanallı Optokuplör arabirimi, 2 kablolu, 24 AC/DC, manuel tetiklemeli, T16EO	1	1.006,74 €
704-4024	16 kanallı Optokuplör arabirimi, 2 kablolu, 48 AC/DC, T16EO (Teslim süresi 12 hafta)	1	844,59 €
704-5003	8 kanallı LED' li 6mm röle arabirimi, T8S	1	184,71 €
704-5004	16 kanallı LED' li röle arabirimi, T16S	1	445,56 €
704-5014	16 kanallı LED' li röle arabirimi, röleler dahil değil, T16S	1	269,31 €
704-5024	16 kanallı LED' li 6mm röle arabirimi, sadece 111mm, T16S	1	370,83 €
704-5034	16 kanallı LED' li röle arabirimi, her kanalda sigorta koruması, T16S	1	431,46 €
704-5044	16 kanallı LED' li 6mm röle arabirimi, manuel röle çekmeli, T16S	1	586,56 €
704-5054	16 kanallı LED' li röle arabirimi, her kanalda sigorta koruması ve bıçaklı ayırıcı, T16S	1	473,76 €
704-5063	8 kanallı LED' li 5A'li 2 kontak röle arabirimi, manuel röle çekmeli, T8S (Teslim 12 hafta)	1	255,21 €
704-5064	16 kanallı LED' li 2 kontaklı röle arabirimi, T16S	1	445,56 €
704-5084	16 kanallı LED' li 6mm röle arabirimi, sadece 111mm, röleler dahil değil, T16S	1	246,75 €
704-5104	16 kanallı LED' li 6mm röle arabirimi, manuel röle çekmeli, rölesiz, T16S (Teslim Süresi: 8 Hafta)	1	493,50 €
704-5134	16 kanallı LED' li 2 kontaklı röle arabirimi, röleler dahil değil, T16S (Teslim süresi 12 hafta)	1	344,04 €
704-5213	8 kanallı LED' li 12A'li röle arabirimi, manuel röle çekmeli, T8S	1	439,92 €
704-5214	16 kanallı LED' li 12A'li röle arabirimi, manuel röle çekmeli, T16S	1	750,12 €
704-5234	16 kanallı LED' li 6mm röle arabirimi, her kanalda sigorta korumalı, 115mm boy, T16S (Teslim süresi 12 hafta)	1	370,83 €
704-5624	16 kanallı, LED'li röle arabirimi 2 PLC'nin paralel çalışması için, T16S (Tes. Sü:12 hafta)	1	535,80 €
704-5704	16 kanallı, LED'li 6 mm röle arabirimi, lehimli röleli, sadece 8 mm, konnektörlü, T16S (Teslim süresi 12 hafta)	1	284,82 €
704-5724	16 kanallı, LED'li 6 mm röle arabirimi, konnektörlü, T16S (Teslim süresi 12 hafta)	1	370,83 €
704-7010	10 kanallı, PLC arabirim modülü, giriş ve çıkış için konnektörlü, HE10 (Teslim süresi 12 hafta)	1	50,76 €
704-7014	14 kanallı, PLC arabirim modülü, giriş ve çıkış için konnektörlü, HE10 (Teslim süresi 12 hafta)	1	57,81 €
704-7016	16 kanallı, PLC arabirim modülü, giriş ve çıkış için konnektörlü, HE10 (Teslim süresi 12 hafta)	1	60,63 €
704-7020	20 kanallı, PLC arabirim modülü, giriş ve çıkış için konnektörlü, HE10 (Teslim süresi 12 hafta)	1	64,86 €

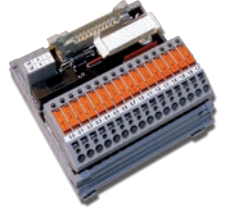

704-2014



704-5024

TS:8H/8H , Bu üründe teslim süresi 12 haftadır. Daha erken teslim ancak kapsamlı alımlarda olur.

PLC ARABİRİM MODÜLLERİ OMRON CJ1

	PLC		Soketli PLC Kablosu			Uyumlu Arabirimler (Giriş/Çıkış)						
	PLC I/O Kartları		Parça No	Tip	Adet	Giriş	Adet	Opto	Adet	Röle	Adet	Açıklama
DI	CJ1W-ID201	8 DI	706-0100 / 301-XXX	Kablo UNIVERSEL T8ES	1	T8ES	1					Log. pozitif (com-)
	CJ1W-ID211	16 DI	706-0100 / 300-XXX	Kablo UNIVERSEL T16ES	1	T16ES	1					Log. pozitif (com-)
	CJ1W-ID231	32 DI	706-6001 / 100-XXX	Kablo CJ1W 2xT16E	1	T16ES	2	T16EO	2			Log. pozitif (com-)
	CJ1W-ID232	32 DI	706-6001 / 300-XXX	Kablo CJ1W 2xT16ES	1	T16ES	2	T16EO	2			Log. pozitif (com-)
	CJ1W-ID261	64 DI	706-6001 / 100-XXX	Kablo CJ1W 2xT16E	2	T16ES	4	T16EO	4			Log. pozitif (com-)
	CJ1W-ID262	64 DI	706-6001 / 300-XXX	Kablo CJ1W 2xT16ES	2	T16ES	4	T16EO	4			Log. pozitif (com-)
	CJ1W-IDP01	16 DI	706-0100 / 300-XXX	Kablo UNIVERSEL T16ES	1	T16ES	1					Log. pozitif (com-)
	CJ1W-INT01	16 DI	706-0100 / 300-XXX	Kablo UNIVERSEL T16ES	1	T16ES	1					Log. pozitif (com-)
DO	CJ1W-OD204	8 DO	706-0100 / 301-XXX	Kablo UNIVERSEL T8ES	1	T8ES	1			T8S	1	
	CJ1W-OD211	16 DO	706-0100 / 300-XXX	Kablo UNIVERSEL T16ES	1	T16ES	1			T16S	1	
	CJ1W-OD232	32 DO	706-6001 / 300-XXX	Kablo CJ1W 2xT16ES	1	T16ES	2			T16S	2	
	CJ1W-OD262	64 DO	706-6001 / 300-XXX	Kablo CJ1W 2xT16ES	1	T16ES	4			T16S	4	
DI/DO	CJ1W-MD232	16 DI 16 DO	706-6001 / 0301-XXX	Kablo CJ1W T16E+T16S	1	T16ES	1			T16S	1	Log. pozitif (com-)

PLC ARABİRİM MODÜLLERİ

PLC ARABİRİMLERİ

Ürün Kodu	Açıklama	Paket	Birim Fiyat
704-7026	26 kanallı, PLC arabirim modülü, giriş ve çıkış için konnektörlü, HE10 (Teslim: 12 hafta)	1	73,32 €
704-7034	34 kanallı, PLC arabirim modülü, giriş ve çıkış için konnektörlü, HE10 (Teslim: 12 hafta)	1	80,37 €
704-7040	40 kanallı, PLC arabirim modülü, giriş ve çıkış için konnektörlü HE10 (Teslim: 12 hafta)	1	87,42 €
704-7050	50 kanallı, PLC arabirim modülü, giriş ve çıkış için konnektörlü, HE10 (Teslim: 12 hafta)	1	105,75 €
704-7509	9 kanal D-SUB erkek konnektörlü arabirim (Teslim: 12 hafta)	1	sorunuz
704-7515	15 kanal D-SUB erkek konnektörlü arabirim (Teslim: 12 hafta)	1	sorunuz
704-7525	25 kanal D-SUB erkek konnektörlü arabirim (Teslim: 12 hafta)	1	136,77 €
704-7537	37 kanal D-SUB erkek konnektörlü arabirim (Teslim: 12 hafta)	1	sorunuz
704-7550	50 kanal D-SUB erkek konnektörlü arabirim (Teslim: 12 hafta)	1	sorunuz
704-7609	9 kanal D-SUB dişi konnektörlü arabirim (Teslim: 12 hafta)	1	sorunuz
704-7615	15 kanal D-SUB dişi konnektörlü arabirim (Teslim: 12 hafta)	1	sorunuz
704-7625	25 kanal D-SUB dişi konnektörlü arabirim (Teslim: 12 hafta)	1	145,23 €
704-7637	37 kanal D-SUB dişi konnektörlü arabirim (Teslim: 12 hafta)	1	sorunuz
704-7650	50 kanal D-SUB dişi konnektörlü arabirim (Teslim: 12 hafta)	1	sorunuz
704-8002	4 kanallı analog giriş, 2 ve 4 kablolu sensörler için, S7 için, A4ES	1	107,16 €
704-8003	8 kanallı analog giriş, 2 ve 4 kablolu sensörler için, S7 için, A8ES	1	121,26 €
704-8012	4 kanallı analog giriş, 2 ve 4 kablolu sensörlere, her kanalda bıçaklı ayırıcı, S7 için, A4ES	1	94,47 €
704-8013	8 kanallı analog giriş, 2-4 kablolu sensörlere, her kanalda bıçaklı ayırıcı, S7 için, A8ES	1	187,53 €
704-8023	8 kanallı analog giriş, akım ve gerilim sinyalleri için, S7 için, A8TSX	1	105,75 €
704-9004	Giriş yedekleme arabirimi 16 kanal için, T16E modülleri ile, aksesuar (Teslim: 12 hafta)	1	77,55 €
704-9014	Çıkış yedekleme arabirimi 16 kanal için T16S modülleri ile, aksesuar (Teslim: 12 hafta)	1	132,54 €
704-9027	PLC giriş/çıkış simülasyon seti, 8 ve 16 kanal için, aksesuar	1	518,88 €
704-9604	16 dijital kanal giriş, 2 PLC'nin paralel çalışması için flat kablo-klemens bağlantılı, T16E (12H)	1	100,11 €
704-9614	16 dijital kanal çıkış, 2 PLC'nin paralel çalışması için flat kablo-klemens bağlantılı, T16S (12H)	1	136,77 €
HE10/DIN41651 UNIVERSAL KABLO			
706-100/300-100	16 Kanal DI/DO kartları için 20'li HE10 konnektör - DIN41651 açık kablo, 1m	1	47,94 €
706-100/300-200	16 Kanal DI/DO kartları için 20'li HE10 konnektör - DIN41651 açık kablo, 2m	1	59,22 €
706-100/301-100	8 Kanal DI/DO kartları için 10'lu HE10 konnektör - DIN41651 açık kablo, 1m	1	38,07 €
706-100/301-200	8 Kanal DI/DO kartları için 10'lu HE10 konnektör - DIN41651 açık kablo, 2m	1	40,89 €
706-100/310-100	10 kanal, DI/DO kartları için HE10 konnek., DIN 41651 bir tarafı konnek., 1m	1	39,48 €
706-100/310-200	10 kanal, DI/DO kartları için HE10 konnek., DIN 41651 bir tarafı konnek., 2m	1	42,30 €
706-100/314-100	14 kanal, DI/DO kartları için HE10 konnek., DIN 41651 bir tarafı konnek., 1m (TS:12H)	1	49,35 €
706-100/314-200	14 kanal, DI/DO kartları için HE10 konnek., DIN 41651 bir tarafı konnek., 2m (TS:12H)	1	52,17 €
706-100/316-100	16 kanal, DI/DO kartları için HE10 konnek., DIN 41651 bir tarafı konnek., 1m (TS:12H)	1	52,17 €
706-100/316-200	16 kanal, DI/DO kartları için HE10 konnek., DIN 41651 bir tarafı konnek., 2m (TS:12H)	1	56,40 €
706-100/320-100	20 kanal, DI/DO kartları için HE10 konnek., DIN 41651 bir tarafı konnek., 1m	1	53,58 €
706-100/320-200	20 kanal, DI/DO kartları için HE10 konnek., DIN 41651 bir tarafı konnek., 2m	1	59,22 €
706-100/326-100	26 kanal, DI/DO kartları için HE10 konnek., DIN 41651 bir tarafı konnek., 1m (TS:12H)	1	64,86 €
706-100/326-200	26 kanal, DI/DO kartları için HE10 konnek., DIN 41651 bir tarafı konnek., 2m (TS:12H)	1	70,50 €
706-100/334-100	34 kanal, DI/DO kartları için HE10 konnek., DIN 41651 bir tarafı konnek., 1m (TS:12H)	1	78,96 €
706-100/334-200	34 kanal, DI/DO kartları için HE10 konnek., DIN 41651 bir tarafı konnek., 2m (TS:12H)	1	90,24 €
706-100/340-100	40 kanal, DI/DO kartları için HE10 konnek., DIN 41651 bir tarafı konnek., 1m (TS:12H)	1	83,19 €
706-100/340-200	40 kanal, DI/DO kartları için HE10 konnek., DIN 41651 bir tarafı konnek., 2m (TS:12H)	1	95,88 €
706-100/350-100	50 kanal, DI/DO kartları için HE10 konnek., DIN 41651 bir tarafı konnek., 1m (TS:12H)	1	104,34 €
706-100/350-200	50 kanal, DI/DO kartları için HE10 konnek., DIN 41651 bir tarafı konnek., 2m (TS:12H)	1	121,26 €
706-150/310-100	10 kanal, DI/DO kartları için HE10 konnek., DIN 41651 iki tarafı konnek., 1m (TS:12H)	1	39,48 €
706-150/310-200	10 kanal, DI/DO kartları için HE10 konnek., DIN 41651 iki tarafı konnek., 2m (TS:12H)	1	42,30 €
706-150/314-100	14 kanal, DI/DO kartları için HE10 konnek., DIN 41651 iki tarafı konnek., 1m (TS:12H)	1	49,35 €
706-150/314-200	14 kanal, DI/DO kartları için HE10 konnek., DIN 41651 iki tarafı konnek., 2m (TS:12H)	1	52,17 €
706-150/316-100	16 kanal, DI/DO kartları için HE10 konnek., DIN 41651 iki tarafı konnek., 1m (TS:12H)	1	52,17 €
706-150/316-200	16 kanal, DI/DO kartları için HE10 konnek., DIN 41651 iki tarafı konnek., 2m (TS:12H)	1	56,40 €
706-150/320-100	20 kanal, DI/DO kartları için HE10 konnek., DIN 41651 iki tarafı konnek., 1m (TS:12H)	1	53,58 €
706-150/320-200	20 kanal, DI/DO kartları için HE10 konnek., DIN 41651 iki tarafı konnek., 2m (TS:12H)	1	59,22 €
706-150/326-100	26 kanal, DI/DO kartları için HE10 konnek., DIN 41651 iki tarafı konnek., 1m (TS:12H)	1	64,86 €
706-150/326-200	26 kanal, DI/DO kartları için HE10 konnek., DIN 41651 iki tarafı konnek., 2m (TS:12H)	1	70,50 €
706-150/334-100	34 kanal, DI/DO kartları için HE10 konnek., DIN 41651 iki tarafı konnek., 1m (TS:12H)	1	78,96 €
706-150/334-200	34 kanal, DI/DO kartları için HE10 konnek., DIN 41651 iki tarafı konnek., 2m (TS:12H)	1	90,24 €
706-150/340-100	40 kanal, DI/DO kartları için HE10 konnek., DIN 41651 iki tarafı konnek., 1m	1	83,19 €
706-150/340-200	40 kanal, DI/DO kartları için HE10 konnek., DIN 41651 iki tarafı konnek., 2m (TS:12H)	1	98,70 €
706-150/350-100	50 kanal, DI/DO kartları için HE10 konnek., DIN 41651 iki tarafı konnek., 1m (TS:12H)	1	105,75 €
706-150/350-200	50 kanal, DI/DO kartları için HE10 konnek., DIN 41651 iki tarafı konnek., 2m (TS:12H)	1	124,08 €

TS:12H : Teslim süresi 12 haftadır.



704-9004

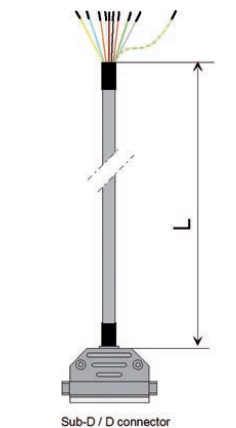
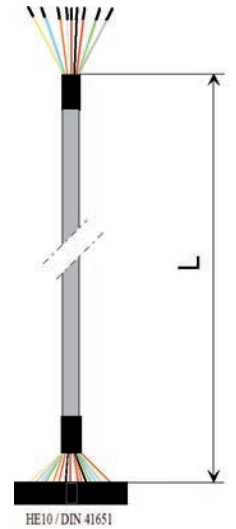
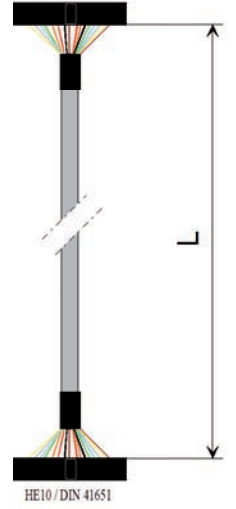

PLC ARABİRİM MODÜLLERİ

PLC ARABİRİMLERİ

Ürün Kodu	Açıklama	Paket	Birim Fiyat
4 KANAL ANALOG MODÜLER İÇİN			
706-100/509-100	9 kanal, açık/erkek D-SUB konnektör, 1m (Teslim süresi 12 haftadır)	1	59,22 €
706-100/509-200	9 kanal, açık/erkek D-SUB konnektör, 2m (Teslim süresi 12 haftadır)	1	69,09 €
706-100/515-100	15 kanal, açık/erkek D-SUB konnektör, 1m (Teslim süresi 12 haftadır)	1	74,73 €
706-100/515-200	15 kanal, açık/erkek D-SUB konnektör, 2m (Teslim süresi 12 haftadır)	1	87,42 €
706-100/525-100	25 kanal, açık/erkek D-SUB konnektör, 1m (Teslim süresi 12 haftadır)	1	105,75 €
706-100/525-200	25 kanal, açık/erkek D-SUB konnektör, 2m (Teslim süresi 12 haftadır)	1	121,26 €
706-100/537-100	37 kanal, açık/erkek D-SUB konnektör, 1m (Teslim süresi 12 haftadır)	1	149,46 €
706-100/537-200	37 kanal, açık/erkek D-SUB konnektör, 2m (Teslim süresi 12 haftadır)	1	169,20 €
706-100/550-100	50 kanal, açık/erkek D-SUB konnektör, 1m (Teslim süresi 12 haftadır)	1	243,93 €
706-100/550-200	50 kanal, açık/erkek D-SUB konnektör, 2m (Teslim süresi 12 haftadır)	1	279,18 €
706-100/609-100	9 kanal, açık/erkek D-SUB konnektör, 1m (Teslim süresi 12 haftadır)	1	59,22 €
706-100/609-200	9 kanal, açık/erkek D-SUB konnektör, 2m (Teslim süresi 12 haftadır)	1	69,09 €
706-100/615-100	15 kanal, açık/dişi D-SUB konnektör, 1m (Teslim süresi 12 haftadır)	1	74,73 €
706-100/615-200	15 kanal, açık/dişi D-SUB konnektör, 2m (Teslim süresi 12 haftadır)	1	87,42 €
706-100/625-100	25 kanal, açık/dişi D-SUB konnektör, 1m (Teslim süresi 12 haftadır)	1	105,75 €
706-100/625-200	25 kanal, açık/dişi D-SUB konnektör, 2m (Teslim süresi 12 haftadır)	1	121,26 €
706-100/637-100	37 kanal, açık/dişi D-SUB konnektör, 1m (Teslim süresi 12 haftadır)	1	149,46 €
706-100/637-200	37 kanal, açık/dişi D-SUB konnektör, 2m (Teslim süresi 12 haftadır)	1	169,20 €
706-100/650-100	50 kanal, açık/dişi D-SUB konnektör, 1m (Teslim süresi 12 haftadır)	1	243,93 €
706-100/650-200	50 kanal, açık/dişi D-SUB konnektör, 2m (Teslim süresi 12 haftadır)	1	279,18 €
8 KANAL ANALOG MODÜLER İÇİN			
706-160/509-100	9 kanal, erkek/dişi D-SUB konnektör, 1m (Teslim süresi 12 haftadır)	1	70,50 €
706-160/509-200	9 kanal, erkek/dişi D-SUB konnektör, 2m (Teslim süresi 12 haftadır)	1	77,55 €
706-160/515-100	15 kanal, erkek/dişi D-SUB konnektör, 1m (Teslim süresi 12 haftadır)	1	94,47 €
706-160/515-200	15 kanal, erkek/dişi D-SUB konnektör, 2m (Teslim süresi 12 haftadır)	1	102,93 €
706-160/525-100	25 kanal, erkek/dişi D-SUB konnektör, 1m (Teslim süresi 12 haftadır)	1	132,54 €
706-160/525-200	25 kanal, erkek/dişi D-SUB konnektör, 2m (Teslim süresi 12 haftadır)	1	146,64 €
706-160/537-100	37 kanal, erkek/dişi D-SUB konnektör, 1m (Teslim süresi 12 haftadır)	1	195,99 €
706-160/537-200	37 kanal, erkek/dişi D-SUB konnektör, 2m (Teslim süresi 12 haftadır)	1	217,14 €
706-160/550-100	50 kanal, erkek/dişi D-SUB konnektör, 1m (Teslim süresi 12 haftadır)	1	351,09 €
706-160/550-200	50 kanal, erkek/dişi D-SUB konnektör, 2m (Teslim süresi 12 haftadır)	1	383,52 €
SIEMENS, S7 300 ve S7 400 İÇİN PLC KABLOLARI			
706-2300/100-100	2x16, S7-300 64 DO/DI için PLC ara kablosu 1m (2 adet seçilmeli) (TS:12H)	1	119,85 €
706-2300/100-200	2x16, S7-300 64 DO/DI için PLC ara kablosu 2m (2 adet seçilmeli) (TS:12H)	1	129,72 €
706-2300/101-100	T16ES için 1m kablo (Teslim süresi 12 haftadır)	1	229,83 €
706-2300/101-200	T16ES için 2m kablo (Teslim süresi 12 haftadır)	1	229,83 €
706-2300/101-300	T16ES için 3m kablo (Teslim süresi 12 haftadır)	1	235,47 €
706-2300/200-100	2x16, S7-300 64 DO için PLC ara kablosu 1m (2 adet seçilmeli) (TS:12H)	1	132,54 €
706-2300/200-200	2x16, S7-300 64 DO için PLC ara kablosu 1m (2 adet seçilmeli) (TS:12H)	1	142,41 €
706-2300/201-100	1x8, S7-300 8 DO/DI için PLC ara kablosu 1m (Teslim süresi 12 haftadır)	1	157,92 €
706-2300/201-200	1x8, S7-300 8 DO/DI için PLC ara kablosu 2m (Teslim süresi 12 haftadır)	1	160,74 €
706-2300/300-100	1x16, S7-300 16 DO/DI için PLC ara kablosu 1m (Teslim süresi 12 haftadır)	1	214,32 €
706-2300/300-200	1x16, S7-300 16 DO/DI için PLC ara kablosu 2m (Teslim süresi 12 haftadır)	1	219,96 €
706-2300/301-100	2x16, S7-300 32 DO/DI için PLC ara kablosu 1m (Teslim süresi 12 haftadır)	1	287,64 €
706-2300/301-200	2x16, S7-300 32 DO/DI için PLC ara kablosu 2m (Teslim süresi 12 haftadır)	1	303,15 €
706-2300/400-100	1x8, S7-300 8 AI için PLC ara kablosu 1m (Teslim süresi 12 haftadır)	1	249,57 €
706-2300/401-100	1x8, S7-300 2 AI için PLC ara kablosu 1m (Teslim süresi 12 haftadır)	1	187,53 €
706-2300/404-100	A8EL1 1 m kablo (Teslim süresi 12 haftadır)	1	339,81 €
706-2300/404-200	A8EL1 2 m kablo (Teslim süresi 12 haftadır)	1	362,37 €
706-2300/404-300	A8EL1 3 m kablo (Teslim süresi 12 haftadır)	1	377,88 €
706-2300/406-100	A8EL2 1 m (Teslim süresi 12 haftadır)	1	328,53 €
706-2300/406-200	A8EL2 2 m (Teslim süresi 12 haftadır)	1	351,09 €
706-2300/406-300	A8EL2 3 m (Teslim süresi 12 haftadır)	1	372,24 €
706-2300/500-100	A451 1 m (Teslim süresi 12 haftadır)	1	224,19 €
706-2300/500-200	A451 2 m (Teslim süresi 12 haftadır)	1	239,70 €
706-2300/500-300	A451 3 m (Teslim süresi 12 haftadır)	1	256,62 €
706-2300/502-100	1x8, S7-300 8 AO (akım) için PLC ara kablosu 1m (Teslim süresi 12 haftadır)	1	338,40 €
706-2300/503-100	1x8, S7-300 8 AO (gerilim) için PLC ara kablosu 1m (Teslim süresi 12 haftadır)	1	338,40 €
706-2400/100-100	2x16, S7-400 64 DO/DI için PLC ara kablosu 1m (2 adet seçilmeli) (TS:12H)	1	324,30 €
706-2400/100-200	2x16, S7-400 64 DO/DI için PLC ara kablosu 2m (2 adet seçilmeli)	1	346,86 €
706-2400/201-100	1x8, S7-400 8 DO/DI için PLC ara kablosu 1m (Teslim süresi 12 haftadır)	1	318,66 €
706-2400/201-200	1x8, S7-400 8 DO/DI için PLC ara kablosu 2m (Teslim süresi 12 haftadır)	1	328,53 €
706-2400/300-100	1x16, S7-400 16 DO/DI için PLC ara kablosu 1m (Teslim süresi 12 haftadır)	1	349,68 €

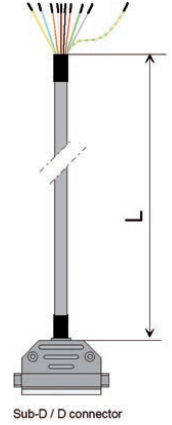

PLC ARABİRİMLERİ

Ürün Kodu	Açıklama	Paket	Birim Fiyat
706-2400/300-200	1x16, S7-400 16 DO/DI için PLC ara kablosu 2m (Teslim süresi 12 haftadır)	1	373,65 €
706-2400/301-100	2x16, S7-400 32 DO/DI için PLC ara kablosu 1m (Teslim süresi 12 haftadır)	1	336,99 €
706-2400/301-200	2x16, S7-400 32 DO/DI için PLC ara kablosu 2m (Teslim süresi 12 haftadır)	1	351,09 €
706-2400/400-100	2x8, S7-400 16 AI için PLC ara kablosu 1m (Teslim süresi 12 haftadır)	1	380,70 €
706-2400/400-200	2x8, S7-400 16 AI için PLC ara kablosu 2m (Teslim süresi 12 haftadır)	1	406,08 €
706-2400/500-100	1x8, S7-400 8 AO (akım) için PLC ara kablosu 1m (Teslim süresi 12 haftadır)	1	300,33 €
706-2400/501-200	1x8, S7-400 8 AO (gerilim) için PLC ara kablosu 1m (Teslim süresi 12 haftadır)	1	324,30 €
SCHNEIDER TSX57 PREMIUM, M340, QUANTUM İÇİN PLC KABLoları			
706-3057/300-100	1x16, TSX57 16-32-64 DO/DI için PLC ara kablosu 1m (750-14xx ve 15xx için uygun) (Teslim süresi 12 haftadır)	1	47,94 €
706-3057/300-200	1x16, TSX57 16-32-64 DO/DI için PLC ara kablosu 2m (750-14xx ve 15xx için uygun) (Teslim süresi 12 haftadır)	1	52,17 €
706-3057/301-100	1x8, TSX57 8 DO/DI için PLC ara kablosu 1m (Teslim süresi 12 haftadır)	1	250,98 €
706-3057/301-200	1x8, TSX57 8 DO/DI için PLC ara kablosu 2m (Teslim süresi 12 haftadır)	1	253,80 €
706-3140/300-100	1x16, QUANTUM 16-96 DO/DI için PLC ara kablosu 1m (96 için 6 adet seçilmeli) (Teslim süresi 12 haftadır)	1	442,74 €
706-3140/300-200	1x16, QUANTUM 16-96 DO/DI için PLC ara kablosu 2m (96 için 6 adet seçilmeli) (Teslim süresi 12 haftadır)	1	462,48 €
706-3140/301-100	2x16, QUANTUM 32 DO/DI için PLC ara kablosu 1m (Teslim süresi 12 haftadır)	1	327,12 €
706-3140/301-200	2x16, QUANTUM 32 DO/DI için PLC ara kablosu 2m (Teslim süresi 12 haftadır)	1	329,94 €
706-3340/301-100	1x16, M340 16 DO/DI için PLC ara kablosu 1m	1	217,14 €
706-3340/301-200	1x16, M340 16 DO/DI için PLC ara kablosu 2m (Teslim süresi 12 haftadır)	1	227,01 €
706-3340/302-100	2x16, M340 32-64 DO/DI için PLC ara kablosu 1m (64 için 2 adet seçilmeli) (TS:12H)	1	119,85 €
706-3340/302-200	2x16, M340 32-64 DO/DI için PLC ara kablosu 2m (64 için 2 adet seçilmeli) (TS:12H)	1	129,72 €
706-7753/302-100	WAGO 750-1400, -1402, -1500, -1501, -1502 için 2x10 1m kablo (TS:12H)	1	56,40 €
706-7753/302-200	WAGO 750-1400, -1402, -1500, -1501, -1502 için 2x10 2m kablo (TS:12H)	1	60,63 €
PLC İÇİN STANDART VERSİYON DI - DO AI - AO ARABİRİMLERİ			
288-825	12A lik, 2,5mm2,18 bağlantılı 4 potansiyel blok, ray montaj	1	89,04 €
288-837	32A Giriş, 12A, 2,5mm2,18 bağlantılı 4 potansiyel blok, ray montaj	1	93,91 €
289-172	ETHERNET arabirim modülü, RJ-45 bağlantı, ray montaj	1	32,43 €
289-175	ETHERNET arabirim modülü RJ-45 bağlantı, ekranlama opsiyonlu (790 serisi)	1	46,53 €
289-176	ETHERNET arabirim modülü, Y-ConJack-22 bağlantı, ray montaj	1	53,58 €
289-177	ETHERNET arabirim modülü, Y-ConJack-22 cross-over, ray montaj	1	53,58 €
289-178	ETHERNET arabirim modülü, Y-ConJack-22 ekranlama opsiyon (790 serisi)	1	47,94 €
289-179	RJ45 giriş ekranlı kablo çıkış	1	63,31 €
289-403	PLC yassı kablo konnektörleri için arabirim modülleri, 16 kanallı ekonomik seri	1	38,78 €
289-404	PLC yassı kablo konnektörleri için arabirim modülleri, 20 kanallı ekonomik seri	1	45,33 €
289-501	10 kanallı PLC arabirim modülü, giriş ve çıkış için	1	35,32 €
289-502	14 kanallı PLC arabirim modülü, giriş ve çıkış için	1	38,42 €
289-503	16 kanallı PLC arabirim modülü, giriş ve çıkış için	1	42,16 €
289-504	20 kanallı PLC arabirim modülü, 16 giriş ve çıkış (S7300/S7 400 16DI-16DO)	1	47,59 €
289-507	40 kanallı PLC arabirim modülü, giriş ve çıkış için (S7300/S7 400 32DI-32DO)	1	77,06 €
289-508	50 kanallı PLC arabirim modülü, giriş ve çıkış için (S7300/S7 400 32DI-32DO)	1	92,43 €
289-527	DIN 41612 dışı C tip konnektör için, 90° eğik tip	1	73,60 €
289-531	DIN 41612 dışı C tip konnektör için, düz tip	1	79,81 €
289-556	D-Sub dışı konnektörlü, lehim bağlantılı eşleştirme konnektörleri için 15 Kutuplu	1	47,59 €
289-613	PLC yassı kablo konnektörleri için arabirim modülleri, 16 kanallı, kompakt 2 katlı	1	42,16 €
289-614	PLC yassı kablo konnektörleri için arabirim modülleri, 20 kanallı, kompakt 3 katlı	1	51,47 €
289-617	PLC yassı kablo konnektörleri için arabirim modülleri, 40 kanallı, kompakt 3 katlı	1	80,79 €
289-618	PLC yassı kablo konnektörleri için arabirim modülleri, 50 kanallı, kompakt 3 katlı	1	102,79 €
289-619	PLC yassı kablo konnektörleri için arabirim modülleri, 64 kanallı, kompakt 3 katlı	1	113,58 €
289-681	8 kanallı LED' li arabirim, 1 kablolu, S7300, S7400 ve ET 200M	1	58,66 €
289-682	8 kanallı arabirim, 3 kablolu sensör için, S7300, S7400 ve ET 200M için	1	68,17 €
289-683	8 kanallı LED' li arabirim, 3 kablolu sensör, S7300, S7400 ve ET 200M için	1	83,61 €
289-686	32 kanallı arabirim, 3 kablolu sensör için, S7300, S7400 ve ET 200M için	1	143,47 €
289-822	62' li D-SUB dan kabloya 19" Rack montaj için	1	194,72 €
289-707	44 kutup HD-D Sub dışı konnektörlü	1	123,23 €
289-708	62 kutup HD-D Sub dışı konnektörlü	1	145,65 €
289-710	62 kutup HD-D Sub erkek konnektörlü	1	134,44 €
289-713	15 kutup HD-D Sub dışı konnektörlü	1	123,23 €
289-714	15 kutup HD-D Sub erkek konnektörlü	1	112,17 €
289-965	789-62x Akım sensör modülleri montajı için RJ45 arabirim modülü	1	93,06 €
289-966	789-62x Akım sensör modülleri montajı için RJ45 arabirim modülü, ekranlama bağlantılı	1	107,16 €

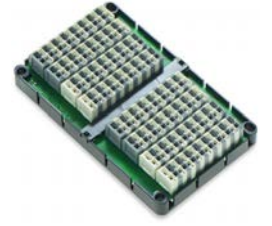

289-822



706-3057/300-100

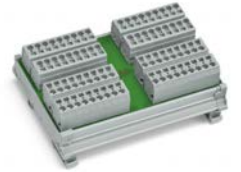

288-825



289-502



289-619



289-966

MOVICON SCADA

Proses - Enerji - Bina - OEE - Bulut

SCADA Runtime

PRO SCADA Runtime Versiyon	Kod	Fiyat
Runtime Scada PRO 64 I/O byte	OEM MWS 60	1.650,00 €
Runtime Scada PRO 128 I/O byte	OEM MWS 120	2.530,00 €
Runtime Scada PRO 256 I/O byte	OEM MWS 250	3.575,00 €
Runtime Scada PRO 512 I/O byte	OEM MWS 500	4.510,00 €
Runtime Scada PRO 1024 I/O byte	OEM MWS 1000	5.545,00 €
Runtime Scada PRO 2048 I/O byte	OEM MWS 2000	6.160,00 €
Runtime Scada PRO 4096 I/O byte	OEM MWS 4000	7.095,00 €
Runtime Scada PRO 8192 I/O byte	OEM MWS 8000	8.030,00 €
Runtime Scada PRO Unlimited I/O byte	OEM MWS UNL	9.350,00 €

Ağ Oluşturma: Client Lisans Fiyatları

Açıklama	Kod	Fiyat
Runtime Client PRO 64 I/O byte	Client OEM MWC 60	1.100,00 €
Runtime Client PRO 128 I/O byte	Client OEM MWC 120	1.650,00 €
Runtime Client PRO 256 I/O byte	Client OEM MWC 250	2.200,00 €
Runtime Client PRO 512 I/O byte	Client OEM MWC 500	2.585,00 €
Runtime Client PRO 1024 I/O byte	Client OEM MWC 1000	3.135,00 €
Runtime Client PRO 2048 I/O byte	Client OEM MWC 2000	3.465,00 €
Runtime Client PRO 4096 I/O byte	Client OEM MWC 4000	4.125,00 €
Runtime Client PRO 8192 I/O byte	Client OEM MWC 8000	4.785,00 €
Runtime Client PRO Unlimited I/O byte	Client OEM MWC Unlimited	5.445,00 €

SCADA Runtime Lisans Opsiyonları

Açıklama	Kod	Fiyat
Alarm Yönlendirme (SMS, E-posta) (1* her server için)	MWS-OP-ALD	825,00 €
Alarm İstatistikleri (1* her server için)	MWS-OP-ALS	825,00 €
OPC Server (UA-DA, XML DA) (1* her server için)	MWS-OP-OXC	990,00 €
Yedekli Çalışma (1* her server için)	MWS-OP-RED	1.155,00 €
Webclient HTML5 (max 100/ server için)	MWS-OP-WEBCL	1.155,00 €
Runtime Editörü	MWS-OP-DEV	1.155,00 €

Web client teknolojisi; web client kullanıcılarının, server runtime lisansından izin verilmesi halinde, web tarayıcıları, tablet veya akıllı telefonlar için tasarlanmış uygulamalar üzerinden sistemin görüntülenmesine izin verir. Ürün kodu servera eş zamanlı erişebilecek kullanıcı sayısını verir. Not: server veya clientlarda ek bir kurulum gerektirmez.

Web Client Özellikleri:

1. Çoklu kullanıcı ve eşzamanlı erişim
2. Güvenli Giriş
3. Client tarafında multi platform (Linux, Windows, Mac, SmartPhone, Symbian...)
4. Ekran çözünürlükleri client tarafında dinamik olarak değişir
5. Kullanıcı Yetkilendirme
6. İzleme ve/veya kontrol için çift yönlü çalışma
7. Grafik performans optimizasyonu
8. Tarihsel verilere client tarafından erişim
9. Client tarafında lisans ve kurulum gerektirmez
10. Client ve server tarafında yüksek seviye güvenlik
11. WinCE tabanlı serverlarda da çalışma